















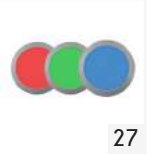

























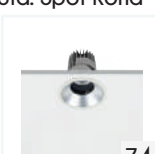





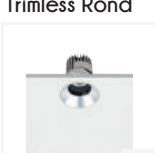

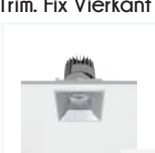
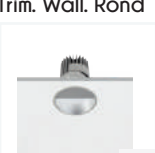

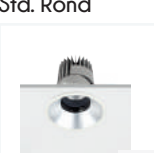
Inhouds

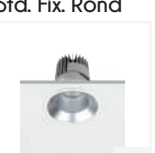
Downlighters

Triton  16	Auriga LED  18	Jupiter  20	Cameleon  21	Sherrif-Z  22	Elara2  24	ElaraCCT  26	Elara RGB  27
Andromeda  28	Alum Spot  29	Aquarius  30	Cupid  32	Varuvo Trimless  34	Spots  36	iPiazza  38	Showcase  41
Performance 68 Basic Spot	Performance 68 Basic Wall.	Performance XS Std. Spot Rond	Performance XS Std. Spot Vierka.	Performance XS Trim. Spot Rond	Performance XS Trim. Spot Vierka.	Performance S Std. Spot Rond	Performance S Std. Spot Vierka.
 42	 44	 46	 48	 50	 52	 54	 56
Performance S Std. Fix. Rond	Performance S Std. Fix. Vierka.	Performance S Std. Wall. Rond	Performance S Std. Wall. Vierka.	Performance S Trim. Spot Rond	Performance S Trim. Spot Vierka.	Performance S Trim. Fix. Rond	Performance S Trim. Fix. Vierka.
 58	 60	 62	 63	 64	 66	 68	 70
Performance S Trim. Wall. Rond	Performance S Trim. Wall. Vierka.	Performance M Std. Spot Rond	Performance M Std. Spot Vierka.	Performance M Std. Fix. Rond	Performance M Std. Fix. Vierkant	Performance M Std. Wall. Rond	Performance M Std. Wall. Vierka.
 72	 73	 74	 76	 78	 80	 82	 83
Performance M Trimless Rond	Performance M Trimless Vierkant	Performance M Trim. Fix. Vierkant	Performance M Trim. Wall. Rond	Performance M Trim. Wall. Vierka.	Performance L Std. Rond	Performance L Std. Vierkant	Performance L Std. Fix. Rond
 84	 86	 88	 90	 91	 92	 94	 96
Performance L Std. Fix. Vierka.	Performance L Std. Wall. Rond	Performance L Std. Wall. Vierka.	Performance L Trim. Rond	Performance L Trim. Vierkant	Performance L Trim. Fix. Rond	Performance L Trim. Fix. Vierka.	Performance L Trim. Wall. Rond
 98	 100	 101	 102	 104	 106	 108	 110
Performance L Trim. Wall. Vierka.							
 111							

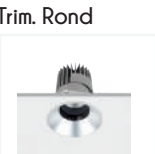
opgave

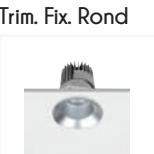
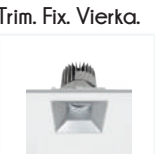
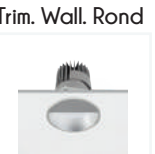
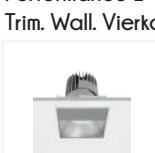
Downlighters

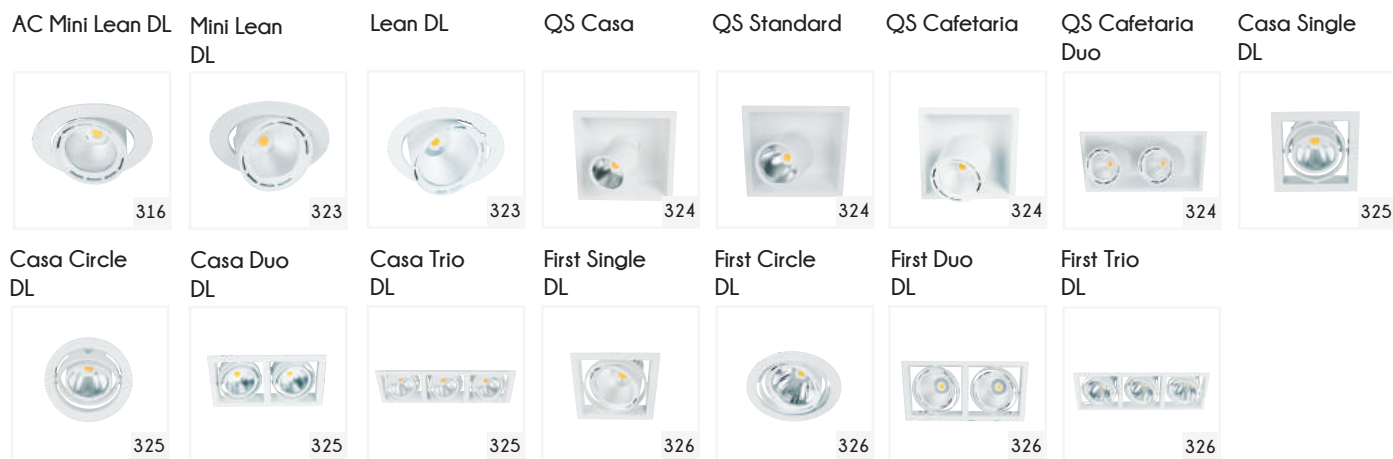

Inbouwarmaturen



Opbouwarmaturen en Pendelarmaturen

Tucana PAR



126

Breeze



127

Thalissa



128

Othello



129

Antlia



130

C-Alu LED



132

Industrie

Barat LED



134

Proof LED



136

Barat LED Tubes



138

Barat Ex.



140

Titan2



142

Nautilo



143

Champi

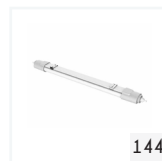

144

High bays

Everest LED



146

Prizma LED



147

Arche2



148

Dome



149

Thunderbird



150

Megaclite



151

Lichtlijn

Trunculo basisrail



152

Led module



153

Accesoires



154

Retrofit Kit Lichtlijn



290

Lichtbronnen



LED Strips



Profielen/Covers

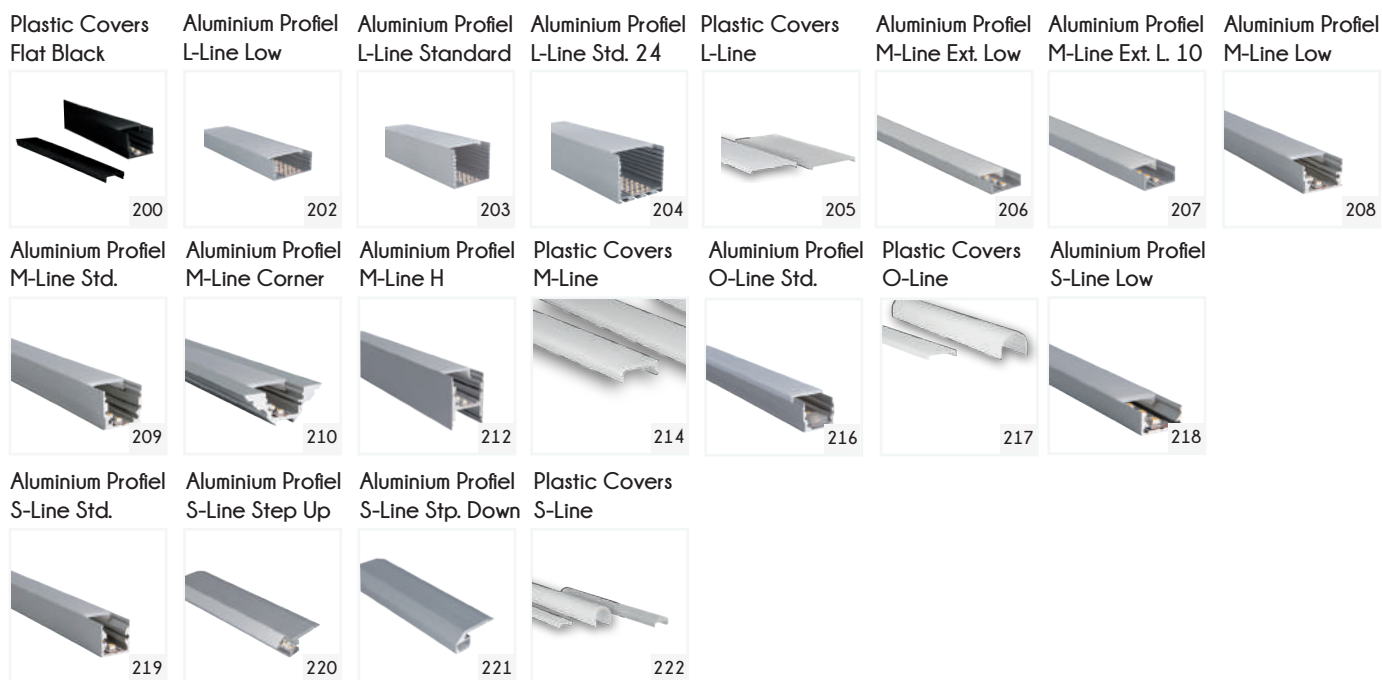

Voedingen / Controllers



Wand / Plafond armaturen



Railstralers

Sniper-A



244

Sniper-D



246

Sniper-D mini



247

Sniper-DK



248

Sniper-E



249

Sniper-M



250

Cyllene



251

Pandora



252

Prometh



253

Pallene



254

Lavil



256

Lavil2



257

Powergear



258

GA-016
Casa

313

GA-016
Standard

313

GA-016
Cafeteria

313

GA-016
Reform

313

GA-017
Casa

314

GA-017
Standard

314

GA-017
Cafeteria

314

GA-2020
Casa

315

GA-2020
Standard

315

GA-020
Casa

315

AC Casa



316

AC Standard



316

AC Cafeteria



316

Glider Casa



317

Glider Standard



317

Glider Mini



317

Glider Trend



317

Mini Priority



318

Priority



318

Alert



319

Aspect



319

Bandit



320

HUB



320

Mini Lean



321

Lean



321

Lean Pulse



321

Trigger Mini
Casa

322

Trigger Mini
Cylinder

322

Trigger
Cylinder

322

Trigger
Lean

322

Design

Lodos



260

Vintage



261

Garda



262

Stephano

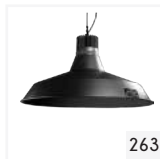

263

Ring Light



264

Evolution SL



265

Aanstralen

Spot IP65 Small
RGB

266

Spot IP65 Med.
RGB

267

Spot IP65 XL
RGB

268

Spot IP65 Small
COB

269

Spot IP65 Med.
COB

270

Spot IP65 XL
COB

271

Grondspots

Inground
RGB Large

272

Inground
Mono Small

274

Inground
Mono Medium

276

Inground
Mono Large

278

Inground
COB Small

280

Inground
COB Medium

282

Inground
COB Large

284

Inground
Accessoires

286

Terrein Verlichting

Fort



236

Stekkersysteem

GU10 Stekkersyst.



288

DMF koppelsyst.



289

Floodlights

Themisto



Themisto Sensor



Noodverlichting

Ontec G



Ontec S



Libra



Ontec C



Ontec AZ



Ontec PZ



Ontec R



Ontec E



Eye



HybridSafety



Opties



Sensoren / Schakelaars

DMLUX PIR Silv.



DMLUX PIR Gold.



Schemerschake.



HF Sensor



Overig

Optielijst



LED Str. Diagram



LED Parameters

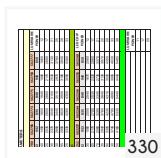



GRID LED
DM900189
Blz. 121



Triton
DM720953
Blz. 16

Triton

LED Downlighter

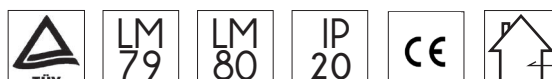

Omschrijving

Universeel toepasbare LED downlighter met Samsung LED. Het koellichaam is speciaal ontwikkeld voor een perfecte warmtehuishouding. De glazen halfmatte afscherming bedekt de inwendige reflector. Hierdoor heeft de Triton een UGR <19, waardoor hij in ieder bestek voorgeschreven kan worden. Als opties kan er gekozen worden voor dimbaar, noodstroomvoorziening en een opbouwbehuizing. De Triton is voorzien van het DMF snelkoppelsysteem. De witte ring is gemakkelijk uitwisselbaar voor een andere kleur (grijs of zwart).

Lichteigenschappen

Kleur	Warm wit / Neutraal wit
Kleurtemperatuur (K)	3000K / 4000K
Lumenbehoud (55°)	L80 B10 >36.000 uur
Efficiëntie	>100 Lumen per Watt
CRI index	>85
Powerfactor	>0,96
MacAdam steps	<4
UGR	<19

Specificaties armatuur

Type verlichting	LED Downlighter
Lichtbron	Intern
Type LED	Samsung LED SMD
Voltage	220-240V AC
Levensduur	>50.000
Driver	Lifud
Afdekking	Gematteerd glas
IP waarde	IP20
Garantie	3 jaar
Kleur behuizing	Wit
Plug & Play	Ja, GST connector
Gradenbundel	74,5°

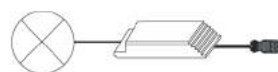

Triton

LED Downlighter

Cat.1

Artikelnummer	Omschrijving	Lumen	Wattage	Afmetingno.	Brutoprijs
DM720946	Triton LED Samsung SMD 8W 930 720Lm. Niet dimb. Incl. GST	820Lm	8W	1	€ 39,00
DM720947	Triton LED Samsung SMD 8W 840 760Lm. Niet dimb. Incl. GST	860Lm	8W	1	€ 39,00
DM720948	Triton LED Samsung SMD 16W 930 1440Lm. Niet dimb. Incl. GST	1620Lm	16W	2	€ 53,00
DM720949	Triton LED Samsung SMD 16W 840 1520Lm. Niet dimb. Incl. GST	1660Lm	16W	2	€ 53,00
DM720950	Triton LED Samsung SMD 16W 930 1440Lm. Niet dimb. Incl. GST	1620Lm	16W	3	€ 65,00
DM720951	Triton LED Samsung SMD 16W 840 1560Lm. Niet dimb. Incl. GST	1660Lm	16W	3	€ 65,00
DM720952	Triton LED Samsung SMD 24W 930 2160Lm. Niet dimb. Incl. GST	2460Lm	24W	3	€ 72,00
DM720953	Triton LED Samsung SMD 24W 840 2280Lm. Niet dimb. Incl. GST	2480Lm	24W	3	€ 72,00
DM720954	Triton LED Samsung SMD 32W 930 2880Lm. Niet dimb. Incl. GST	3210Lm	32W	3	€ 76,00
DM720955	Triton LED Samsung SMD 32W 840 3040Lm. Niet dimb. Incl. GST	3260Lm	32W	3	€ 76,00

Cat.1

Artikelnummer	Opties	Brutoprijs
DM720979	Dimbare driver (Triac) 8 Watt versie	€ 25,00
DM720980	Dimbare driver (Triac) 16 Watt versie	€ 26,50
DM720981	Dimbare driver (Triac) 24 Watt versie	€ 28,00
DM720982	Dimbare driver (Triac) 32 Watt versie	€ 30,00
DM900239	DALI / 1-10V / Push-Dim	€ 62,50
MG2700	Opbouwrand Ø196mm	€ 49,50
-Z / -G	Ring in zwart of grijs	€ 12,50
-EMG40M	Noodfunctie 3 uren max 40W secundair 350mA Incl. montage	€ 162,50
-EMG25M	Noodmodule 1 uren max 25W secundair 230V Incl. montage	€ 143,00

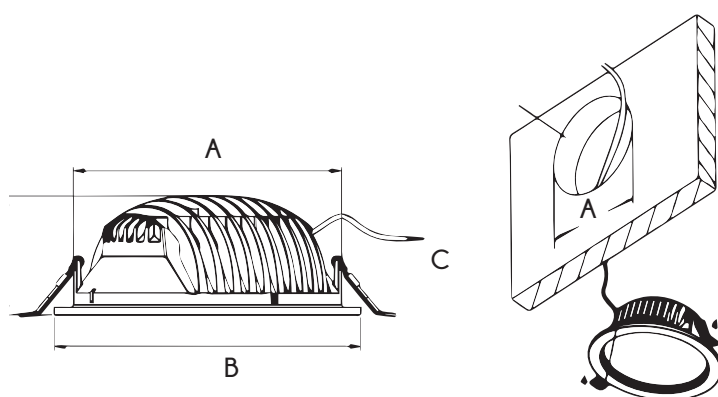

Afmeting nr.	A (mm)	B (mm)	C (mm)
1	Gat: Ø85	Ø105	55
2	Gat: Ø118	Ø145	65
3	Gat: Ø175	Ø196	81

Auriga LED

LED Downlighter



Auriga LED

Auriga C LED



Omschrijving

De Auriga en Auriga-C zijn COB LED downlighters met reflector. De stralingshoek van de Auriga is 60° en van de verdiepte C-versie is dit 40°. De verdiepte versie heeft een luxere uitstraling door de verder terugliggende LED. De witte ring is mat gepoedercoat. De reflector en LED worden beschermd door een glazen afscherming.

- Luxere uitstraling en minder verblinding van de verdiepte C-versie
- Degelijke downlighter met nette reflector

Lichteigenschappen

Kleur	Warm wit / Neutraal wit
Kleurtemperatuur (K)	3000K / 4000K
Lumen	1500 / 2000 / 3000Lm
Lumenbehoud (25')	L80 B10 >36.000 uur
Efficiëntie	>90 Lumen per Watt
CRI index	>80
Powerfactor	>0,95
MacAdam steps	<4
UGR	<19

Specificaties armatuur

Type verlichting	LED Downlighter
Lichtbron	Osram LED
Type LED	COB
Wattage	14/21/28W
Voltage	220-240VAC
Levensduur	>50.000 uur
Driver	Osram / Helvar
Afdekking	Helder glas
IP waarde	IP44
Garantie	3 jaar, 5 jaar bij projectregistratie*
Behuizing	Aluminium
Kleur behuizing	Wit
Plug & Play	Primair: In overleg mogelijk / Secundair: Ja
Reflector	Auriga: 60° / Auriga-C: 40°

Opties

Dimbaar	1-10V
Dimbaar DALI	DALI
Ring kleur	RAL-kleur
Noodmodule	3 uren

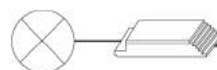

Auriga LED

LED Downlighter

Cat.1

Artikelnummer	Omschrijving	Lumen	Kleur	Wattage	Afmeting nr.	Brutoprijs
DM1019618	Auriga Led 14W 60° reflector	1549Lm	3000K	14W	1	€ 102,50
DM1019619	Auriga Led 21W 60° reflector	2150Lm	3000K	21W	1	€ 102,50
DM1019620	Auriga Led 28W 60° reflector	2900Lm	3000K	28W	1	€ 122,50
DM1019621	Auriga Led 14W 60° reflector	1597Lm	4000K	14W	2	€ 102,50
DM1019622	Auriga Led 21W 60° reflector	2216Lm	4000K	21W	2	€ 102,50
DM1019623	Auriga Led 28W 60° reflector	2990Lm	4000K	28W	2	€ 122,50
DM1019637	Auriga C Led 14W 40° reflector verdiept	1549Lm	3000K	14W	1	€ 105,00
DM1019638	Auriga C Led 21W 40° reflector verdiept	2150Lm	3000K	21W	1	€ 105,00
DM1019639	Auriga C Led 28W 40° reflector verdiept	2900Lm	3000K	28W	1	€ 125,00
DM1019640	Auriga C Led 14W 40° reflector verdiept	1597Lm	4000K	14W	2	€ 105,00
DM1019641	Auriga C Led 21W 40° reflector verdiept	2216Lm	4000K	21W	2	€ 105,00
DM1019642	Auriga C Led 28W 40° reflector verdiept	2990Lm	4000K	28W	2	€ 125,00

Cat.1

Opties	Code	Brutoprijs
Dimbaar 1-10V	(-AD)	€ 62,50
Dimbaar DALI	(-DD)	€ 62,50
Ring RAL-Kleur	(-RAL)	€ 37,50
Noodmodule 3 uren	(-EMG40M) Noodfunctie 3 uren max 40W secundair 350mA Incl. montage	€ 162,50
Noodmodule 1 uren	(-EMG25M) Noodmodule 1 uren max 25W secundair 230V Incl. montage	€ 143,00

	A	B	C
Afmeting nr.	Zaagmaat (mm)	Buitenmaat (mm)	Diepte (mm)
1	Ø165	Ø195	100
2	Ø176	Ø195	140

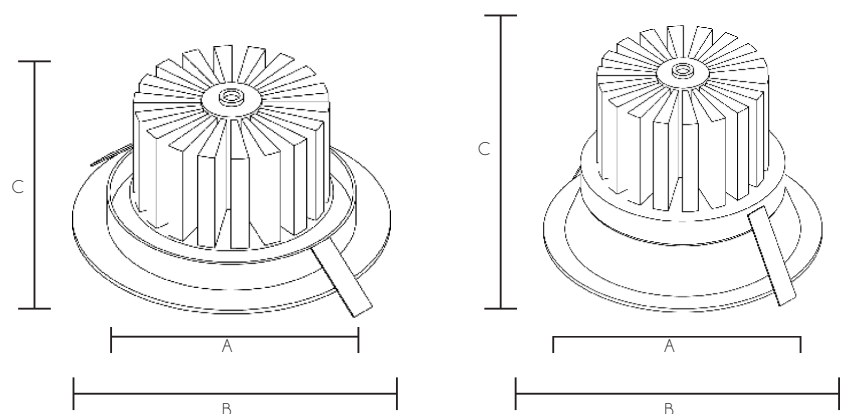

Jupiter

LED Downlighter



Omschrijving

De Jupiter LED Downlighter heeft met zijn eigentijdse vierkante vorm een onderscheidend vermogen. Voorzien van Samsung LED's. De opalen afscherming maakt de Jupiter tot een strak geheel. Tot de mogelijkheden behoren ook dimbaarheid en noodvoorzieningen.

Lichteigenschappen

Kleur	Warm wit / Neutraal wit
Kleurtemperatuur (K)	3000K / 4000K
Efficiëntie	>119 Lumen per Watt
CRI index	>80
MacAdams steps	<4
Powerfactor	> 0,953
Lumenbehoud (25°)	L70 B10 >36.000

Specificaties armatuur

Type verlichting	LED Downlighter
Lichtbron	Intern
LED type	Samsung 5630
Voltage	220-240V AC
Levensduur	>36.000 uur
Driver	Lifud
IP waarde	IP20
Garantie	3 jaar
Afdekking	Opaal kunststof
Kleur behuizing	Wit aluminium
Straling	74,5°

Opties

Dimbaar 1-10V	
Dimbaar DALI	
Dimbaar Triac	
Primaire aansluiting	Zie optieblad pagina 328

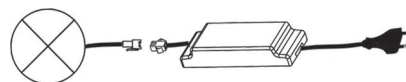

Afmeting nr.	Zaagmaat (mm)	Buitenmaat (mm)	Diepte (mm)
1	Ø180	Ø180	160x160
2	Ø220	Ø220	195x195

Cat.1

Artikelnummer	Omschrijving	Lumen	Kleur	Wattage	Afmeting nr.	Brutoprijs
DM720426-NT	Jupiter LED Downlighter SMD	2046Lm	3000K	20W	1	€ 92,95
DM720427-NT	Jupiter LED Downlighter SMD	2535Lm	3000K	25W	1	€ 99,95
DM720428-NT	Jupiter LED Downlighter SMD	3087Lm	3000K	30W	2	€ 112,95
DM720429-NT	Jupiter LED Downlighter SMD	3605Lm	3000K	35W	2	€ 116,95
DM720431-NT	Jupiter LED Downlighter SMD	2236Lm	4000K	20W	1	€ 92,95
DM720432-NT	Jupiter LED Downlighter SMD	2804Lm	4000K	25W	1	€ 99,95
DM720433-NT	Jupiter LED Downlighter SMD	3240Lm	4000K	30W	2	€ 112,95
DM720434-NT	Jupiter LED Downlighter SMD	3785Lm	4000K	35W	2	€ 116,95

Cat.1

Opties	Code	Brutoprijs
Dimbaar 1-10V	(-AD)	€ 62,50
Dimbaar Dali	(-DD)	€ 62,50
Dimbaar Triac	(-TD)	€ 37,50

Cameleon

Multi-colour downlighter



Omschrijving

De Cameleon doet zijn naam eer aan. Hij is instelbaar in 3 kleuren 3000K, 4000K en 6000K. Middels een makkelijke schuifknopje op de achterzijde van de downlighter.

Tevens is hij standaard dimbaar (Triac) en de hoogste wattage in 1-10V dimbaar.

- Multi colour
- Dimbaar
- Plug & Play

Lichteigenschaften

Kleur	Warm wit / Neutraal wit / Daglicht
Kleurtemperatuur (K)	3000 / 4000 / 6000K
Efficiëntie	>90 Lumen per Watt
Lumenbehoud (55°)	L80 B20 >36.000 uur
CRI index	>80
Powerfactor	>0,96
MacAdam steps	<6

Specificaties armatuur

Type LED	SMD 2835
Voltage	220-240V AC
Wattage	Zie omschrijving
Levensduur	>50.000 uur
Driver	Lifud
Afdekking	Opaal kunststof
IP waarde	IP20
Garantie	3 jaar
Kleur behuizing	Wit, aluminium
Dimbaar	Ja
Straling	90°

Opties

Dimbaar 1-10V

Dimbaar DALI

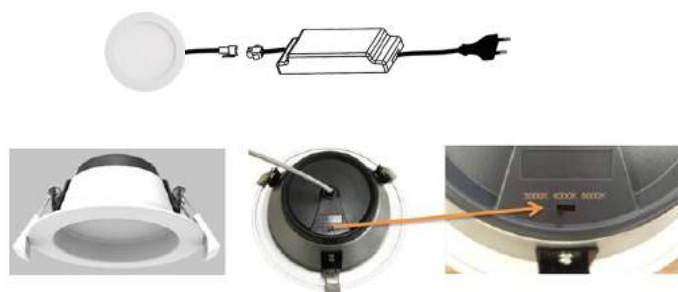

Cat.1

Artikelnummer	Omschrijving	Standaard Dimbaar	Afmetingen (mm)	Zaagmaat	Wattage	Brutoprijs
DM901063	Cameleon LED Down light	Triac	113x55	Ø90x98	10W	€ 30,00
DM901109	Cameleon LED Down light	Triac	143x59	Ø117x127	14W	€ 31,60
DM901110	Cameleon LED Down light	Triac	165x61	Ø135x145	18W	€ 38,50
DM901111	Cameleon LED Down light	Triac	200x68	Ø168x178	20W	€ 43,50
DM901112	Cameleon LED Down light	Triac	230x75	Ø192x210	30W	€ 53,50
DM901113	Cameleon LED Down light	1-10V	240x255	Ø240x255	40W	€ 80,00

Cat.1

Opties	Code	Brutoprijs
Dimbaar 1-10V	(-AD)	€ 62,50
Dimbaar Dali	(-DD)	€ 62,50

Sheriff-Z

LED Downlighter



Omschrijving

De Sheriff-Z is een zeer breed toepasbare downlighter, gemaakt van CNC-gefreest aluminium dat strak is afgewerkt met een witte poedercoating (andere RAL-kleuren mogelijk). Deze hoogglans gefacetteerde downlighter zorgt voor een luxe uitstraling. Standaard uitgevoerd met Osram PrevaLED en Osram driver. Een garantietermijn van 5 jaar is daarmee standaard. Met een lumenoutput van meer dan 100 Lumen per Watt voldoet deze downlighter aan de voorwaarden voor de Energie-InvesteringsAftrek (EIA).

- Eco variant: in deze economy versie kunt u met de LED chip code een kleur van 2700K - 5000K, CRI >80 - >90 en 17W - 38W
- Standaard variant: in deze efficiëntere versie kunt u met de LED chip code een kleur van 2700K - 5000K, CRI >80 - >90 en 17W - 42W
- Food variant: speciale food versie voor brood, groente, fruit, vlees en vis, van 16W - 41Watt.

Specificaties armatuur

Type verlichting	LED Downlighter
Lichtbron	Intern
Type LED	Osram PrevaLED / Vossloh-Schwabe
Voltage	220-240V AC
Levensduur	>50.000 uur
Driver	Osram
IP waarde	IP20
Garantie	Osram 5 jaar
Kleur behuizing Reflector	Hoogglans, Wit
Plug & Play	In overleg mogelijk
Straling	55°

Lichteigenschappen

Kleur	Warm wit / Neutraal wit
Kleurtemperatuur (K)	2700K / 3000K / 3100K / 3500K / 4000K / 5000K
Lumenbehoud (25°)	L80 B10 >36.000 uur
Efficiëntie	>100 Lumen per Watt
CRI index	>80 / >90
Powerfactor	>0,95
MacAdam steps	<4
UGR	<19

Opties

Dimbaar	1-10V
Dimbaar DALI	DALI
Ring kleur	Zwart
Ring kleur	Grijs
Noodmodule	1 uur
CRI	>90
Gradenbundel	-15
	-20
	-30
	-45
	-60

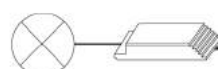

De LED-chip wordt afgestemd op het vereiste lumniveau, tot een maximum van 6210Lm. Speciale vers-verlichting behoort tevens tot de mogelijkheden. Om de downlighter te configureren combineert u het basis artikelnummer met een chipcode gradenbundel. Zie pagina 331.

Sheriff-Z

LED Downlighter

Sherrif-Z

			<i>Cat.1</i>
<i>Artikelnummer</i>	<i>Chipcode & Gradenbundel</i>	<i>Omschrijving</i>	<i>Brutoprijs</i>
DMRSNAEcoG	-chipcode & -gradenbundel	Sheriff-Z Downlighter Max 21W 50° Glas Eco, CRI&Lumen zie parameterlijst voor chipcode	€ 130,00
DMRSNAStdG	-chipcode & -gradenbundel	Sheriff-Z Downlighter Max 21W 50° Glas Standaard, CRI&Lumen zie parameterlijst voor chipcode	€ 140,00
DMRSNAFoodG	-chipcode & -gradenbundel	Sheriff-Z Downlighter Max 21W 50° Glas Food, CRI&Lumen zie parameterlijst voor chipcode	€ 149,00
DMRSNAEcoO	-chipcode & -gradenbundel	Sheriff-Z Downlighter Max 21W 50° Opaal Eco, CRI&Lumen zie parameterlijst voor chipcode	€ 130,00
DMRSNAStdO	-chipcode & -gradenbundel	Sheriff-Z Downlighter Max 21W 50° Opaal Standaard, CRI&Lumen zie parameterlijst voor chipcode	€ 140,00
DMRSNAFoodO	-chipcode & -gradenbundel	Sheriff-Z Downlighter Max 21W 50° Opaal Food, CRI&Lumen zie parameterlijst voor chipcode	€ 149,00
DMRSNAEcoB	-chipcode & -gradenbundel	Sheriff-Z Downlighter Max 21W 50° Bevroren Eco, CRI&Lumen zie parameterlijst voor chipcode	€ 130,00
DMRSNAStdB	-chipcode & -gradenbundel	Sheriff-Z Downlighter Max 21W 50° Bevroren Standaard, CRI&Lumen zie parameterlijst voor chipcode	€ 140,00
DMRSNAFoodB	-chipcode & -gradenbundel	Sheriff-Z Downlighter Max 21W 50° Bevroren Food, CRI&Lumen zie parameterlijst voor chipcode	€ 149,00

			<i>Cat.1</i>
<i>Opties</i>	<i>Code</i>		<i>Brutoprijs</i>
Dimbaar 1-10V	(-AD)		€ 62,50
Dimbaar DALI	(-DD)		€ 62,50
Ring kleur wit	(-W)		€ 0,00
Ring kleur grijs	(-G)		€ 0,00
Ring kleur zwart	(-B)		€ 0,00
Noodmodule 3 uren	(-EMG40M)	Noodfunctie 3 uren max 40W secundair 350mA Incl. montage	€ 162,50
Noodmodule 1 uren	(-EMG25M)	Noodmodule 1 uren max 25W secundair 230V Incl. montage	€ 143,00

<i>Afmetingen</i>	<i>(mm)</i>
A Ringmaat	225
B Diepte	154
Zaagmaat	205

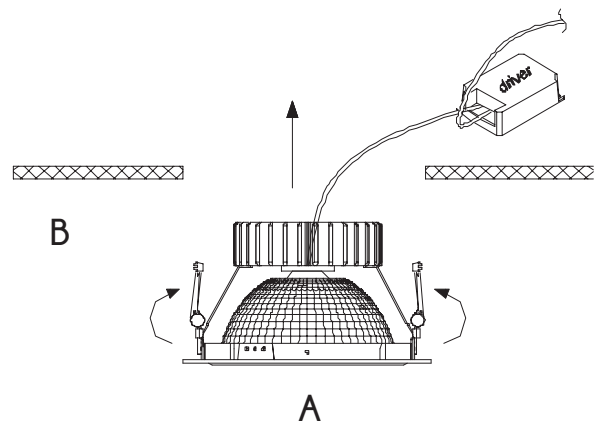

Voorbeeld opbouw bestelcode:
DMRSNAFoodB-562766-45

Elara2

LED Downlighter



Omschrijving

De Elara2 is een ultra platte LED downlighter met een opalen afscherming. Ideaal voor gangen of toiletruimtes door zijn zeer brede lichtverdeling. De Elara is leverbaar in een zevental maatvoeringen en lumenstromen. Het armatuur wordt Plug & Play afgeleverd met aan de primaire zijde een snoer/stekker. Optioneel zijn dimbare versies dan wel noodmodules mogelijk.

- Brede lichtverdeling
- Ultra plat
- Plug en Play met snoer en eurostekker

Lichteigenschappen

Kleur	Warm wit / Neutraal wit
Kleurtemperatuur (K)	3000K / 4000K
Lumenbehoud (25°)	L80 B10 >36.000 uur
Efficiëntie	>75 Lumen per Watt
CRI index	>80
Powerfactor	>0,80
MacAdam steps	<4
UGR	<19

Specificaties armatuur

Type verlichting	LED Downlighter
Lichtbron	Intern
Type LED	SMD High Power Taiwan
Voltage	220-240V AC
Levensduur	>36.000 uur
Afdekking	Opaal kunststof
IP waarde	IP40
Garantie	3 jaar
Kleur behuizing	Wit
Plug & Play	Ja, eurostekker + snoer 1,5m
Straling	111°
Gebruiks temp.	-10°C / +40°C

Opties

Dimbaar	1-10V
Noodmodule	1 uurs

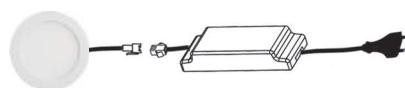

Elara2

LED Downlighter

Cat.1

Artikelnummer	Omschrijving	Lumen	Wattage	Kleur	Afmeting nr.	Brutoprijs
DM1018331	Elara2 LED 6W Ø120 427lm 3000K Opaal	427Lm	6W	3000K	1	€ 18,20
DM1018332	Elara2 LED 9W Ø150 649lm 3000K Opaal	649Lm	9W	3000K	2	€ 25,50
DM1018333	Elara2 LED 12W Ø170 901lm 3000K Opaal	901Lm	12W	3000K	3	€ 29,00
DM1018334	Elara2 LED 15W Ø190 1071lm 3000K Opaal	1071Lm	15W	3000K	4	€ 33,50
DM1018335	Elara2 LED 18W Ø225 1324lm 3000K Opaal	1324Lm	18W	3000K	5	€ 38,00
DM1018336	Elara2 LED 24W Ø240 1714lm 3000K Opaal	1714Lm	24W	3000K	6	€ 50,00
DM720306	Elara LED 19W Ø300 1400lm 3000K Opaal	1400Lm	19W	3000K	7	€ 80,00
DM1018324	Elara2 LED 6W Ø120 450lm 4000K Opaal	450Lm	6W	4000K	1	€ 18,20
DM1018326	Elara2 LED 9W Ø150 676lm 4000K Opaal	676Lm	9W	4000K	2	€ 25,50
DM1018327	Elara2 LED 12W Ø170 917lm 4000K Opaal	917Lm	12W	4000K	3	€ 29,00
DM1018328	Elara2 LED 15W Ø190 1125lm 4000K Opaal	1125Lm	15W	4000K	4	€ 33,50
DM1018329	Elara2 LED 18W Ø225 1351lm 4000K Opaal	1351Lm	18W	4000K	5	€ 38,00
DM1018330	Elara2 LED 24W Ø240 1800lm 4000K Opaal	1800Lm	24W	4000K	6	€ 50,00
DM720307	Elara LED 19W Ø300 1460lm 4000K Opaal	1460Lm	19W	4000K	7	€ 80,00

Cat.1

Opties	Code	Brutoprijs
Dimbaar 1-10V	(-AD)	€ 62,50
Dimbaar DALI	(-DD)	€ 62,50
Noodmodule 3 uren	(-EMG40M) Noodfunctie 3 uren max 40W secundair 350mA Incl. montage	€ 162,50
Noodmodule 1 uren	(-EMG25M) Noodmodule 1 uren max 25W secundair 230V Incl. montage	€ 143,00

Afmeting nr.	A (mm)	B (mm)	C (mm)
1	120	12	Ø110
2	150	12	Ø135
3	170	12	Ø160
4	190	12	Ø180
5	225	12	Ø210
6	240	12	Ø225
7	300	12	Ø285

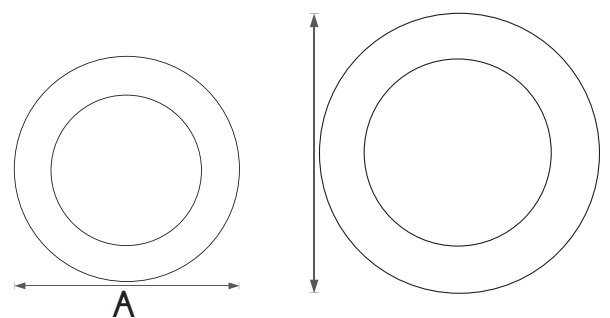

Elara CCT

CCT LED Downlighter

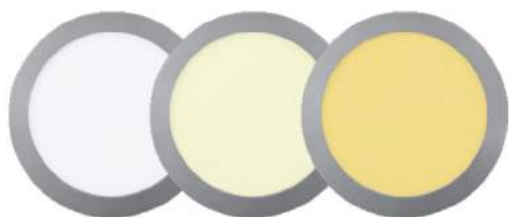

*Afgebeeld met grijze rand



Omschrijving

Deze Elara LED downlighters hebben een instelbare kleurtemperatuur (u kunt variëren tussen 2700K en 6500K). Het betreft een 2-kanalen versie, waarvoor de benodigde aansluitingen en controllers kunnen worden gebruikt (zie pagina 118). Het armatuur wordt geleverd inclusief driver. De Downlighter zelf is 24VDC.

Specificaties armatuur

Type verlichting	CCT LED Downlighter
Type LED	SMD
Voltage	220-240V AC
Levensduur	>50.000 uur
Driver	Lifud
Afdekking	Opaal kunststof
IP waarde	IP20
Garantie	3 jaar
Behuizing	Aluminium
Kleur behuizing	Wit
Plug & Play	Ja, mogelijk in combinatie met controllers
Straling	120°

Lichteigenschappen

Kleur	CCT
Kleurtemperatuur (K)	3000-6000K
Lumenbehoud (25°)	L80 B10 >36.000 uur
Efficiëntie	>75 Lumen per Watt
CRI index	>80
Powerfactor	>0,85
UGR	>19

Opties

Noodfunctie
Afstandsbediening / Controllers

Cat.1

Artikelnummer	Omschrijving	Zaagmaat (mm)	Maatvoering (mm)	Wattage	Lumen	Brutoprijs
DM900070	Elara 145mm CCT 3000-6000K	Ø130	145x18	8W	800Lm	€ 110,20
DM900071	Elara 180mm CCT 3000-6000K	Ø165	180x18	10W	1000Lm	€ 119,75
DM900072	Elara 240mm CCT 3000-6000K	Ø225	240x18	16W	1600Lm	€ 135,95
DM900073	Elara 300mm CCT 3000-6000K	Ø285	300x18	20W	2000Lm	€ 164,57

Cat.1

Opties	Code	Brutoprijs
Noodmodule 3 uren	(-EMG40M) Noodfunctie 3 uren max 40W secundair 350mA Incl. montage	€ 162,50
Noodmodule 1 uren	(-EMG25M) Noodmodule 1 uren max 25W secundair 230V Incl. montage	€ 143,00
Afstandsbediening/ Controllers		Op aanvraag

Elara RGB

RGB LED Downlighter

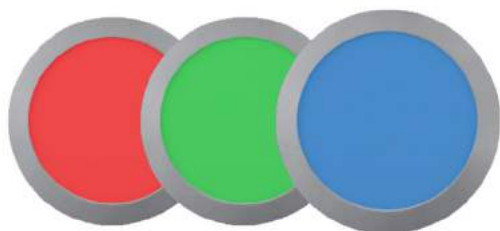

*Afgebeeld met grijze rand



Omschrijving

De RGB-Elara maakt de familie van de Elara's compleet. Het betreft een 3-kanaals versie, waarvoor de benodigde aansluitingen en controllers kunnen worden gebruikt (zie pagina 118). Het armatuur wordt geleverd inclusief driver. De downlighter zelf is 24VDC. De RGB Elara's kunnen perfect als decoratieve verlichting ingezet worden.

Specificaties armatuur

Type verlichting	RGB LED Downlighter
Type LED	RGB SMD
Voltage	220-240V AC
Levensduur	>50.000 uur
Driver	Lifud
Afdekking	Opaal kunststof
IP waarde	IP20
Garantie	3 jaar
Behuizing	Aluminium
Kleur behuizing	Wit
Plug & Play	Ja, mogelijk in combinatie met controllers
Straling	120°

Lichteigenschappen

Kleur	RGB
Lumenbehoud (25°)	L80 B10 >36.000 uur
Efficiëntie	>55 Lumen per Watt
Powerfactor	>0,85
UGR	>19

Opties

Noodfunctie
Afstandsbediening / Controllers

Cat.1

Artikelnummer	Omschrijving	Zaagmaat (mm)	Maatvoering (mm)	Wattage	Lumen	Brutoprijs
DM900074	Elara 145mm RGB	Ø130	145x18	8W	800Lm	€ 110,20
DM900075	Elara 180mm RGB	Ø165	180x18	11W	1000Lm	€ 119,75
DM900076	Elara 240mm RGB	Ø225	240x18	15W	1500Lm	€ 135,95
DM900077	Elara 300mm RGB	Ø285	300x18	19W	2000Lm	€ 164,57

Cat.1

Opties	Code	Brutoprijs
Noodmodule 3 uren	(-EMG40M) Noodfunctie 3 uren max 40W secundair 350mA Incl. montage	€ 162,50
Noodmodule 1 uren	(-EMG25M) Noodmodule 1 uren max 25W secundair 230V Incl. montage	€ 143,00
Afstandsbediening/ Controllers		Op aanvraag

Andromeda

LED Downlighter



Omschrijving

De Andromeda is een inbouw downlighter en heeft een licht verdiepte afscherming, waardoor de verblinding laag is. Daarnaast is het armatuur licht in gewicht. Ideaal toepasbaar in gangen, toiletten, etc.

Lichteigenschappen

Kleur	Warm wit / Neutraal wit
Kleurtemperatuur (K)	3000K / 4000K
Efficiëntie	>80 Lumen per Watt
CRI index	>80
Powerfactor	>0,95
Lumenbehoud (25°)	L70 B20 > 36.000 uur

Specificaties armatuur

Type verlichting	LED Downlighter
Lichtbron	LED SMD
LED type	Epistar 2835
Voltage	200-240V AC
Levensduur	>36.000 uur
Driver	SV
IP waarde	IP40
Garantie	3 jaar
Afscherming	Opaal
Behuizing	Wit aluminium huis
Plug & Play	Nee, in overleg mogelijk
Straling	90°

Opties

Dimbaar
Noodvoorziening
Primaire aansluiting

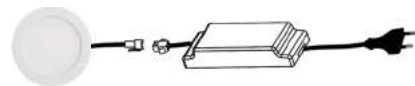

Cat.1

Artikelnummer	Omschrijving	Afmetingen	Lumen	Wattage	Vervanger van	Brutoprijs
DM1022746	Andromeda LED T830	Ø92(75)x64	660Lm	7W	1x18	€ 15,50
DM1022748	Andromeda LED T830	Ø113(95)x73	930Lm	10W	1x26	€ 19,50
DM1022750	Andromeda LED T830	Ø174(150)x79	1330Lm	14W	2x18	€ 27,50
DM1022752	Andromeda LED T830	Ø244(200)x95	1960Lm	20W	2x26	€ 41,50
DM1022745	Andromeda LED T840	Ø92(75)x64	700Lm	7W	1x18W	€ 15,50
DM1022747	Andromeda LED T840	Ø113(95)x73	980Lm	10W	1x26W	€ 19,50
DM1022749	Andromeda LED T840	Ø174(150)x79	1400Lm	14W	2x18W	€ 27,50
DM1022751	Andromeda LED T840	Ø244(200)x95	2060Lm	20W	2x26W	€ 41,50

Cat.1

Opties	Code	Brutoprijs
Dimbaar	(-DIM)	€ 62,50
Noodmodule 3 uren	(-EMG40M) Noodfunctie 3 uren max 40W secundair 350mA Incl. montage	€ 162,50
Noodmodule 1 uren	(-EMG25M) Noodmodule 1 uren max 25W secundair 230V Incl. montage	€ 143,00
Primaire aansluiting	(-AS)	

Alum Spot

Luxe spot

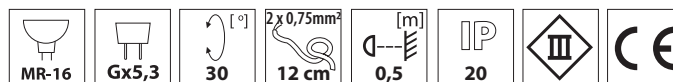

Omschrijving

De Alum is een luxe afgewerkte inbouwspot. Standaard geleverd met een 12V GX5.3 fitting, echter door als optie te kiezen voor een GU10 lamphouder ook uitermate geschikt als houder voor de GU10 lampen (50mm).

Specificaties armatuur

Behuizing ring	Aluminium
Kleur behuizing	Aluminium

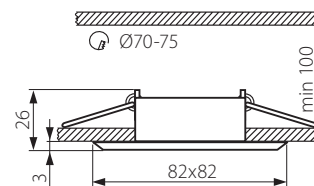
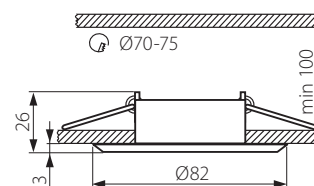

Cat.1

Artikelnummer	Omschrijving	Brutoprijs
DM18561	Alum spot vierkant	€ 9,75
DM18560	Alum spot rond	€ 8,75
DM711387	GU10 fitting	€ 0,75

Aquarius

LED Kantelbare Spot



Omschrijving

De Aquarius is een kantelbare inbouwspot (ook wel banaanspot genoemd), gemaakt van gelakt staal. Dit is een ideaal armatuur om CDM-T armaturen mee te vervangen. Voor 35 Watt CDM-T kunt u de 20 Watt versie toepassen, voor 70 Watt CDM-T de 30 Watt. Dit armatuur komt zeer goed tot zijn recht in bijvoorbeeld winkels. De combinatie van deze LED en reflector resulteert in sprankelend licht.

- Kantelbare Banaanspot
- Mooie reflector

Specificaties armatuur

Type verlichting	LED Downlighter
Lichtbron	Intern
Type LED	Osram COB
Wattage	Divers, zie artikelomschrijving
Voltage	220-240V AC
Levensduur	>50.000 uur
Driver	Helvar / Osram
Afdekking	Helder glas
IP waarde	IP40
Garantie	3 jaar / 5 jaar bij projectregistratie*
Kleur behuizing	Wit aluminium
Plug & Play	In overleg mogelijk
Gradenbundel	60°

Lichteigenschappen

Kleur	Warm wit / Neutraal wit
Kleurtemperatuur (K)	3000K / 4000K
Lumenbehoud (25°)	L80 B10 >36.000 uur
Efficiëntie	>100 Lumen per Watt
CRI index	>80
Powerfactor	>0,93
MacAdam steps	<4
UGR	<19

Opties

1-10V driver	
DALI driver	
Kleur	RAL-kleur
Noodmodule	
Primaire aansluiting	
Reflector-36	

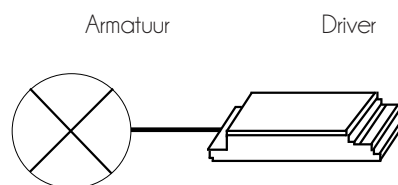

Aquarius

LED Kantelbare Spot

Artikelnummer	Omschrijving	Lumen	Kleur	Wattage	Afmetingnr.	Brutoprijs	Cat.1
DM1019730	Aquarius LED	1549Lm	3000K	14W	1	€ 145,47	
DM1019731	Aquarius LED	2150Lm	3000K	21W	1	€ 145,47	
DM1019732	Aquarius LED	2900Lm	3000K	28W	1	€ 165,55	
DM1019733	Aquarius LED	1597Lm	4000K	14W	1	€ 145,47	
DM1019734	Aquarius LED	2216Lm	4000K	21W	1	€ 145,47	
DM1019735	Aquarius LED	2990Lm	4000K	28W	1	€ 165,55	

Opties	Codex	Brutoprijs	Cat.1
Reflector-36	(-36°)	Op aanvraag	
Primaire aansluiting	(-AS)	€ 17,50	
1-10V driver	(-AD)	€ 62,50	
DALI driver	(-DD)	€ 62,50	
Noodmodule 3 uren	(-EMG40M) Noodfunctie 3 uren max 40W secundair 350mA Incl. montage	€ 162,50	
Noodmodule 1 uren	(-EMG25M) Noodmodule 1 uren max 25W secundair 230V Incl. montage	€ 143,00	
RAL-kleur naar keuze	(-RAL)	Op aanvraag	

Afmeting nr.	A (mm)	B (mm)	C (mm) Zaagmaat
1	Ø185	150	Ø177

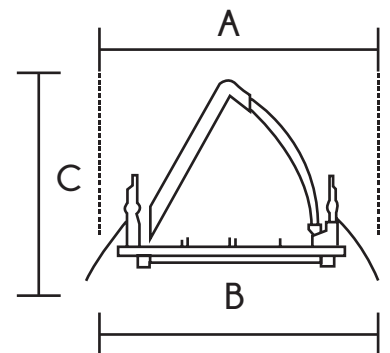

Voorbeeld opbouw bestelcode:
DM1019730

Cupid

Modulair spotsysteem



Omschrijving

De Cupid is een modulair systeem van LED Module, driver en inbouwingen. Hierdoor ontstaat een flexibel systeem welke voldoet aan veel eisen. Ook een Anti-Glare inbouwing in zowel ellipse als ronde vorm is mogelijk. Standaard als niet dimbaar geleverd, echter door de dimbare driver te selecteren is het systeem direct dimbaar.

Specificaties armatuur

Type LED	COB LED
Voltage	200-240V AC
Wattage	6W
Levensduur	>50.000 uur
Driver	Lifud
Afdekking	Aluminium
IP waarde	IP44
Reflector	Aluminium
Garantie	3jaar, 5 jaar bij projectregistratie*
Kleur behuizing	Wit, zilver, zwart
Lens	36°

Aansluitschema

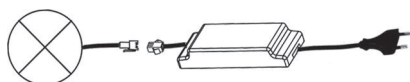

Lichteigenschappen

Kleur	Extra warm wit
Kleurtemperatuur (K)	2700K
Efficiëntie	>100 Lumen per Watt
Lumenbehoud (55°)	L80 B10 >36.000 uur
CRI index	>80
Powerfactor	>0,90
MacAdam steps	<4

Opties

Dimbaar 1-10V	
Dimbaar DALI	
Primaire aansluiting	Zie optieblad pagina 328

Afmeting nr.	ØA (mm)	B (mm)	C (mm)
1	80	52	85
2	80	52	90
3	80	140	90
4	80	140	90
5	80	111	90
6	80	100	90

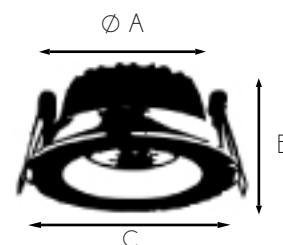

Cat.1

Artikelnummer	Omschrijving	Afmetingen	Brutoprijs
DM900972	Cupid COB 6W LED Module 600Lm 2700K	38xØ62	€28,80

DM900979	Dimbare driver 6W Triac		€ 12,50
----------	-------------------------	--	---------

Cat.1

Opties	Code	Brutoprijs
Dimbaar 1-10V	(-AD)	€ 62,50
Dimbaar Dali	(-DD)	€ 62,50

INSTALLATEURSLAND.NL

Cupid

Modulair spotsysteem



Cat.1

Artikelnummer	Omschrijving	Afmeting nr.	Brutoprijs
DM900973	Vast systeem Cupid Wit	1	€ 10,00



Cat.1

Artikelnummer	Omschrijving	Afmeting nr.	Brutoprijs
DM900974	Kantelbaar systeem Cupid Wit	2	€ 10,00



Cat.1

Artikelnummer	Omschrijving	Afmeting nr.	Brutoprijs
DM900975	Vast / Kantelbaar systeem Cupid wit	3	€ 10,00



Cat.1

Artikelnummer	Omschrijving	Afmeting nr.	Brutoprijs
DM900976	Vast / Kantelbaar diep systeem Cupid wit	4	€ 10,00



Cat.1

Artikelnummer	Omschrijving	Afmeting nr.	Brutoprijs
DM900977	Kantelbare Ellips Anti verblinding Cupid wit	5	€ 10,00



Cat.1

Artikelnummer	Omschrijving	Afmeting nr.	Brutoprijs
DM900978	Kantelbare ronde Anti verblinding Cupid wit	6	€ 10,00

Varuvo Trimless

Cardanische Spots



Omschrijving

De Varuvo Trimless is een luxe Trimless, cardanisch armatuur met geïntegreerde Sharp COB LED bronnen. Het licht is zeer warm en uitstekend te gebruiken in sfeervolle ambiances zoals hotels, restaurants of luxe woningen. De ringen en de inzetbak zijn gelijk van kleur.

Lichteigenschappen

Kleur	Warm wit / Neutraal wit
Kleurtemperatuur (K)	2700K / 3000K / 4000K
Lumenbehoud	L80 >3600 uur
Efficiëntie	>100 Lumen per Watt
CRI index	>80
Powerfactor	>0,95
MacAdam steps	<4
UGR	<19 / <22

Specificaties armatuur

Type verlichting	LED Cardanische Spotlight
Lichtbron	Intern
Type LED	Sharp COB LED
Wattage	6/10/15 Watt
Voltage	230V AC 50HZ
Levensduur	>40.000 uur
Driver	Lifud
Afdekking	Lens
IP waarde	IP20
Garantie	3 jaar
Behuizing	Aluminium
Kleur behuizing	Zwart / RAL-kleur
Plug & Play	In overleg mogelijk
Lens	24°

Opties

Dimbaar	1-10V
Dimbaar	DALI
Noodfunctie	1-uurs
3000K	
4000K	
36°	
45°	

Varuvo Trimless

Cardanische Spots

						<i>Cat.1</i>
<i>Artikelnummer</i>	<i>Omschrijving</i>	<i>Kleur</i>	<i>Lumen</i>	<i>Wattage</i>	<i>Afmeting nr.</i>	<i>Brutoprijs</i>
DM741227-B-827-24	Varuvo Trimless COB LED	2700K	600Lm	6W	1	€ 65,00
DM741237-B-827-24	Varuvo Trimless COB LED	2700K	2x600Lm	2x6W	2	€ 117,00
DM741247-B-827-24	Varuvo Trimless COB LED	2700K	3x600Lm	3x6W	3	€ 165,75

			<i>Cat.1</i>
<i>Opties</i>	<i>Code</i>		<i>Brutoprijs</i>
Dimbaar 1-10V	(-AD)		€ 62,50
Dimbaar DALI	(-DD)		€ 62,50
Noodmodule 3 uurs	(-EMG40M)	Noodfunctie 3 uurs max 40W secundair 350mA Incl. montage	€ 162,50
3000K	(-830)		
4000K	(-830)		
36°	(-36°)		
45°	(-45°)		

<i>Afmeting nr.</i>	<i>A (mm)</i>	<i>B (mm)</i>	<i>C (mm)</i>
1	110	110	87
2	215	110	87
3	307	110	87

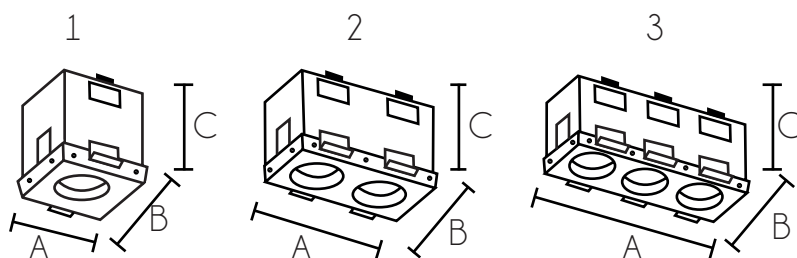

Spots



Omschrijving

Makkelijk universeel toepasbare inbouwspot met klemveren. Ook te gebruiken met GU10 lampen door de GU10 fitting te bestellen of ons speciaal ontwikkelde, goedgekeurde GU10 snelkoppelsysteem (zie pagina 108).

Specificaties armatuur

IP waarde	IP20
Behuizing	Aluminium

Artikelnummer	Omschrijving	Kleur	Brutoprijs	Cat.1
DM711580	Spot vierkant kantelbaar	Wit	€ 4,98	
DM711581	Spot vierkant kantelbaar	Chroom	€ 6,88	
DM711582	Spot vierkant kantelbaar	Brons geschuurd	€ 6,88	
DM711583	Spot vierkant kantelbaar	RVS geschuurd	€ 5,63	
DM711584	Spot vierkant kantelbaar	Goud	€ 4,38	

Artikelnummer	Omschrijving	Kleur	Brutoprijs	Cat.1
DM711585	Spot rond kantelbaar	Wit	€ 4,63	
DM711586	Spot rond kantelbaar	Chroom	€ 5,63	
DM711587	Spot rond kantelbaar	RVS geschuurd	€ 4,63	
DM711588	Spot rond kantelbaar	Koper	€ 5,63	
DM711589	Spot rond kantelbaar	Goud	€ 4,63	

Artikelnummer	Omschrijving	Kleur	Brutoprijs	Cat.1
DM711590	Spot rond vast	Wit	€ 3,25	
DM711591	Spot rond vast	Chroom	€ 4,25	
DM711592	Spot rond vast	RVS geschuurd	€ 3,75	
DM711593	Spot rond vast	Koper	€ 4,25	

Artikelnummer	Omschrijving	Kleur	Brutoprijs	Cat.1
DM711594	Spot vierkant vast	Brons geschuurd	€ 5,63	
DM711595	Spot vierkant vast	Chroom	€ 5,63	
DM711596	Spot vierkant vast	RVS geschuurd	€ 5,63	
DM711387	GU10 fitting inclusief snoer	Zwart	€ 0,75	
DM711806	GU10 fitting met connector die past op GST 1813 van Wieland	Zwart	€ 4,00	

Zaagmaat Ø60-7

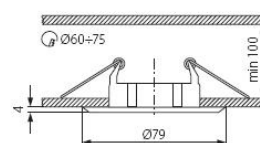

Zaagmaat Ø75

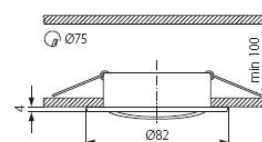

Zaagmaat Ø75

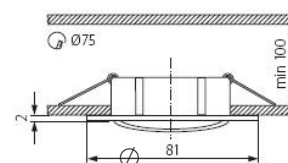

Zaagmaat Ø60-70

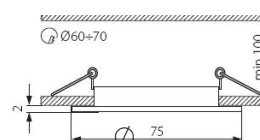



LED Strip
DM901129-EW
Blz. 176



Aluminium Profiel
L690000
L69053M
Blz. 209

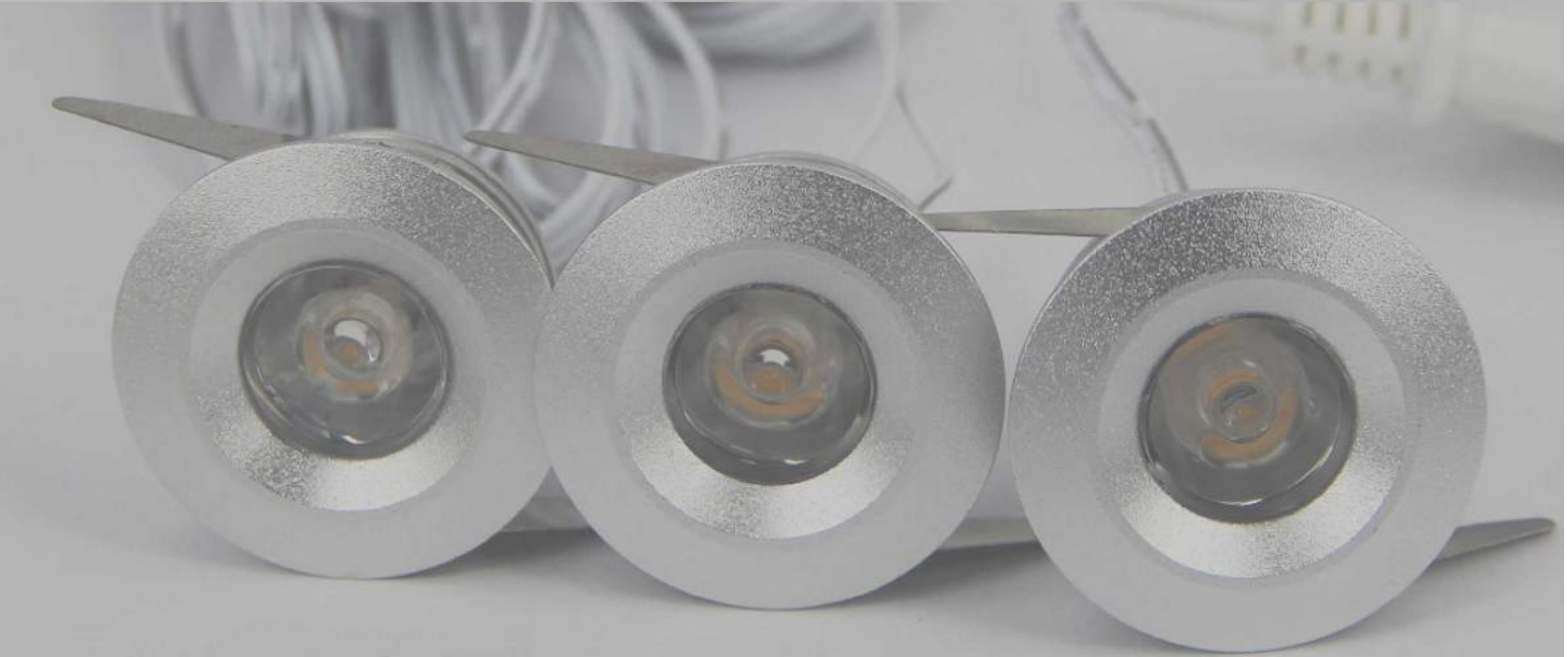

iPiazza LED

Serre / Veranda LED set



Omschrijving

De iPiazza is dé oplossing voor veranda's en serres. Door zijn geringe inbouwmaten past het in de aluminium profielen en kunnen de kabels door het profiel getrokken worden. Iedere set bestaat uit 3 downlighters met vanaf downlighter 1 een kabellengte van 3,5 meter, downlighter 2 een kabellengte van 2,5 meter, en downlighter 3 een kabellengte 1,5 meter. Alle snoeren gaan naar één verdeelblok bij de driver. Uiteraard is dit alles Plug & Play. De driver is standaard dimbaar (Triac). Aan de driver zit een eurosnoer/stekker met lengte van 1,2 meter.

Specificaties armatuur

Type verlichting	LED Spots
Lichtbron	Intern
Type LED	Edison
Voltage	220-240V AC
Levensduur	>40.000
Driver	DML
IP waarde	IP44
Garantie	2 jaar
Kleur behuizing	Wit / Zilver / Zwart
Plug & Play	Ja
Lens	30°

Lichteigenschappen

Kleur	Extra warm wit
Kleurtemperatuur (K)	2700K
Lumen	250Lm
Efficiëntie	>83 Lumen per Watt
CRI index	>80
Powerfactor	>0,92
MacAdam steps	<4

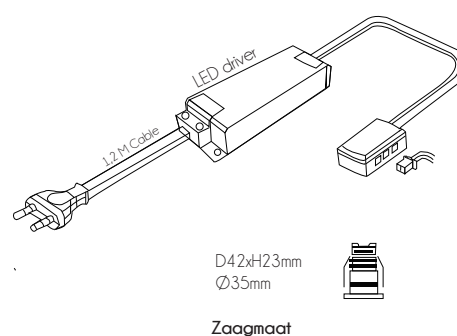

Cat.1

Artikelnummer	Omschrijving	Lumen	Wattage	Kleur	Brutoprijs
DM900283-W	iPiazza - LED Downlighter set Wit	250Lm	3W	2700K	€ 95,00
DM900283-S	iPiazza - LED Downlighter set Zilver	250Lm	3W	2700K	€ 95,00
DM900283-B	iPiazza - LED Downlighter set Zwart	250Lm	3W	2700K	€ 95,00



Aluminium Profiel
L690000
L69053M
Blz. 209

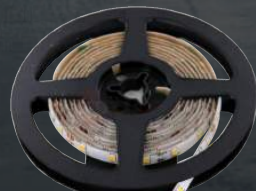

LED Strip
DM901129-EW
Blz. 176

Performance Showcase

Showcase koffer



Cat.2

Artikelnummer	Omschrijving	Brutoprijs
L7PDSC	Performance Showcase (koffer)	€ 770,00

Performance 68

Basic Spot



PROLED®



Omschrijving

- 68mm inbouwmaat
- 6 reflectoren
- UGR <13
- 2 gradenbundels 20° / 40°
- CRI>90
- Hoog afwerkings niveau

Lichteigenschappen

Kleur	Warm wit / Neutraal wit
Kleurtemperatuur (K)	3000K / 4000K
Efficiëntie	>100 Lumen per Watt
CRI index	>90
UGR	<13

Specificaties armatuur

Type verlichting	Spot
LED type	SMD Citizen (1xCOB)
Voltage	13 Watt: Constante stroom 350mA / 36V 18 Watt: Constante stroom 500mA / 36V
Driver	13 Watt: 350mA / 36V (Optie) 18 Watt: 500mA / 36V (Optie)
Dimbaar	Met speciale constante stroom dimmer of driver
IP waarde	IP40
Garantie	3 jaar
Wattage	13W / 18W
Kleur behuizing	Wit
Straling	20° / 40°
Gebuikers temp.	-10°C tot +45°C
Lumen	350mA Neutraal wit 1200Lm 500mA Neutraal wit 1800Lm 350mA Warm wit 1100Lm 500mA Warm wit 1700Lm
Aansluiting	1x Kabel 2-Pin Connector female

Accessoires

Kabel
Stroomvoorziening

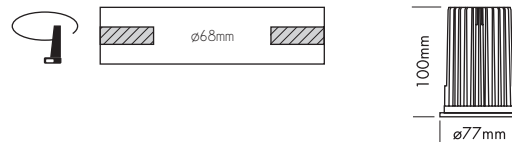

Performance 68

Basic Spot

PROLED®

Cat.1

Artikelnummer	Lichtkleur	Reflector	Straling	Brutoprijs
L7PB1S82	Neutraal wit	Zilver	20°	€ 73,50
L7PB1S84	Neutraal wit	Zilver	40°	€ 73,50
L7PB1S62	Warm wit	Zilver	20°	€ 73,50
L7PB1S64	Warm wit	Zilver	40°	€ 73,50
L7PB1W82	Neutraal wit	Wit	20°	€ 73,50
L7PB1W84	Neutraal wit	Wit	40°	€ 73,50
L7PB1W62	Warm wit	Wit	20°	€ 73,50
L7PB1W64	Warm wit	Wit	40°	€ 73,50
L7PB1B82	Neutraal wit	Zwart	20°	€ 73,50
L7PB1B84	Neutraal wit	Zwart	40°	€ 73,50
L7PB1B62	Warm wit	Zwart	20°	€ 73,50
L7PB1B64	Warm wit	Zwart	40°	€ 73,50
L7PB1M82	Neutraal wit	Reflecterend	20°	€ 73,50
L7PB1M84	Neutraal wit	Reflecterend	40°	€ 73,50
L7PB1M62	Warm wit	Reflecterend	20°	€ 73,50
L7PB1M64	Warm wit	Reflecterend	40°	€ 73,50
L7PB1C82	Neutraal wit	Chrome	20°	€ 73,50
L7PB1C84	Neutraal wit	Chrome	40°	€ 73,50
L7PB1C62	Warm wit	Chrome	20°	€ 73,50
L7PB1C64	Warm wit	Chrome	40°	€ 73,50
L7PB1G82	Neutraal wit	Goud	20°	€ 73,50
L7PB1G84	Neutraal wit	Goud	40°	€ 73,50
L7PB1G62	Warm wit	Goud	20°	€ 73,50
L7PB1G64	Warm wit	Goud	40°	€ 73,50

Performance 68

Basic Wallwasher

PROLED®



Omschrijving

- Geschikt voor plafond dikte 1 - 25mm
- Asymmetrische reflector voor homogeen verlichten van wanden
- 2 gradenbundels 25°/38°
- Hoog afwerkings niveau

Lichteigenschappen

Kleur	Warm wit / Neutraal wit
Kleurtemperatuur (K)	3000K / 4000K
Efficiëntie	>100 Lumen per Watt
CRI index	>90

Specificaties armatuur

Type verlichting	Spot
LED type	SMD Citizen (1xCOB)
Voltage	13 Watt: Constante stroom 350mA / 36V 18 Watt: Constante stroom 500mA / 36V
Driver	13 Watt: 350mA / 36V (Optie) 18 Watt: 500mA / 36V (Optie)
Dimbaar	Met speciale constante stroom dimmer of driver
IP waarde	IP40
Garantie	3 jaar
Wattage	13W / 18W
Kleur behuizing	Wit
Straling	Asymmetrisch 25° / 38°
Gebruikers temp.	-10°C tot +45°C
Lumen	350mA Neutraal wit 800Lm 500mA Neutraal wit 1100Lm 350mA Warm wit 800Lm 500mA Warm wit 1100Lm
Aansluiting	1x Kabel 2-Pin Connector female

Accessoires

Kabel
Stroomvoorziening

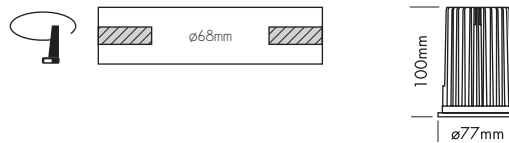

Cat.1

Artikelnummer	Lichtkleur	Reflector	Straling	Brutoprijs
L7PB2S8A	Neutraal wit	Zilver	asym. 25° / 38°	€ 97,50
L7PB2S6A	Warm wit	Zilver	asym. 25° / 38°	€ 97,50

Performance Series



Overzicht

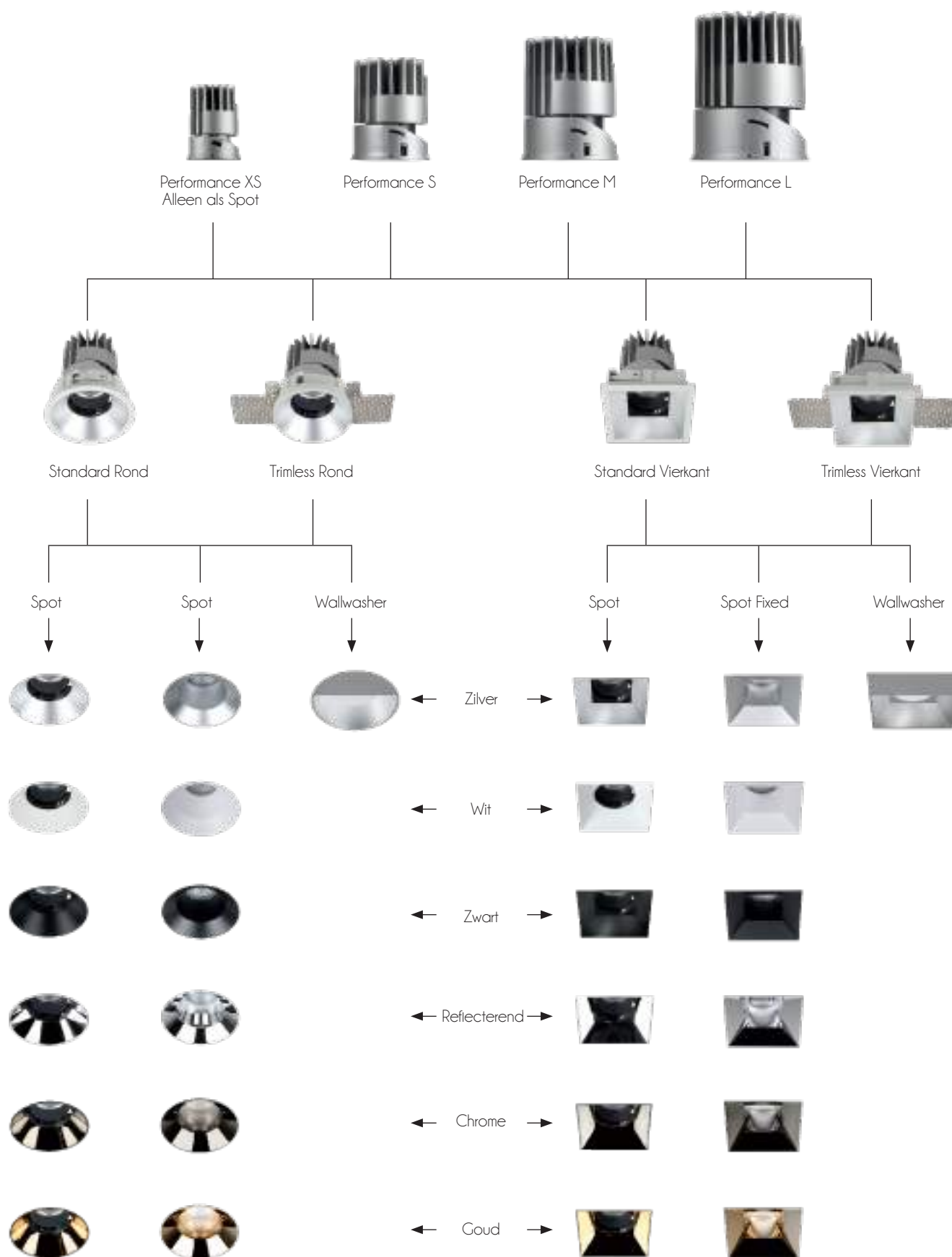

Performance XS

Standard Spot Rond

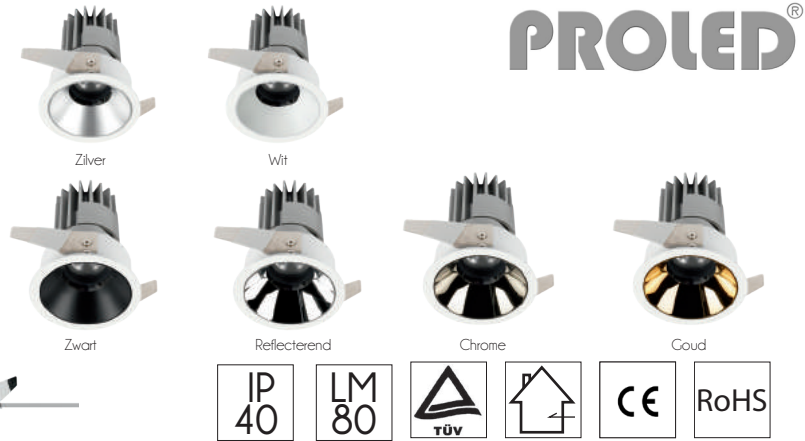
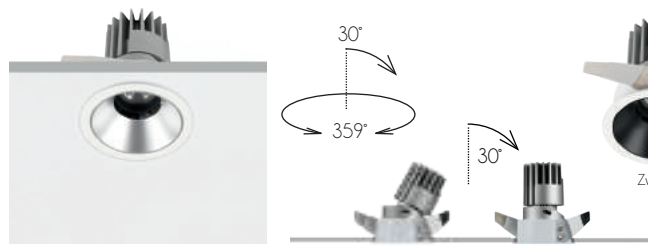

Omschrijving

- 6 reflectoren
- UGR <16
- 2 gradenbundels 25°/40°
- Hoog afwerkings niveau

Lichteigenschappen

Kleur	Warm wit / Neutraal wit
Kleurtemperatuur (K)	3000K / 4000K
Efficiëntie	>100 Lumen per Watt
CRI index	>80
UGR	<16

Specificaties armatuur

Type verlichting	Spot
LED type	Bridgelux (1x COB)
Voltage	Constante stroom 350mA / 27V
Driver	350mA / 27V (Optie)
Dimbaar	Met speciale constante stroom dimmer of driver
IP waarde	IP40
Garantie	3 jaar
Wattage	9W
Kleur behuizing	Wit
Straling	25° / 40°
Gebruikers temp.	-10°C tot +45°C
Lumen	Neutraal wit 1150Lm Warm wit 1100Lm
Aansluiting	1x Kabel 2-Pin Connector female

Accessoires

Kabel
Stroomvoorziening

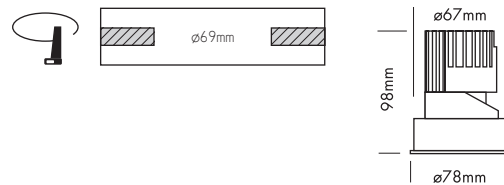

Performance XS

Standard Spot Rond

PROLED®

Cat.1

Artikelnummer	Lichtkleur	Reflector	Straling	Brutoprijs
L7PX1S82	Neutraal wit	Zilver	20°	€ 99,00
L7PX1S84	Neutraal wit	Zilver	40°	€ 99,00
L7PX1S62	Warm wit	Zilver	20°	€ 99,00
L7PX1S64	Warm wit	Zilver	40°	€ 99,00
L7PX1W82	Neutraal wit	Wit	20°	€ 99,00
L7PX1W84	Neutraal wit	Wit	40°	€ 99,00
L7PX1W62	Warm wit	Wit	20°	€ 99,00
L7PX1W64	Warm wit	Wit	40°	€ 99,00
L7PX1B82	Neutraal wit	Zwart	20°	€ 99,00
L7PX1B84	Neutraal wit	Zwart	40°	€ 99,00
L7PX1B62	Warm wit	Zwart	20°	€ 99,00
L7PX1B64	Warm wit	Zwart	40°	€ 99,00
L7PX1M82	Neutraal wit	Reflecterend	20°	€ 99,00
L7PX1M84	Neutraal wit	Reflecterend	40°	€ 99,00
L7PX1M62	Warm wit	Reflecterend	20°	€ 99,00
L7PX1M64	Warm wit	Reflecterend	40°	€ 99,00
L7PX1C82	Neutraal wit	Chrome	20°	€ 99,00
L7PX1C84	Neutraal wit	Chrome	40°	€ 99,00
L7PX1C62	Warm wit	Chrome	20°	€ 99,00
L7PX1C64	Warm wit	Chrome	40°	€ 99,00
L7PX1G82	Neutraal wit	Goud	20°	€ 99,00
L7PX1G84	Neutraal wit	Goud	40°	€ 99,00
L7PX1G62	Warm wit	Goud	20°	€ 99,00
L7PX1G64	Warm wit	Goud	40°	€ 99,00

Performance XS

Standard Spot Vierkant

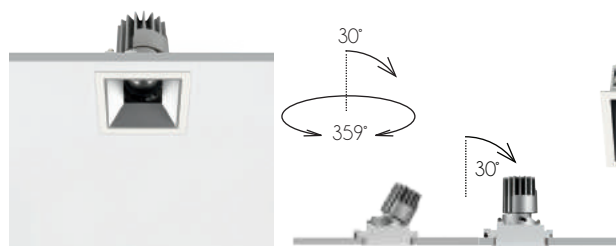

Zilver



Wit



Zwart



Reflecterend



Chrome



Goud



PROLED®

Omschrijving

- 6 reflectoren
- UGR <16
- 2 gradenbundels 25°/40°
- Hoog afwerkings niveau

Lichteigenschappen

Kleur	Warm wit / Neutraal wit
Kleurtemperatuur (K)	3000K / 4000K
Efficiëntie	>100 Lumen per Watt
CRI index	>80
UGR	<16

Specificaties armatuur

Type verlichting	Spot
LED type	Bridgelux (1x COB)
Voltage	Constante stroom 350mA / 27V
Driver	350mA / 27V (Optie)
Dimbaar	Met speciale constante stroom dimmer of driver
IP waarde	IP40
Garantie	3 jaar
Wattage	9W
Kleur behuizing	Wit
Straling	25° / 40°
Gebruikers temp.	-10°C tot +45°C
Lumen	Neutraal wit 1150Lm Warm wit 1100Lm
Aansluiting	1x Kabel 2-Pin Connector female

Accessoires

Kabel
Stroomvoorziening

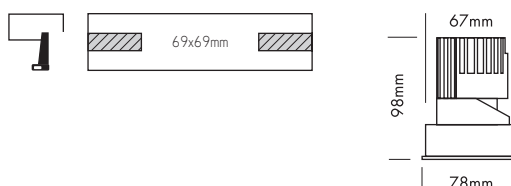

Voor plafond dikte 12-25 mm

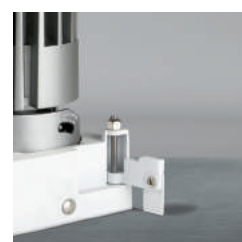

Voor plafond dikte 1-12 mm

Performance XS

Standard Spot Vierkant

PROLED®

Cat.1

Artikelnummer	Lichtkleur	Reflector	Straling	Brutoprijs
L7PX2S82	Neutraal wit	Zilver	20°	€ 99,00
L7PX2S84	Neutraal wit	Zilver	40°	€ 99,00
L7PX2S62	Warm wit	Zilver	20°	€ 99,00
L7PX2S64	Warm wit	Zilver	40°	€ 99,00
L7PX2W82	Neutraal wit	Wit	20°	€ 99,00
L7PX2W84	Neutraal wit	Wit	40°	€ 99,00
L7PX2W62	Warm wit	Wit	20°	€ 99,00
L7PX2W64	Warm wit	Wit	40°	€ 99,00
L7PX2B82	Neutraal wit	Zwart	20°	€ 99,00
L7PX2B84	Neutraal wit	Zwart	40°	€ 99,00
L7PX2B62	Warm wit	Zwart	20°	€ 99,00
L7PX2B64	Warm wit	Zwart	40°	€ 99,00
L7PX2M82	Neutraal wit	Reflecterend	20°	€ 99,00
L7PX2M84	Neutraal wit	Reflecterend	40°	€ 99,00
L7PX2M62	Warm wit	Reflecterend	20°	€ 99,00
L7PX2M64	Warm wit	Reflecterend	40°	€ 99,00
L7PX2C82	Neutraal wit	Chrome	20°	€ 99,00
L7PX2C84	Neutraal wit	Chrome	40°	€ 99,00
L7PX2C62	Warm wit	Chrome	20°	€ 99,00
L7PX2C64	Warm wit	Chrome	40°	€ 99,00
L7PX2G82	Neutraal wit	Goud	20°	€ 99,00
L7PX2G84	Neutraal wit	Goud	40°	€ 99,00
L7PX2G62	Warm wit	Goud	20°	€ 99,00
L7PX2G64	Warm wit	Goud	40°	€ 99,00

Performance XS

Trimless Spot Rond

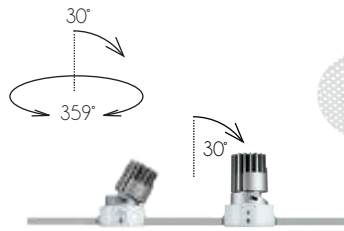

Zilver

Wit



Zwart



Reflecterend



Chrome



Goud

PROLED®

IP
40LM
80

CE

RoHS

Omschrijving

- Verstelbaar en geschikt voor inbouw plafonds
- 6 reflectoren
- UGR <16
- 2 gradenbundels 25°/40°
- Hoog afwerkings niveau

Lichteigenschappen

Kleur	Warm wit / Neutraal wit
Kleurtemperatuur (K)	3000K / 4000K
Efficiëntie	>100 Lumen per Watt
CRI index	>80
UGR	<16

Specificaties armatuur

Type verlichting	Spot
LED type	Bridgelux (1x COB)
Voltage	Constante stroom 350mA / 27V
Driver	350mA / 27V (Optie)
Dimbaar	Met speciale constant current dimmer of driver
IP waarde	IP40
Garantie	3 jaar
Wattage	9W
Kleur behuizing	Wit
Straling	25° / 40°
Gebruikers temp.	-10°C tot +45°C
Lumen	Neutraal wit 1150Lm Warm wit 1100Lm
Aansluiting	1x Kabel 2-Pin Connector female

Accessoires

Kabel
Stroomvoorziening

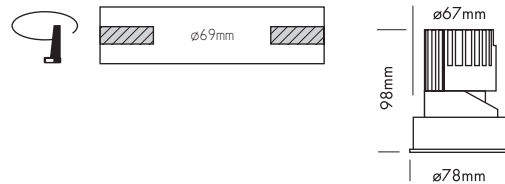

Performance XS

Trimless Spot Rond

PROLED®

Cat.1

Artikelnummer	Lichtkleur	Reflector	Straling	Brutoprijs
L7PX5S82	Neutraal wit	Zilver	20°	€ 105,00
L7PX5S84	Neutraal wit	Zilver	40°	€ 105,00
L7PX5S62	Warm wit	Zilver	20°	€ 105,00
L7PX5S64	Warm wit	Zilver	40°	€ 105,00
L7PX5W82	Neutraal wit	Wit	20°	€ 105,00
L7PX5W84	Neutraal wit	Wit	40°	€ 105,00
L7PX5W62	Warm wit	Wit	20°	€ 105,00
L7PX5W64	Warm wit	Wit	40°	€ 105,00
L7PX5B82	Neutraal wit	Zwart	20°	€ 105,00
L7PX5B84	Neutraal wit	Zwart	40°	€ 105,00
L7PX5B62	Warm wit	Zwart	20°	€ 105,00
L7PX5B64	Warm wit	Zwart	40°	€ 105,00
L7PX5M82	Neutraal wit	Reflecterend	20°	€ 105,00
L7PX5M84	Neutraal wit	Reflecterend	40°	€ 105,00
L7PX5M62	Warm wit	Reflecterend	20°	€ 105,00
L7PX5M64	Warm wit	Reflecterend	40°	€ 105,00
L7PX5C82	Neutraal wit	Chrome	20°	€ 105,00
L7PX5C84	Neutraal wit	Chrome	40°	€ 105,00
L7PX5C62	Warm wit	Chrome	20°	€ 105,00
L7PX5C64	Warm wit	Chrome	40°	€ 105,00
L7PX5G82	Neutraal wit	Goud	20°	€ 105,00
L7PX5G84	Neutraal wit	Goud	40°	€ 105,00
L7PX5G62	Warm wit	Goud	20°	€ 105,00
L7PX5G64	Warm wit	Goud	40°	€ 105,00

Performance XS

Trimless Spot Vierkant

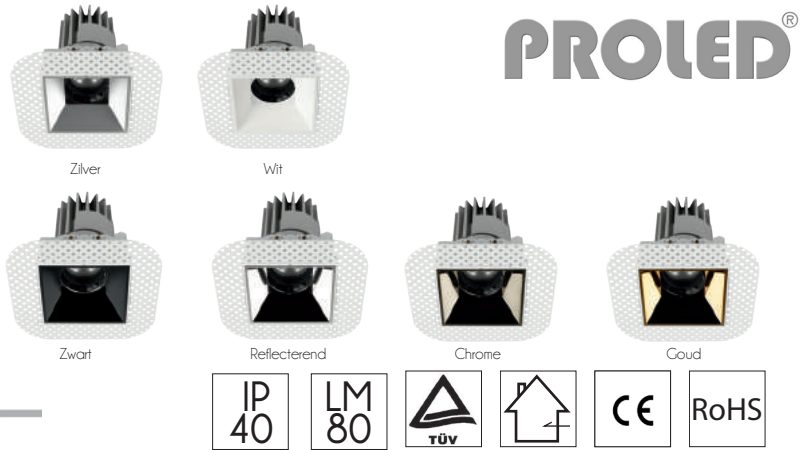
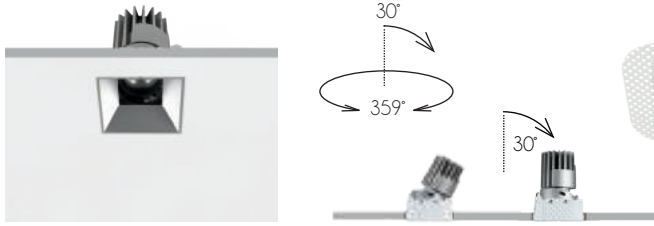

Omschrijving

- Verstelbaar en geschikt voor inbouw plafonds
- 6 reflectoren
- UGR <16
- 2 gradenbundels 25°/40°
- Hoog afwerkings niveau

Lichteigenschappen

Kleur	Warm wit / Neutraal wit
Kleurtemperatuur (K)	3000K / 4000K
Efficiëntie	>100 Lumen per Watt
CRI index	>80
UGR	<16

Specificaties armatuur

Type verlichting	Spot
LED type	Bridgelux (1x COB)
Voltage	Constante stroom 350mA / 27V
Driver	350mA / 27V (Optie)
Dimbaar	Met speciale constante stroom dimmer of driver
IP waarde	IP40
Garantie	3 jaar
Wattage	9W
Kleur behuizing	Wit
Straling	25° / 40°
Gebruikers temp.	-10°C tot +45°C
Lumen	Neutraal wit 1150Lm Warm wit 1100Lm
Aansluiting	1x Kabel 2-Pin Connector female

Accessoires

Kabel
Stroomvoorziening

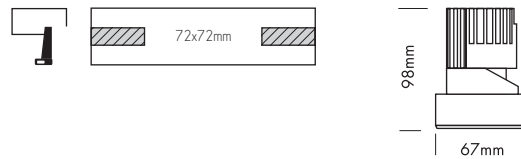

Performance XS

Trimless Spot Vierkant

PROLED®

Cat.1

Artikelnummer	Lichtkleur	Reflector	Straling	Brutoprijs
L7PX6S82	Neutraal wit	Zilver	20°	€ 105,00
L7PX6S84	Neutraal wit	Zilver	40°	€ 105,00
L7PX6S62	Warm wit	Zilver	20°	€ 105,00
L7PX6S64	Warm wit	Zilver	40°	€ 105,00
L7PX6W82	Neutraal wit	Wit	20°	€ 105,00
L7PX6W84	Neutraal wit	Wit	40°	€ 105,00
L7PX6W62	Warm wit	Wit	20°	€ 105,00
L7PX6W64	Warm wit	Wit	40°	€ 105,00
L7PX6B82	Neutraal wit	Zwart	20°	€ 105,00
L7PX6B84	Neutraal wit	Zwart	40°	€ 105,00
L7PX6B62	Warm wit	Zwart	20°	€ 105,00
L7PX6B64	Warm wit	Zwart	40°	€ 105,00
L7PX6M82	Neutraal wit	Reflecterend	20°	€ 105,00
L7PX6M84	Neutraal wit	Reflecterend	40°	€ 105,00
L7PX6M62	Warm wit	Reflecterend	20°	€ 105,00
L7PX6M64	Warm wit	Reflecterend	40°	€ 105,00
L7PX6C82	Neutraal wit	Chrome	20°	€ 105,00
L7PX6C84	Neutraal wit	Chrome	40°	€ 105,00
L7PX6C62	Warm wit	Chrome	20°	€ 105,00
L7PX6C64	Warm wit	Chrome	40°	€ 105,00
L7PX6G82	Neutraal wit	Goud	20°	€ 105,00
L7PX6G84	Neutraal wit	Goud	40°	€ 105,00
L7PX6G62	Warm wit	Goud	20°	€ 105,00
L7PX6G64	Warm wit	Goud	40°	€ 105,00

Performance S

Standard Spot Rond

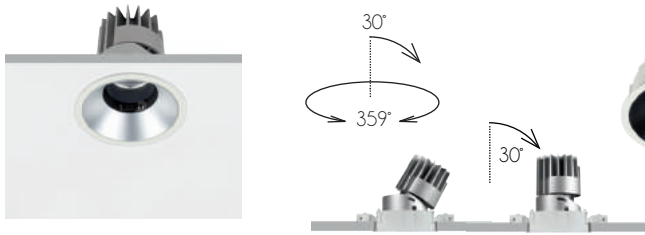

Omschrijving

- Verstelbaar en geschikt voor inbouw plafonds
- 6 reflectoren
- UGR <16
- 2 gradenbundels 25°/40°
- Hoog afwerkings niveau

Lichteigenschappen

Kleur	Warm wit / Neutraal wit
Kleurtemperatuur (K)	3000K / 4000K
Efficiëntie	>100 Lumen per Watt
CRI index	>80
UGR	<16 met anti verblindings grid <10

Specificaties armatuur

Type verlichting	Spot
LED type	Citizen (1x COB)
Voltage	13Watt: Constante stroom 350mA / 36V 18Watt: Constante stroom 500mA / 36V
Driver	13Watt: 350mA / 36V (Optie) 18Watt: 500mA / 36V (Optie)
Dimbaar	Met speciale constante stroom dimmer of driver
IP waarde	IP40
Garantie	3 jaar
Wattage	13W / 18W
Kleur behuizing	Wit
Straling	20° / 40°
Gebruikers temp.	-10°C tot +45°C
Lumen	<p>Zonder Anti verblindings grid</p> <p>350mA Neutraal wit 1100Lm 500mA Neutraal wit 1600Lm 350mA Warm wit 1050Lm 500mA Warm wit 1500Lm</p> <p>Met Anti verblindings grid</p> <p>350mA Neutraal wit 750Lm 500mA Neutraal wit 1050Lm 350mA Warm wit 700Lm 500mA Warm wit 1000Lm</p>
Aansluiting	1x Kabel 2-Pin Connector female

Accessoires

Kabel
Stroomvoorziening
Antiverblindings grid

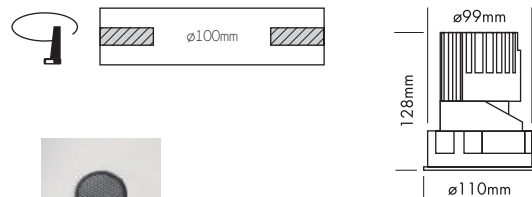

Antiverblindings grid



Voor plafond dikte 12-25 mm

Voor plafond dikte 1-12 mm

Performance S

Standard Spot Rond

PROLED®
Cat.1

<i>Artikelnummer</i>	<i>Lichtkleur</i>	<i>Reflector</i>	<i>Straling</i>	<i>Brutoprijs</i>
L7PS1S82	Neutraal wit	Zilver	20°	€ 129,00
L7PS1S84	Neutraal wit	Zilver	40°	€ 129,00
L7PS1S62	Warm wit	Zilver	20°	€ 129,00
L7PS1S64	Warm wit	Zilver	40°	€ 129,00
L7PS1W82	Neutraal wit	Wit	20°	€ 129,00
L7PS1W84	Neutraal wit	Wit	40°	€ 129,00
L7PS1W62	Warm wit	Wit	20°	€ 129,00
L7PS1W64	Warm wit	Wit	40°	€ 129,00
L7PS1B82	Neutraal wit	Zwart	20°	€ 129,00
L7PS1B84	Neutraal wit	Zwart	40°	€ 129,00
L7PS1B62	Warm wit	Zwart	20°	€ 129,00
L7PS1B64	Warm wit	Zwart	40°	€ 129,00
L7PS1M82	Neutraal wit	Reflecterend	20°	€ 129,00
L7PS1M84	Neutraal wit	Reflecterend	40°	€ 129,00
L7PS1M62	Warm wit	Reflecterend	20°	€ 129,00
L7PS1M64	Warm wit	Reflecterend	40°	€ 129,00
L7PS1C82	Neutraal wit	Chrome	20°	€ 129,00
L7PS1C84	Neutraal wit	Chrome	40°	€ 129,00
L7PS1C62	Warm wit	Chrome	20°	€ 129,00
L7PS1C64	Warm wit	Chrome	40°	€ 129,00
L7PS1G82	Neutraal wit	Goud	20°	€ 129,00
L7PS1G84	Neutraal wit	Goud	40°	€ 129,00
L7PS1G62	Warm wit	Goud	20°	€ 129,00
L7PS1G64	Warm wit	Goud	40°	€ 129,00
L7POSAG	Anti glare grid voor Performance			€ 6,00

Performance S

Standard Spot Vierkant

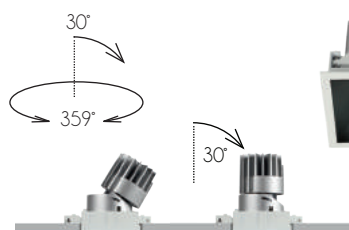

Zilver



Wit



Zwart



Reflectorend



Chrome



Goud



PROLED®

Omschrijving

- Verstelbaar en geschikt voor inbouw plafonds
- 6 reflectoren
- UGR <16
- 2 gradenbundels 25°/40°
- Hoog afwerkings niveau

Lichteigenschappen

Kleur	Warm wit / Neutraal wit
Kleurtemperatuur (K)	3000K / 4000K
Efficiëntie	>100 Lumen per Watt
CRI index	>80
UGR	<16 met anti verblindings grid <10

Specificaties armatuur

Type verlichting	Spot
LED type	Citizen (1x COB)
Voltage	13Watt: Constante stroom 350mA / 36V 18Watt: Constante stroom 500mA / 36V
Driver	13Watt: 350mA / 36V (Optie) 18Watt: 500mA / 36V (Optie)
Dimbaar	Met speciale constante stroom dimmer of driver
IP waarde	IP40
Garantie	3 jaar
Wattage	13W / 18W
Kleur behuizing	Wit
Straling	20° / 40°
Gebruikers temp.	-10°C tot +45°C
Lumen	Zonder Anti verblindings grid 350mA Neutraal wit 1100Lm 500mA Neutraal wit 1600Lm 350mA Warm wit 1050Lm 500mA Warm wit 1500Lm Met Anti verblindings grid 350mA Neutraal wit 750Lm 500mA Neutraal wit 1050Lm 350mA Warm wit 700Lm 500mA Warm wit 1000Lm

Accessoires

Kabel
Stroomvoorziening
Antiverblindings grid

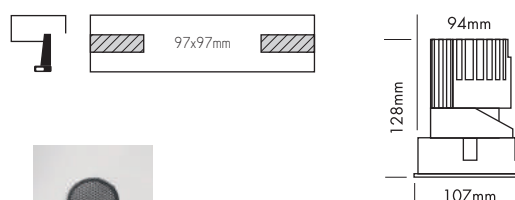

Antiverblindings grid

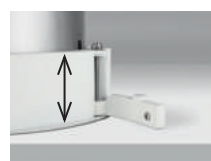

Voor plafond dikte 12-25 mm

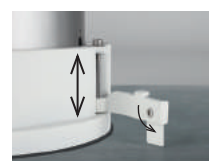

Voor plafond dikte 1-12 mm

Aansluiting	1x Kabel 2-Pin Connector female
-------------	---------------------------------

Performance S

Standard Spot Vierkant

PROLED®
Cat.1

<i>Artikelnummer</i>	<i>Lichtkleur</i>	<i>Reflector</i>	<i>Straling</i>	<i>Brutoprijs</i>
L7PS2S82	Neutraal wit	Zilver	20°	€ 129,00
L7PS2S84	Neutraal wit	Zilver	40°	€ 129,00
L7PS2S62	Warm wit	Zilver	20°	€ 129,00
L7PS2S64	Warm wit	Zilver	40°	€ 129,00
L7PS2W82	Neutraal wit	Wit	20°	€ 129,00
L7PS2W84	Neutraal wit	Wit	40°	€ 129,00
L7PS2W62	Warm wit	Wit	20°	€ 129,00
L7PS2W64	Warm wit	Wit	40°	€ 129,00
L7PS2B82	Neutraal wit	Zwart	20°	€ 129,00
L7PS2B84	Neutraal wit	Zwart	40°	€ 129,00
L7PS2B62	Warm wit	Zwart	20°	€ 129,00
L7PS2B64	Warm wit	Zwart	40°	€ 129,00
L7PS2M82	Neutraal wit	Reflecterend	20°	€ 129,00
L7PS2M84	Neutraal wit	Reflecterend	40°	€ 129,00
L7PS2M62	Warm wit	Reflecterend	20°	€ 129,00
L7PS2M64	Warm wit	Reflecterend	40°	€ 129,00
L7PS2C82	Neutraal wit	Chrome	20°	€ 129,00
L7PS2C84	Neutraal wit	Chrome	40°	€ 129,00
L7PS2C62	Warm wit	Chrome	20°	€ 129,00
L7PS2C64	Warm wit	Chrome	40°	€ 129,00
L7PS2G82	Neutraal wit	Goud	20°	€ 129,00
L7PS2G84	Neutraal wit	Goud	40°	€ 129,00
L7PS2G62	Warm wit	Goud	20°	€ 129,00
L7PS2G64	Warm wit	Goud	40°	€ 129,00

Performance S

Standard Spot Fixed Rond



Omschrijving

- Geschikt voor plafond dikte 1 - 25mm
- 6 reflectoren
- UGR <16
- 2 gradenbundels 30°/40°
- Hoog afwerkings niveau

Specificaties armatuur

Type verlichting	Spot
LED type	Citizen (1x COB)
Voltage	13Watt: Constante stroom 350mA / 36V 18Watt: Constante stroom 500mA / 36V
Driver	13Watt: 350mA / 36V (Optie) 18Watt: 500mA / 36V (Optie)
Dimbaar	Met speciale constante stroom dimmer of driver
IP waarde	IP40
Garantie	3 jaar
Wattage	13W / 18W
Kleur behuizing	Wit
Straling	30° / 40°
Gebruikers temp.	-10°C tot +45°C
Lumen	Zonder Anti verblinding grid 350mA Neutraal wit 1100Lm 500mA Neutraal wit 1600Lm 350mA Warm wit 1050Lm 500mA Warm wit 1500Lm
Aansluiting	1x Kabel 2-Pin Connector female

Lichteigenschappen

Kleur	Warm wit / Neutraal wit
Kleurtemperatuur (K)	3000K / 4000K
Efficiëntie	>100 Lumen per Watt
CRI index	>80
UGR	<16

Accessoires

Kabel	
Stroomvoorziening	

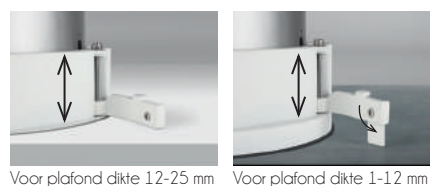
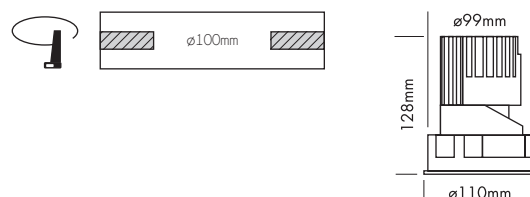

Voor plafond dikte 12-25 mm

Voor plafond dikte 1-12 mm

Performance S

Standard Spot Fixed Rond

PROLED®

Cat.1

Artikelnummer	Lichtkleur	Reflector	Straling	Brutoprijs
L7PS1S83F	Neutraal wit	Zilver	30°	€ 129,00
L7PS1S84F	Neutraal wit	Zilver	40°	€ 129,00
L7PS1S63F	Warm wit	Zilver	30°	€ 129,00
L7PS1S64F	Warm wit	Zilver	40°	€ 129,00
L7PS1W83F	Neutraal wit	Wit	30°	€ 129,00
L7PS1W84F	Neutraal wit	Wit	40°	€ 129,00
L7PS1W63F	Warm wit	Wit	30°	€ 129,00
L7PS1W64F	Warm wit	Wit	40°	€ 129,00
L7PS1B83F	Neutraal wit	Zwart	30°	€ 129,00
L7PS1B84F	Neutraal wit	Zwart	40°	€ 129,00
L7PS1B63F	Warm wit	Zwart	30°	€ 129,00
L7PS1B64F	Warm wit	Zwart	40°	€ 129,00
L7PS1M83F	Neutraal wit	Reflecterend	30°	€ 129,00
L7PS1M84F	Neutraal wit	Reflecterend	40°	€ 129,00
L7PS1M63F	Warm wit	Reflecterend	30°	€ 129,00
L7PS1M64F	Warm wit	Reflecterend	40°	€ 129,00
L7PS1C83F	Neutraal wit	Chrome	30°	€ 129,00
L7PS1C84F	Neutraal wit	Chrome	40°	€ 129,00
L7PS1C63F	Warm wit	Chrome	30°	€ 129,00
L7PS1C64F	Warm wit	Chrome	40°	€ 129,00
L7PS1G83F	Neutraal wit	Goud	30°	€ 129,00
L7PS1G84F	Neutraal wit	Goud	40°	€ 129,00
L7PS1G63F	Warm wit	Goud	30°	€ 129,00
L7PS1G64F	Warm wit	Goud	40°	€ 129,00

Performance S

Standard Spot Fixed Vierkant



Zilver



Wit



Zwart



Reflecterend



Chrome



Goud



PROLED®

Omschrijving

- Geschikt voor plafond dikte 1 - 25mm
- 6 reflectoren
- UGR <16
- 2 gradenbundels 30°/40°
- Hoog afwerkings niveau

Lichteigenschappen

Kleur	Warm wit / Neutraal wit
Kleurtemperatuur (K)	3000K / 4000K
Efficiëntie	>100 Lumen per Watt
CRI index	>80
UGR	<16

Specificaties armatuur

Type verlichting	Spot
LED type	Citizen (1x COB)
Voltage	13Watt: Constante stroom 350mA / 36V 18Watt: Constante stroom 500mA / 36V
Driver	13Watt: 350mA / 36V (Optie) 18Watt: 500mA / 36V (Optie)
Dimbaar	Met speciale constante stroom dimmer of driver
IP waarde	IP40
Garantie	3 jaar
Wattage	13W / 18W
Kleur behuizing	Wit
Straling	30° / 40°
Gebuijkers temp.	-10°C tot +45°C
Lumen	Zonder Anti verblinding grid 350mA Neutraal wit 1100Lm 500mA Neutraal wit 1600Lm 350mA Warm wit 1050Lm 500mA Warm wit 1500Lm
Aansluiting	1x Kabel 2-Pin Connector female

Accessoires

Kabel

Stroomvoorziening

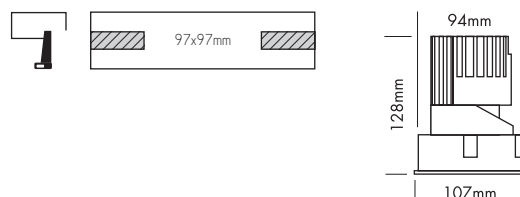

Voor plafond dikte 12-25 mm

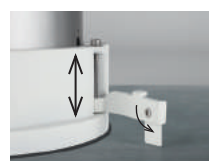

Voor plafond dikte 1-12 mm

Performance S

Standard Spot Fixed Vierkant

PROLED®
Cat.1

<i>Artikelnummer</i>	<i>Lichtkleur</i>	<i>Reflector</i>	<i>Straling</i>	<i>Brutoprijs</i>
L7PS2S83F	Neutraal wit	Zilver	30°	€ 129,00
L7PS2S84F	Neutraal wit	Zilver	40°	€ 129,00
L7PS2S63F	Warm wit	Zilver	30°	€ 129,00
L7PS2S64F	Warm wit	Zilver	40°	€ 129,00
L7PS2W83F	Neutraal wit	Wit	30°	€ 129,00
L7PS2W84F	Neutraal wit	Wit	40°	€ 129,00
L7PS2W63F	Warm wit	Wit	30°	€ 129,00
L7PS2W64F	Warm wit	Wit	40°	€ 129,00
L7PS2B83F	Neutraal wit	Zwart	30°	€ 129,00
L7PS2B84F	Neutraal wit	Zwart	40°	€ 129,00
L7PS2B63F	Warm wit	Zwart	30°	€ 129,00
L7PS2B64F	Warm wit	Zwart	40°	€ 129,00
L7PS2M83F	Neutraal wit	Reflecterend	30°	€ 129,00
L7PS2M84F	Neutraal wit	Reflecterend	40°	€ 129,00
L7PS2M63F	Warm wit	Reflecterend	30°	€ 129,00
L7PS2M64F	Warm wit	Reflecterend	40°	€ 129,00
L7PS2C83F	Neutraal wit	Chrome	30°	€ 129,00
L7PS2C84F	Neutraal wit	Chrome	40°	€ 129,00
L7PS2C63F	Warm wit	Chrome	30°	€ 129,00
L7PS2C64F	Warm wit	Chrome	40°	€ 129,00
L7PS2G83F	Neutraal wit	Goud	30°	€ 129,00
L7PS2G84F	Neutraal wit	Goud	40°	€ 129,00
L7PS2G63F	Warm wit	Goud	30°	€ 129,00
L7PS2G64F	Warm wit	Goud	40°	€ 129,00

Performance S

Standard Wallwasher Rond

PROLED®

Omschrijving

- Geschikt voor plafond dikte 1 - 25mm
- Asymmetrische reflector voor homogeen verlichten van wanden
- 2 gradenbundels 25°/38°
- Hoog afwerkings niveau

Lichteigenschappen

Kleur	Warm wit / Neutraal wit
Kleurtemperatuur (K)	3000K / 4000K
Efficiëntie	>100 Lumen per Watt
CRI index	>80

Specificaties armatuur

Type verlichting	Spot
LED type	Citizen (1xCOB)
Voltage	13 Watt: Constante stroom 350mA / 36V 18 Watt: Constante stroom 500mA / 36V
Driver	13 Watt: 350mA / 36V (Optie) 18 Watt: 500mA / 36V (Optie)
Dimbaar	Met speciale constante stroom dimmer of driver
IP waarde	IP40
Garantie	3 jaar
Wattage	13W / 18W
Kleur behuizing	Wit
Straling	Asymmetrisch 25° / 38°
Gebruikers temp.	-10°C tot +45°C
Lumen	350mA Neutraal wit 600Lm 500mA Neutraal wit 850Lm 350mA Warm wit 550Lm 500mA Warm wit 800Lm
Aansluiting	1x Kabel 2-Pin Connector female

Accessoires

Kabel
Stroomvoorziening

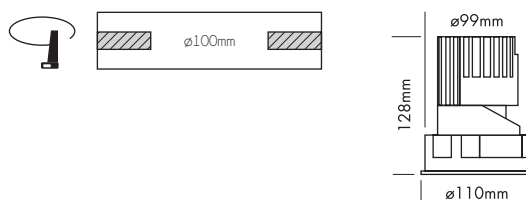

Voor plafond dikte 12-25 mm

Voor plafond dikte 1-12 mm

Cat.1

Artikelnummer	Lichtkleur	Reflector	Straling	Brutoprijs
L7PS3S8A	Neutraal wit	Zilver	asym. 25° / 38°	€ 153,00
L7PS3S6A	Warm wit	Zilver	asym. 25° / 38°	€ 153,00

Performance S

Standard Wallwasher Vierkant

PROLED®

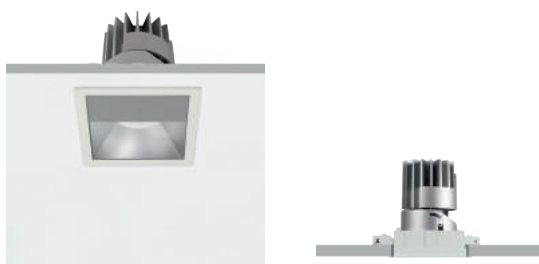

Omschrijving

- Geschikt voor plafond dikte 1 - 25mm
- Asymmetrische reflector voor homogeen verlichten van wanden
- 2 gradenbundels 25°/38°
- Hoog afwerkings niveau

Lichteigenschappen

Kleur	Warm wit / Neutraal wit
Kleurtemperatuur (K)	3000K / 4000K
Efficiëntie	>100 Lumen per Watt
CRI index	>80

Specificaties armatuur

Type verlichting	Spot
LED type	Citizen (1xCOB)
Voltage	13 Watt: Constante stroom 350mA / 36V 18 Watt: Constante stroom 500mA / 36V
Driver	13 Watt: 350mA / 36V (Optie) 18 Watt: 500mA / 36V (Optie)
Dimbaar	Met speciale constante stroom dimmer of driver
IP waarde	IP40
Garantie	3 jaar
Wattage	13W / 18W
Kleur behuizing	Wit
Straling	Asymmetrisch 25° / 38°
Gebruikers temp.	-10°C tot +45°C
Lumen	350mA Neutraal wit 600Lm 500mA Neutraal wit 850Lm 350mA Warm wit 550Lm 500mA Warm wit 800Lm
Aansluiting	1x Kabel 2-Pin Connector female

Accessoires

Kabel

Stroomvoorziening

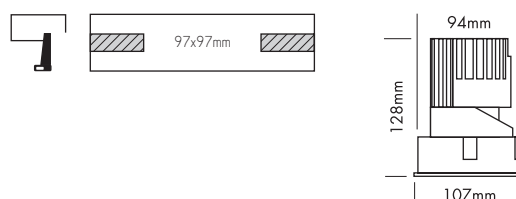

Voor plafond dikte 12-25 mm

Voor plafond dikte 1-12 mm

Cat.1

Artikelnummer	Lichtkleur	Reflector	Straling	Brutoprijs
L7PS4S8A	Neutraal wit	Zilver	asym. 25° / 38°	€ 153,00
L7PS4S6A	Warm wit	Zilver	asym. 25° / 38°	€ 153,00

Performance S

Trimless Spot Rond

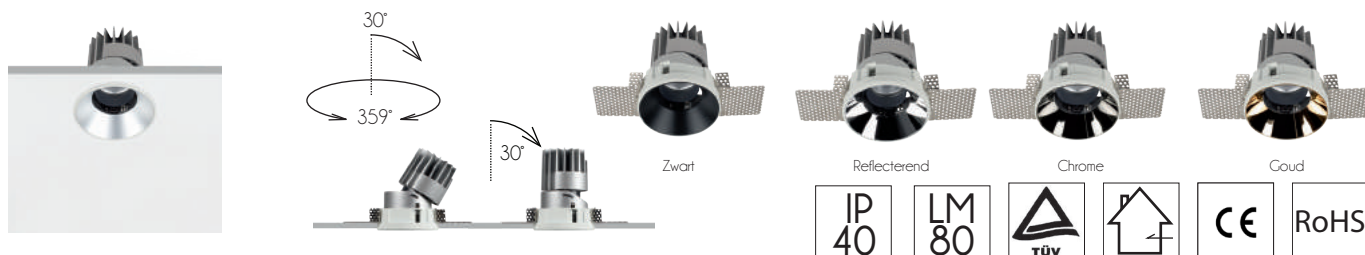

Omschrijving

- Verstelbaar en geschikt voor inbouw plafonds
- 6 reflectoren
- UGR <16
- 2 gradenbundels 20°/40°
- Anti verblinding rooster optioneel (UGR<10)
- Hoog afwerkings niveau

Lichteigenschappen

Kleur	Warm wit / Neutraal wit
Kleurtemperatuur (K)	3000K / 4000K
Efficiëntie	>100 Lumen per Watt
CRI index	>80
UGR	<16 met anti verblindings grid <10

Specificaties armatuur

Type verlichting	Spot
LED type	Citizen (1x COB)
Voltage	13Watt: Constante stroom 350mA / 36V 18Watt: Constante stroom 500mA / 36V
Driver	13Watt: 350mA / 36V (Optie) 18Watt: 500mA / 36V (Optie)
Dimbaar	Met speciale constante stroom dimmer of driver
IP waarde	IP40
Garantie	3 jaar
Wattage	13W / 18W
Kleur behuizing	Wit
Straling	20° / 40°
Gebruikers temp.	-10°C tot +45°C
Lumen	Zonder Anti verblindings grid 350mA Neutraal wit 1100Lm 500mA Neutraal wit 1600Lm 350mA Warm wit 1050Lm 500mA Warm wit 1500Lm Met Anti verblindings grid 350mA Neutraal wit 750Lm 500mA Neutraal wit 1050Lm 350mA Warm wit 700Lm 500mA Warm wit 1000Lm
Aansluiting	1x Kabel 2-Pin Connector female

Accessoires

Kabel
Stroomvoorziening
Antiverblindings grid

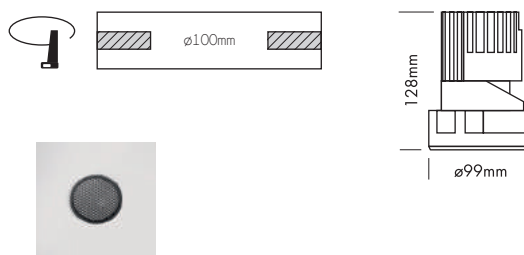

Antiverblindings grid

Performance S

Trimless Spot Rond

PROLED®

Cat.1

Artikelnummer	Lichtkleur	Reflector	Straling	Brutoprijs
L7PS5S82	Neutraal wit	Zilver	20°	€ 141,00
L7PS5S84	Neutraal wit	Zilver	40°	€ 141,00
L7PS5S62	Warm wit	Zilver	20°	€ 141,00
L7PS5S64	Warm wit	Zilver	40°	€ 141,00
L7PS5W82	Neutraal wit	Wit	20°	€ 141,00
L7PS5W84	Neutraal wit	Wit	40°	€ 141,00
L7PS5W62	Warm wit	Wit	20°	€ 141,00
L7PS5W64	Warm wit	Wit	40°	€ 141,00
L7PS5B82	Neutraal wit	Zwart	20°	€ 141,00
L7PS5B84	Neutraal wit	Zwart	40°	€ 141,00
L7PS5B62	Warm wit	Zwart	20°	€ 141,00
L7PS5B64	Warm wit	Zwart	40°	€ 141,00
L7PS5M82	Neutraal wit	Reflecterend	20°	€ 141,00
L7PS5M84	Neutraal wit	Reflecterend	40°	€ 141,00
L7PS5M62	Warm wit	Reflecterend	20°	€ 141,00
L7PS5M64	Warm wit	Reflecterend	40°	€ 141,00
L7PS5C82	Neutraal wit	Chrome	20°	€ 141,00
L7PS5C84	Neutraal wit	Chrome	40°	€ 141,00
L7PS5C62	Warm wit	Chrome	20°	€ 141,00
L7PS5C64	Warm wit	Chrome	40°	€ 141,00
L7PS5G82	Neutraal wit	Goud	20°	€ 141,00
L7PS5G84	Neutraal wit	Goud	40°	€ 141,00
L7PS5G62	Warm wit	Goud	20°	€ 141,00
L7PS5G64	Warm wit	Goud	40°	€ 141,00

Performance S

Trimless Spot Vierkant

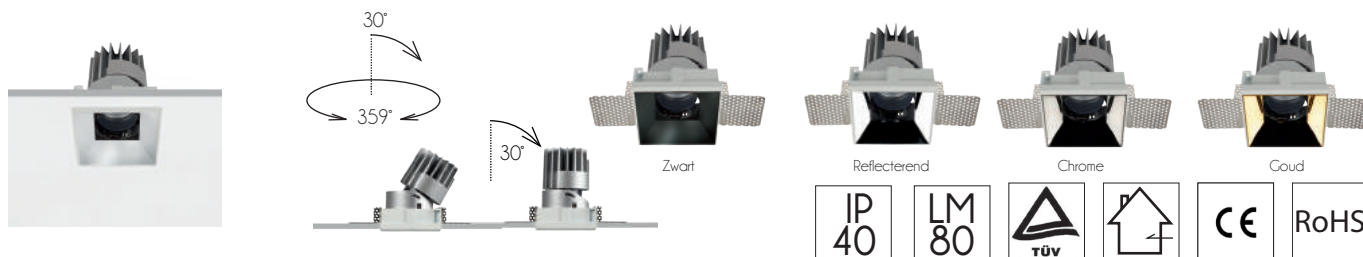

Omschrijving

- Verstelbaar en geschikt voor inbouw plafonds
- 6 reflectoren
- UGR <16
- 2 gradenbundels 20°/40°
- Anti verblinding rooster optioneel (UGR<10)
- Hoog afwerkings niveau

Lichteigenschappen

Kleur	Warm wit / Neutraal wit
Kleurtemperatuur (K)	3000K / 4000K
Efficiëntie	>100 Lumen per Watt
CRI index	>80
UGR	<16 met anti verblindings grid <10

Specificaties armatuur

Type verlichting	Spot
LED type	Citizen (1x COB)
Voltage	13Watt: Constante stroom 350mA / 36V 18Watt: Constante stroom 500mA / 36V
Driver	13Watt: 350mA / 36V (Optie) 18Watt: 500mA / 36V (Optie)
Dimbaar	Met speciale constante stroom dimmer of driver
IP waarde	IP40
Garantie	3 jaar
Wattage	13W / 18W
Kleur behuizing	Wit
Straling	20° / 40°
Gebruikers temp.	-10°C tot +45°C
Lumen	Zonder Anti verblindings grid 350mA Neutraal wit 1100Lm 500mA Neutraal wit 1600Lm 350mA Warm wit 1050Lm 500mA Warm wit 1500Lm Met Anti verblindings grid 350mA Neutraal wit 750Lm 500mA Neutraal wit 1050Lm 350mA Warm wit 700Lm 500mA Warm wit 1000Lm
Aansluiting	1x Kabel 2-Pin Connector female

Accessoires

Kabel
Stroomvoorziening
Antiverblindings grid

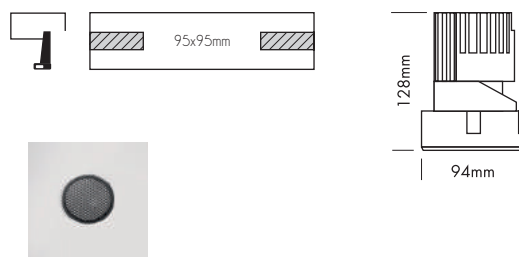

Antiverblindings grid

Performance S

Trimless Spot Vierkant

PROLED®

Cat.1

Artikelnummer	Lichtkleur	Reflector	Straling	Brutoprijs
L7PS6S82	Neutraal wit	Zilver	20°	€ 141,00
L7PS6S84	Neutraal wit	Zilver	40°	€ 141,00
L7PS6S62	Warm wit	Zilver	20°	€ 141,00
L7PS6S64	Warm wit	Zilver	40°	€ 141,00
L7PS6W82	Neutraal wit	Wit	20°	€ 141,00
L7PS6W84	Neutraal wit	Wit	40°	€ 141,00
L7PS6W62	Warm wit	Wit	20°	€ 141,00
L7PS6W64	Warm wit	Wit	40°	€ 141,00
L7PS6B82	Neutraal wit	Zwart	20°	€ 141,00
L7PS6B84	Neutraal wit	Zwart	40°	€ 141,00
L7PS6B62	Warm wit	Zwart	20°	€ 141,00
L7PS6B64	Warm wit	Zwart	40°	€ 141,00
L7PS6M82	Neutraal wit	Reflecterend	20°	€ 141,00
L7PS6M84	Neutraal wit	Reflecterend	40°	€ 141,00
L7PS6M62	Warm wit	Reflecterend	20°	€ 141,00
L7PS6M64	Warm wit	Reflecterend	40°	€ 141,00
L7PS6C82	Neutraal wit	Chrome	20°	€ 141,00
L7PS6C84	Neutraal wit	Chrome	40°	€ 141,00
L7PS6C62	Warm wit	Chrome	20°	€ 141,00
L7PS6C64	Warm wit	Chrome	40°	€ 141,00
L7PS6G82	Neutraal wit	Goud	20°	€ 141,00
L7PS6G84	Neutraal wit	Goud	40°	€ 141,00
L7PS6G63	Warm wit	Goud	20°	€ 141,00
L7PS6G64	Warm wit	Goud	40°	€ 141,00

Performance S

Trimless Spot Fixed Rond

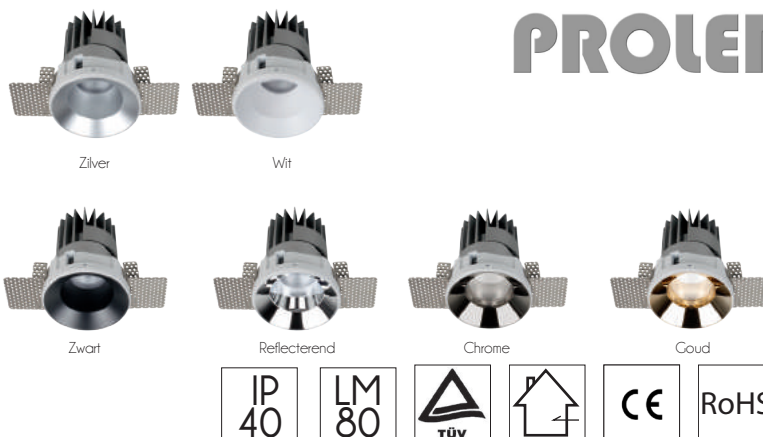
PROLED®

Omschrijving

- Verstelbaar en geschikt voor inbouw plafonds
- 6 reflectoren
- UGR <16
- 2 gradenbundels 30°/40°
- Hoog afwerkings niveau

Lichteigenschappen

Kleur	Warm wit / Neutraal wit
Kleurtemperatuur (K)	3000K / 4000K
Efficiëntie	>100 Lumen per Watt
CRI index	>80
UGR	<16

Specificaties armatuur

Type verlichting	Spot
LED type	Citizen (1x COB)
Voltage	13Watt: Constante stroom 350mA / 36V 18Watt: Constante stroom 500mA / 36V
Driver	13Watt: 350mA / 36V (Optie) 18Watt: 500mA / 36V (Optie)
Dimbaar	Met speciale constante stroom dimmer of driver
IP waarde	IP40
Garantie	3 jaar
Wattage	13W / 18W
Kleur behuizing	Wit
Straling	30° / 40°
Gebruikers temp.	-10°C tot +45°C
Lumen	350mA Neutraal wit 1100Lm 500mA Neutraal wit 1600Lm 350mA Warm wit 1050Lm 500mA Warm wit 1500Lm
Aansluiting	1x Kabel 2-Pin Connector female

Accessoires

Kabel
Stroomvoorziening

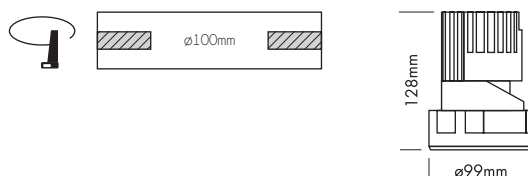

Performance S

Trimless Spot Fixed Rond

PROLED®
Cat.1

Artikelnummer	Lichtkleur	Reflector	Straling	Brutoprijs
L7PS5S83F	Neutraal wit	Zilver	30°	€ 141,00
L7PS5S84F	Neutraal wit	Zilver	40°	€ 141,00
L7PS5S63F	Warm wit	Zilver	30°	€ 141,00
L7PS5S64F	Warm wit	Zilver	40°	€ 141,00
L7PS5W83F	Neutraal wit	Wit	30°	€ 141,00
L7PS5W84F	Neutraal wit	Wit	40°	€ 141,00
L7PS5W63F	Warm wit	Wit	30°	€ 141,00
L7PS5W64F	Warm wit	Wit	40°	€ 141,00
L7PS5B83F	Neutraal wit	Zwart	30°	€ 141,00
L7PS5B84F	Neutraal wit	Zwart	40°	€ 141,00
L7PS5B63F	Warm wit	Zwart	30°	€ 141,00
L7PS5B64F	Warm wit	Zwart	40°	€ 141,00
L7PS5M83F	Neutraal wit	Reflecterend	30°	€ 141,00
L7PS5M84F	Neutraal wit	Reflecterend	40°	€ 141,00
L7PS5M63F	Warm wit	Reflecterend	30°	€ 141,00
L7PS5M64F	Warm wit	Reflecterend	40°	€ 141,00
L7PS5C83F	Neutraal wit	Chrome	30°	€ 141,00
L7PS5C84F	Neutraal wit	Chrome	40°	€ 141,00
L7PS5C63F	Warm wit	Chrome	30°	€ 141,00
L7PS5C64F	Warm wit	Chrome	40°	€ 141,00
L7PS5G83F	Neutraal wit	Goud	30°	€ 141,00
L7PS5G84F	Neutraal wit	Goud	40°	€ 141,00
L7PS5G63F	Warm wit	Goud	30°	€ 141,00
L7PS5G64F	Warm wit	Goud	40°	€ 141,00

Performance S

Trimless Spot Fixed Vierkant

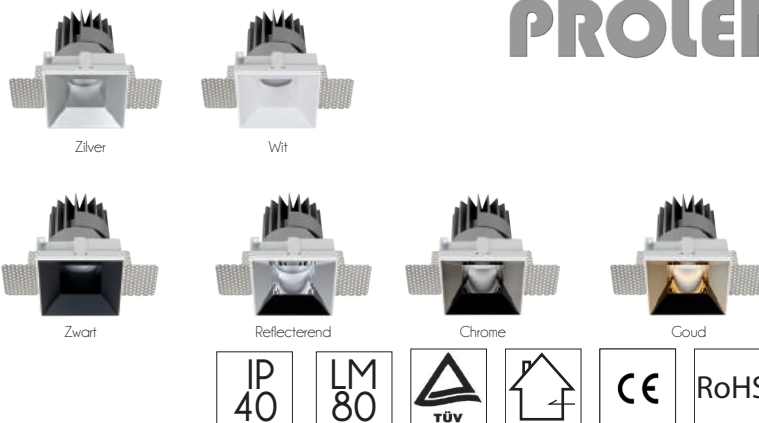
PROLED®

Omschrijving

- Verstelbaar en geschikt voor inbouw plafonds
- 6 reflectoren
- UGR <16
- 2 gradenbundels 30°/40°
- Hoog afwerkings niveau

Lichteigenschappen

Kleur	Warm wit / Neutraal wit
Kleurtemperatuur (K)	3000K / 4000K
Efficiëntie	>100 Lumen per Watt
CRI index	>80
UGR	<16

Specificaties armatuur

Type verlichting	Spot
LED type	Citizen (1x COB)
Voltage	13Watt: Constante stroom 350mA / 36V 18Watt: Constante stroom 500mA / 36V
Driver	13Watt: 350mA / 36V (Optie) 18Watt: 500mA / 36V (Optie)
Dimbaar	Met speciale constante stroom dimmer of driver
IP waarde	IP40
Garantie	3 jaar
Wattage	13W / 18W
Kleur behuizing	Wit
Straling	30° / 40°
Gebruikers temp.	-10°C tot +45°C
Lumen	350mA Neutraal wit 1100Lm 500mA Neutraal wit 1600Lm 350mA Warm wit 1050Lm 500mA Warm wit 1500Lm
Aansluiting	1x Kabel 2-Pin Connector female

Accessoires

Kabel
Stroomvoorziening

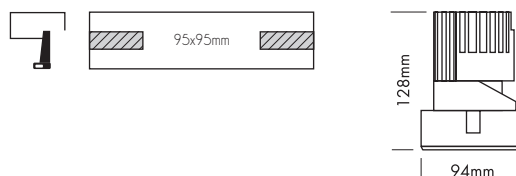

Performance S

Trimless Spot Fixed Vierkant

PROLED®
Cat.1

Artikelnummer	Lichtkleur	Reflector	Straling	Brutoprijs
L7PS6S83F	Neutraal wit	Zilver	30°	€ 141,00
L7PS6S84F	Neutraal wit	Zilver	40°	€ 141,00
L7PS6S63F	Warm wit	Zilver	30°	€ 141,00
L7PS6S64F	Warm wit	Zilver	40°	€ 141,00
L7PS6W83F	Neutraal wit	Wit	30°	€ 141,00
L7PS6W84F	Neutraal wit	Wit	40°	€ 141,00
L7PS6W63F	Warm wit	Wit	30°	€ 141,00
L7PS6W64F	Warm wit	Wit	40°	€ 141,00
L7PS6B83F	Neutraal wit	Zwart	30°	€ 141,00
L7PS6B84F	Neutraal wit	Zwart	40°	€ 141,00
L7PS6B63F	Warm wit	Zwart	30°	€ 141,00
L7PS6B64F	Warm wit	Zwart	40°	€ 141,00
L7PS6M83F	Neutraal wit	Reflecterend	30°	€ 141,00
L7PS6M84F	Neutraal wit	Reflecterend	40°	€ 141,00
L7PS6M63F	Warm wit	Reflecterend	30°	€ 141,00
L7PS6M64F	Warm wit	Reflecterend	40°	€ 141,00
L7PS6C83F	Neutraal wit	Chrome	30°	€ 141,00
L7PS6C84F	Neutraal wit	Chrome	40°	€ 141,00
L7PS6C63F	Warm wit	Chrome	30°	€ 141,00
L7PS6C64F	Warm wit	Chrome	40°	€ 141,00
L7PS6G83F	Neutraal wit	Goud	30°	€ 141,00
L7PS6G84F	Neutraal wit	Goud	40°	€ 141,00
L7PS6G63F	Warm wit	Goud	30°	€ 141,00
L7PS6G64F	Warm wit	Goud	40°	€ 141,00

Performance S

Trimless Wallwasher Rond

PROLED®

Omschrijving

- Verstelbaar en geschikt voor inbouw plafonds
- 2 gradenbundels asymmetrisch 25°/38°
- Asymmetrische reflector voor homogeen verlichten van wanden
- Hoog afwerkings niveau

Lichteigenschappen

Kleur	Warm wit / Neutraal wit
Kleurtemperatuur (K)	3000K / 4000K
Efficiëntie	>100 Lumen per Watt
CRI index	>80

Specificaties armatuur

Type verlichting	Spot
LED type	Citizen (1xCOB)
Voltage	13 Watt: Constante stroom 350mA / 36V 18 Watt: Constante stroom 500mA / 36V
Driver	13 Watt: 350mA / 36V (Optie) 18 Watt: 500mA / 36V (Optie)
Dimbaar	Met speciale constante stroom dimmer of driver
IP waarde	IP40
Garantie	3 jaar
Wattage	13W / 18W
Kleur behuizing	Wit
Straling	Asymmetrisch 25° / 38°
Gebruikers temp.	-10°C tot +45°C
Lumen	350mA Neutraal wit 600Lm 500mA Neutraal wit 850Lm 350mA Warm wit 550Lm 500mA Warm wit 800Lm
Aansluiting	1x Kabel 2-Pin Connector female

Accessoires

Kabel
Stroomvoorziening

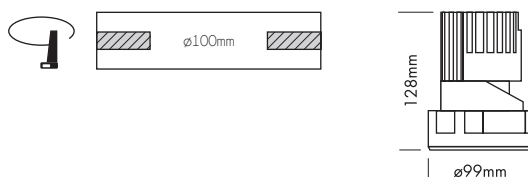
Cat.1

Artikelnummer	Lichtkleur	Reflector	Straling	Brutoprijs
L7PS7S8A	Neutraal wit	Zilver	asym. 25° / 38°	€ 165,00
L7PS7S6A	Warm wit	Zilver	asym. 25° / 38°	€ 165,00

Performance S

Trimless Wallwasher Vierkant

PROLED®



Omschrijving

- Verstelbaar en geschikt voor inbouw plafonds
- 2 gradenbundels asymmetrisch 25°/38°
- Asymmetrische reflector voor homogeen verlichten van wanden
- Hoog afwerkings niveau

Lichteigenschappen

Kleur	Warm wit / Neutraal wit
Kleurtemperatuur (K)	3000K / 4000K
Efficiëntie	>100 Lumen per Watt
CRI index	>80

Specificaties armatuur

Type verlichting	Spot
LED type	Citizen (1xCOB)
Voltage	13 Watt: Constante stroom 350mA /36V 18 Watt: Constante stroom 500mA /36V
Driver	13 Watt: 350mA / 36V (Optie) 18 Watt: 500mA / 36V (Optie)
Dimbaar	Met speciale constante stroom dimmer of driver
IP waarde	IP40
Garantie	3 jaar
Wattage	13W / 18W
Kleur behuizing	Wit
Straling	Asymmetrisch 25° / 38°
Gebruikers temp.	-10°C tot +45°C
Lumen	350mA Neutraal wit 600Lm 500mA Neutraal wit 850Lm 350mA Warm wit 550Lm 500mA Warm wit 800Lm
Aansluiting	1x Kabel 2-Pin Connector female

Accessoires

Kabel
Stroomvoorziening

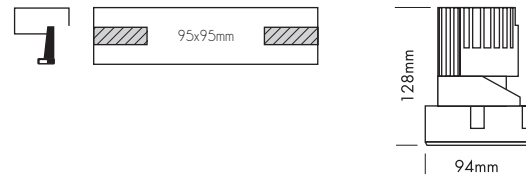
Cat.1

Artikelnummer	Lichtkleur	Reflector	Straling	Brutoprijs
L7PS8S8A	Neutraal wit	Zilver	asym. 25° / 38°	€ 165,00
L7PS8S6A	Warm wit	Zilver	asym. 25° / 38°	€ 165,00

Performance M

Standard Spot Rond

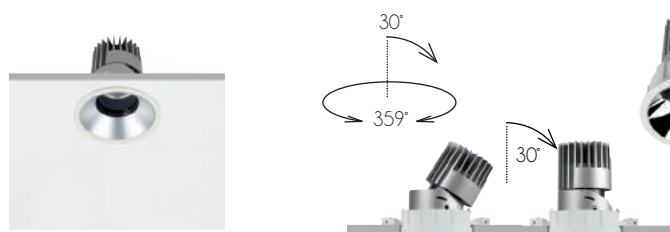

Zilver



Wit



Zwart



Reflecterend



Chrome



Goud

PROLED®



Omschrijving

- Verstelbaar en geschikt voor inbouw plafonds
- 6 reflectoren
- UGR <16
- 2 gradenbundels 20°/40°
- Anti verblinding rooster optioneel (UGR<10)
- Hoog afwerkings niveau

Lichteigenschappen

Kleur	Warm wit / Neutraal wit
Kleurtemperatuur (K)	3000K / 4000K
Efficiëntie	>100 Lumen per Watt
CRI index	>80
UGR	<16 met anti verblindings grid <10

Specificaties armatuur

Type verlichting	Spot
LED type	Citizen (1x COB)
Voltage	18Watt: Constante stroom 500mA / 36V 25Watt: Constante stroom 700mA / 36V
Driver	18Watt: 500mA / 36V (Optie) 25Watt: 700mA / 36V (Optie)
Dimbaar	Met speciale constante stroom dimmer of driver
IP waarde	IP40
Garantie	3 jaar
Wattage	18W / 25W
Kleur behuizing	Wit
Straling	20° / 40°
Gebruikers temp.	-10°C tot +45°C

Accessoires

Kabel
Stroomvoorziening
Antiverblindings grid

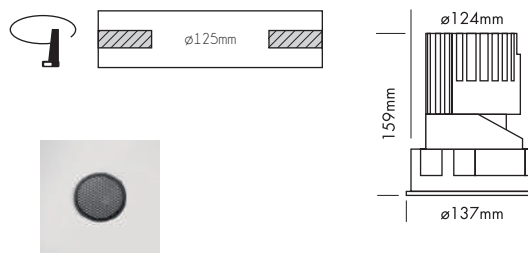

Antiverblindings grid

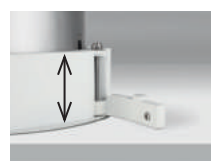

Voor plafond dikte 12-25 mm

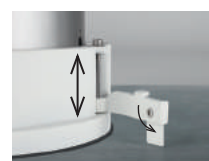

Voor plafond dikte 1-12 mm

Lumen	Zonder Anti verblindings grid
	500mA Neutraal wit 1600Lm 700mA Neutraal wit 2100Lm 500mA Warm wit 1500Lm 700mA Warm wit 2000Lm
	Met Anti verblindings grid
	500mA Neutraal wit 1100Lm 700mA Neutraal wit 1450Lm 500mA Warm wit 1050Lm 700mA Warm wit 1400Lm

Aansluiting	1x Kabel 2-Pin Connector female
-------------	---------------------------------

Performance M

Standard Spot Rond

PROLED®

Cat.1

Artikelnummer	Lichtkleur	Reflector	Straling	Brutoprijs
L7PM1S82	Neutraal wit	Zilver	20°	€ 172,50
L7PM1S84	Neutraal wit	Zilver	40°	€ 172,50
L7PM1S62	Warm wit	Zilver	20°	€ 172,50
L7PM1S64	Warm wit	Zilver	40°	€ 172,50
L7PM1W82	Neutraal wit	Wit	20°	€ 172,50
L7PM1W84	Neutraal wit	Wit	40°	€ 172,50
L7PM1W62	Warm wit	Wit	20°	€ 172,50
L7PM1W64	Warm wit	Wit	40°	€ 172,50
L7PM1B82	Neutraal wit	Zwart	20°	€ 172,50
L7PM1B84	Neutraal wit	Zwart	40°	€ 172,50
L7PM1B62	Warm wit	Zwart	20°	€ 172,50
L7PM1B64	Warm wit	Zwart	40°	€ 172,50
L7PM1M82	Neutraal wit	Reflecterend	20°	€ 172,50
L7PM1M84	Neutraal wit	Reflecterend	40°	€ 172,50
L7PM1M62	Warm wit	Reflecterend	20°	€ 172,50
L7PM1M64	Warm wit	Reflecterend	40°	€ 172,50
L7PM1C82	Neutraal wit	Chrome	20°	€ 172,50
L7PM1C84	Neutraal wit	Chrome	40°	€ 172,50
L7PM1C62	Warm wit	Chrome	20°	€ 172,50
L7PM1C64	Warm wit	Chrome	40°	€ 172,50
L7PM1G82	Neutraal wit	Goud	20°	€ 172,50
L7PM1G84	Neutraal wit	Goud	40°	€ 172,50
L7PM1G62	Warm wit	Goud	20°	€ 172,50
L7PM1G64	Warm wit	Goud	40°	€ 172,50

Performance M

Standard Spot Vierkant

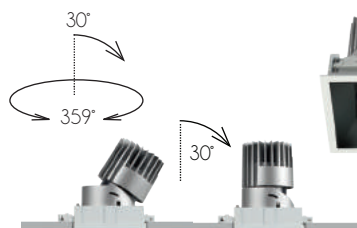

Zilver



Wit



Zwart



Reflecterend



Chrome



Goud

PROLED®

IP 40

LM 80



CE

RoHS

Omschrijving

- Geschikt voor plafond dikte 1 - 25mm
- 6 reflectoren
- UGR <16
- 2 gradenbundels 20°/40°
- Anti verblinding rooster optioneel (UGR<10)
- Hoog afwerkings niveau

Lichteigenschappen

Kleur	Warm wit / Neutraal wit
Kleurtemperatuur (K)	3000K / 4000K
Efficiëntie	>100 Lumen per Watt
CRI index	>80
UGR	<16 met anti verblindings grid <10

Specificaties armatuur

Type verlichting	Spot
LED type	Citizen (1x COB)
Voltage	18Watt: Constante stroom 500mA / 36V 25Watt: Constante stroom 700mA / 36V
Driver	18Watt: 500mA / 36V (Optie) 25Watt: 700mA / 36V (Optie)
Dimbaar	Met speciale constante stroom dimmer of driver
IP waarde	IP40
Garantie	3 jaar
Wattage	18W / 25W
Kleur behuizing	Wit
Straling	20° / 40°
Gebuiers temp.	-10°C tot +45°C

Lumen

Zonder Anti verblindings grid	
500mA Neutraal wit	1600Lm
700mA Neutraal wit	2100Lm
500mA Warm wit	1500Lm
700mA Warm wit	2000Lm

Met Anti verblindings grid	
500mA Neutraal wit	1100Lm
700mA Neutraal wit	1450Lm
500mA Warm wit	1050Lm
700mA Warm wit	1400Lm

Accessoires

Kabel
Stroomvoorziening
Antiverblindings grid

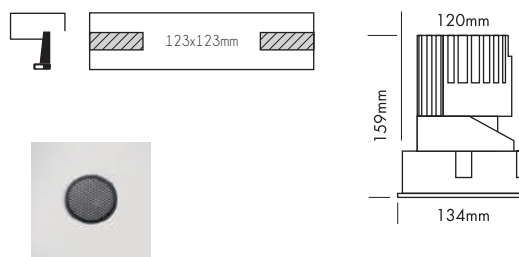

Antiverblindings grid



Voor plafond dikte 12-25 mm

Voor plafond dikte 1-12 mm

Aansluiting	1x Kabel 2-Pin Connector female
-------------	---------------------------------

Performance M

Standard Spot Vierkant

PROLED®

Cat.1

Artikelnummer	Lichtkleur	Reflector	Straling	Brutoprijs
L7PM2S82	Neutraal wit	Zilver	20°	€ 172,50
L7PM2S84	Neutraal wit	Zilver	40°	€ 172,50
L7PM2S62	Warm wit	Zilver	20°	€ 172,50
L7PM2S64	Warm wit	Zilver	40°	€ 172,50
L7PM2W82	Neutraal wit	Wit	20°	€ 172,50
L7PM2W84	Neutraal wit	Wit	40°	€ 172,50
L7PM2W62	Warm wit	Wit	20°	€ 172,50
L7PM2W64	Warm wit	Wit	40°	€ 172,50
L7PM2B82	Neutraal wit	Zwart	20°	€ 172,50
L7PM2B84	Neutraal wit	Zwart	40°	€ 172,50
L7PM2B62	Warm wit	Zwart	20°	€ 172,50
L7PM2B64	Warm wit	Zwart	40°	€ 172,50
L7PM2M82	Neutraal wit	Reflecterend	20°	€ 172,50
L7PM2M84	Neutraal wit	Reflecterend	40°	€ 172,50
L7PM2M62	Warm wit	Reflecterend	20°	€ 172,50
L7PM2M64	Warm wit	Reflecterend	40°	€ 172,50
L7PM2C82	Neutraal wit	Chrome	20°	€ 172,50
L7PM2C84	Neutraal wit	Chrome	40°	€ 172,50
L7PM2C62	Warm wit	Chrome	20°	€ 172,50
L7PM2C64	Warm wit	Chrome	40°	€ 172,50
L7PM2G82	Neutraal wit	Goud	20°	€ 172,50
L7PM2G84	Neutraal wit	Goud	40°	€ 172,50
L7PM2G62	Warm wit	Goud	20°	€ 172,50
L7PM2G64	Warm wit	Goud	40°	€ 172,50

Performance M

Standard Spot Fixed Round

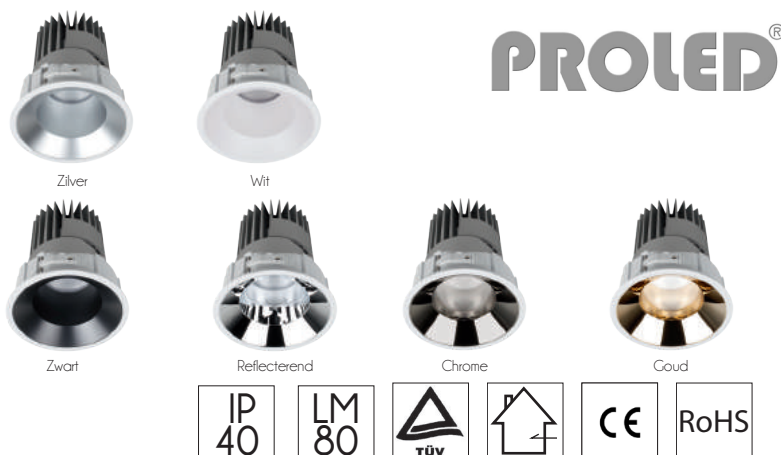

Omschrijving

Geschikt voor plafond dikte 1 - 25mm
 6 reflectoren
 UGR <21
 2 gradenbundels 30°/40°
 • Hoog afwerkings niveau

Lichteigenschappen

Kleur	Warm wit / Neutraal wit
Kleurtemperatuur (K)	3000K / 4000K
Efficiëntie	>100 Lumen per Watt
CRI index	>80
UGR	<21

Specificaties armatuur

Type verlichting	Spot
LED type	Citizen (1x COB)
Voltage	18Watt: Constante stroom 500mA / 36V 25Watt: Constante stroom 700mA / 36V
Driver	18Watt: 500mA / 36V (Optie) 25Watt: 700mA / 36V (Optie)
Dimbaar	Met speciale constante stroom dimmer of driver
IP waarde	IP40
Garantie	3 jaar
Wattage	18W / 25W
Kleur behuizing	Wit
Straling	30° / 40°
Gebruikers temp.	-10°C tot +45°C
Lumen	500mA Neutraal wit 1600Lm 700mA Neutraal wit 2100Lm 500mA Warm wit 1500Lm 700mA Warm wit 2000Lm

Accessoires

Kabel
 Stroomvoorziening

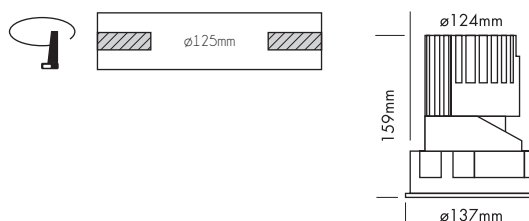

Voor plafond dikte 12-25 mm

Voor plafond dikte 1-12 mm

Aansluiting 1x Kabel 2-Pin Connector female

Performance M

Standard Spot Fixed Round

PROLED®
Cat.1

<i>Artikelnummer</i>	<i>Lichtkleur</i>	<i>Reflector</i>	<i>Straling</i>	<i>Brutoprijs</i>
L7PM1S83F	Neutraal wit	Zilver	30°	€ 172,50
L7PM1S84F	Neutraal wit	Zilver	40°	€ 172,50
L7PM1S63F	Warm wit	Zilver	30°	€ 172,50
L7PM1S64F	Warm wit	Zilver	40°	€ 172,50
L7PM1W83F	Neutraal wit	Wit	30°	€ 172,50
L7PM1W84F	Neutraal wit	Wit	40°	€ 172,50
L7PM1W63F	Warm wit	Wit	30°	€ 172,50
L7PM1W64F	Warm wit	Wit	40°	€ 172,50
L7PM1B83F	Neutraal wit	Zwart	30°	€ 172,50
L7PM1B84F	Neutraal wit	Zwart	40°	€ 172,50
L7PM1B63F	Warm wit	Zwart	30°	€ 172,50
L7PM1B64F	Warm wit	Zwart	40°	€ 172,50
L7PM1M83F	Neutraal wit	Reflecterend	30°	€ 172,50
L7PM1M84F	Neutraal wit	Reflecterend	40°	€ 172,50
L7PM1M63F	Warm wit	Reflecterend	30°	€ 172,50
L7PM1M64F	Warm wit	Reflecterend	40°	€ 172,50
L7PM1C83F	Neutraal wit	Chrome	30°	€ 172,50
L7PM1C84F	Neutraal wit	Chrome	40°	€ 172,50
L7PM1C63F	Warm wit	Chrome	30°	€ 172,50
L7PM1C64F	Warm wit	Chrome	40°	€ 172,50
L7PM1G83F	Neutraal wit	Goud	30°	€ 172,50
L7PM1G84F	Neutraal wit	Goud	40°	€ 172,50
L7PM1G63F	Warm wit	Goud	30°	€ 172,50
L7PM1G64F	Warm wit	Goud	40°	€ 172,50

Performance M

Standard Spot Fixed Vierkant

PROLED®

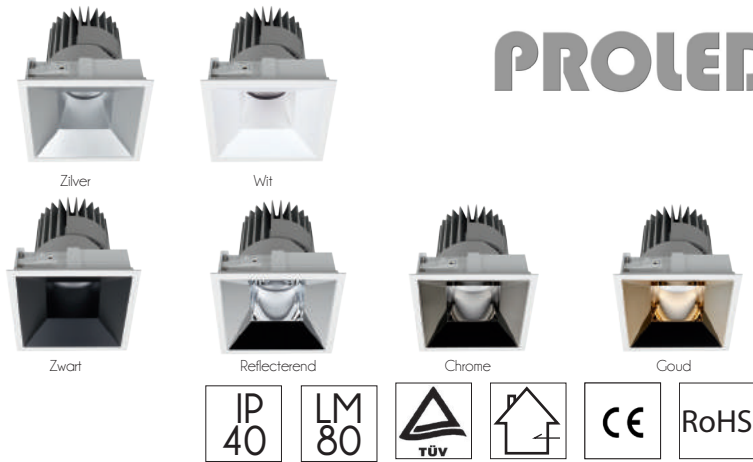

Omschrijving

Verstelbaar en geschikt voor inbouw plafonds
 6 reflectoren
 UGR <16
 2 gradenbundels 20°/40°
 Anti verblinding rooster optioneel (UGR<10)
 • Hoog afwerkings niveau

Lichteigenschappen

Kleur	Warm wit / Neutraal wit
Kleurtemperatuur (K)	3000K / 4000K
Efficiëntie	>100 Lumen per Watt
CRI index	>80
UGR	<21

Specificaties armatuur

Type verlichting	Spot
LED type	Citizen (1x COB)
Voltage	18Watt: Constante stroom 500mA / 36V 25Watt: Constante stroom 700mA / 36V
Driver	18Watt: 500mA / 36V (Optie) 25Watt: 700mA / 36V (Optie)
Dimbaar	Met speciale constante stroom dimmer of driver
IP waarde	IP40
Garantie	3 jaar
Wattage	18W / 25W
Kleur behuizing	Wit
Straling	30° / 40°
Gebruikers temp.	-10°C tot +45°C
Lumen	500mA Neutraal wit 1600Lm 700mA Neutraal wit 2100Lm 500mA Warm wit 1500Lm 700mA Warm wit 2000Lm
Aansluiting	1x Kabel 2-Pin Connector female

Accessoires

Kabel
 Stroomvoorziening

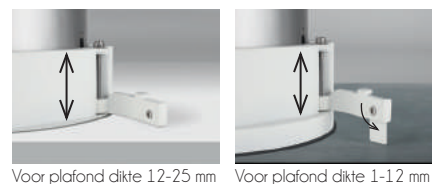
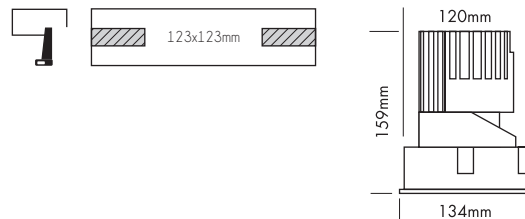

Voor plafond dikte 12-25 mm

Voor plafond dikte 1-12 mm

Performance M

Standard Spot Fixed Vierkant

PROLED®
Cat.1

<i>Artikelnummer</i>	<i>Lichtkleur</i>	<i>Reflector</i>	<i>Straling</i>	<i>Brutoprijs</i>
L7PM2S83F	Neutraal wit	Zilver	30°	€ 172,50
L7PM2S84F	Neutraal wit	Zilver	40°	€ 172,50
L7PM2S63F	Warm wit	Zilver	30°	€ 172,50
L7PM2S64F	Warm wit	Zilver	40°	€ 172,50
L7PM2W83F	Neutraal wit	Wit	30°	€ 172,50
L7PM2W84F	Neutraal wit	Wit	40°	€ 172,50
L7PM2W63F	Warm wit	Wit	30°	€ 172,50
L7PM2W64F	Warm wit	Wit	40°	€ 172,50
L7PM2B83F	Neutraal wit	Zwart	30°	€ 172,50
L7PM2B84F	Neutraal wit	Zwart	40°	€ 172,50
L7PM2B63F	Warm wit	Zwart	30°	€ 172,50
L7PM2B64F	Warm wit	Zwart	40°	€ 172,50
L7PM2M83F	Neutraal wit	Reflecterend	30°	€ 172,50
L7PM2M84F	Neutraal wit	Reflecterend	40°	€ 172,50
L7PM2M63F	Warm wit	Reflecterend	30°	€ 172,50
L7PM2M64F	Warm wit	Reflecterend	40°	€ 172,50
L7PM2C83F	Neutraal wit	Chrome	30°	€ 172,50
L7PM2C84F	Neutraal wit	Chrome	40°	€ 172,50
L7PM2C63F	Warm wit	Chrome	30°	€ 172,50
L7PM2C64F	Warm wit	Chrome	40°	€ 172,50
L7PM2G83F	Neutraal wit	Goud	30°	€ 172,50
L7PM2G84F	Neutraal wit	Goud	40°	€ 172,50
L7PM2G63F	Warm wit	Goud	30°	€ 172,50
L7PM2G64F	Warm wit	Goud	40°	€ 172,50

Performance M

Standard Wallwasher Rond

PROLED®

Omschrijving

Geschikt voor plafond dikte 1 - 25mm
 Asymmetrische reflector voor homogeen verlichten van wanden
 2 gradenbundels 25°/38°
 • Hoog afwerkings niveau

Specificaties armatuur

Type verlichting	Spot
LED type	Citizen (1xCOB)
Voltage	18 Watt: Constante stroom 500mA / 36V 25 Watt: Constante stroom 700mA / 36V
Driver	18 Watt: 500mA / 36V (Optie) 25 Watt: 700mA / 36V (Optie)
Dimbaar	Met speciale constante stroom dimmer of driver
IP waarde	IP40
Garantie	3 jaar
Wattage	18W / 25W
Kleur behuizing	Wit
Straling	Asymmetrisch 25° / 38°
Gebruikers temp.	-10°C tot +45°C
Lumen	500mA Neutraal wit 1050Lm 700mA Neutraal wit 1400Lm 500mA Warm wit 1000Lm 700mA Warm wit 1300Lm
Aansluiting	1x Kabel 2-Pin Connector female



Lichteigenschappen

Kleur	Warm wit / Neutraal wit
Kleurtemperatuur (K)	3000K / 4000K
CRI index	>80

Accessoires

Kabel
Stroomvoorziening

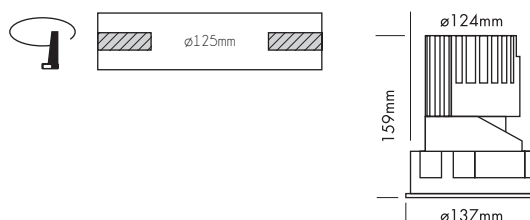

Voor plafond dikte 12-25 mm

Voor plafond dikte 1-12 mm

Cat.1

Artikelnummer	Lichtkleur	Reflector	Straling	Brutoprijs
L7PM3S8A	Neutraal wit	Zilver	asym. 25° / 38°	€ 196,50
L7PM3S6A	Warm wit	Zilver	asym. 25° / 38°	€ 196,50

Performance M

Standard Wallwasher Vierkant

PROLED®

Omschrijving

Geschikt voor plafond dikte 1 - 25mm
 Asymmetrische reflector voor homogeen verlichten van wanden
 2 gradenbundels 25°/38°
 ● Hoog afwerkings niveau

Lichteigenschappen

Kleur	Warm wit / Neutraal wit
Kleurtemperatuur (K)	3000K / 4000K
CRI index	>80

Specificaties armatuur

Type verlichting	Spot
LED type	Citizen (1xCOB)
Voltage	18 Watt: Constante stroom 500mA /36V 25 Watt: Constante stroom 700mA /36V
Driver	18 Watt: 500mA / 36V (Optie) 25 Watt: 700mA / 36V (Optie)
Dimbaar	Met speciale constante stroom dimmer of driver
IP waarde	IP40
Garantie	3 jaar
Wattage	18W / 25W
Kleur behuizing	Wit
Straling	Asymmetrisch 25° / 38°
Gebruikers temp.	-10°C tot +45°C
Lumen	500mA Neutraal wit 1050Lm 700mA Neutraal wit 1400Lm 500mA Warm wit 1000Lm 700mA Warm wit 1300Lm
Aansluiting	1x Kabel 2-Pin Connector female

Accessoires

Kabel
 Stroomvoorziening

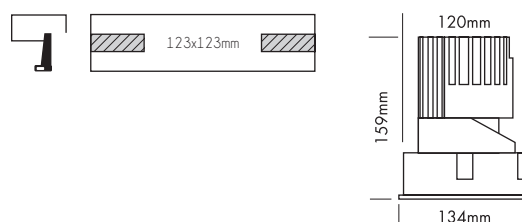

Voor plafond dikte 12-25 mm Voor plafond dikte 1-12 mm

Cat.1

Artikelnummer	Lichtkleur	Reflector	Straling	Brutoprijs
L7PM4S8A	Neutraal wit	Zilver	asym. 25° / 38°	€ 196,50
L7PM4S6A	Warm wit	Zilver	asym. 25° / 38°	€ 196,50

Performance M

Trimless Spot Rond

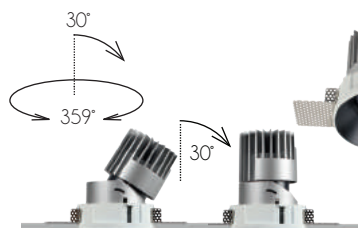

Zilver

Wit



Zwart



Reflecterend

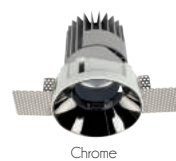

Chrome



Goud



Omschrijving

- Verstelbaar en geschikt voor inbouw plafonds
- 6 reflectoren
- UGR <16
- 2 gradenbundels 20°/40°
- Anti verblinding rooster optioneel (UGR<10)
- Hoog afwerkings niveau

Lichteigenschappen

Kleur	Warm wit / Neutraal wit
Kleurtemperatuur (K)	3000K / 4000K
CRI index	>80
UGR	<16 met anti verblindings grid <10

Specificaties armatuur

Type verlichting	Spot
LED type	Citizen (1x COB)
Voltage	18Watt: Constante stroom 500mA / 36V 25Watt: Constante stroom 700mA / 36V
Driver	18Watt: 500mA / 36V (Optie) 25Watt: 700mA / 36V (Optie)
Dimbaar	Met speciale constante stroom dimmer of driver
IP waarde	IP40
Garantie	3 jaar
Wattage	18W / 25W
Kleur behuizing	Wit
Straling	20° / 40°
Gebruikers temp.	-10°C tot +45°C
Lumen	Zonder Anti verblindings grid 500mA Neutraal wit 1600Lm 700mA Neutraal wit 2100Lm 500mA Warm wit 1500Lm 700mA Warm wit 2000Lm Met Anti verblindings grid 500mA Neutraal wit 1100Lm 700mA Neutraal wit 1450Lm 500mA Warm wit 1050Lm 700mA Warm wit 1400Lm

Aansluiting 1x Kabel 2-Pin Connector female

Accessoires

Kabel
Stroomvoorziening
Antiverblindings grid

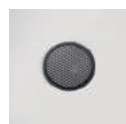

Antiverblindings grid

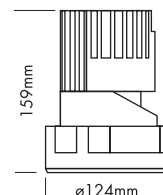

Performance M

Trimless Spot Rond

PROLED[®]

Cat.1

Artikelnummer	Lichtkleur	Reflector	Straling	Brutoprijs
L7PM5S82	Neutraal wit	Zilver	20°	€ 183,00
L7PM5S84	Neutraal wit	Zilver	40°	€ 183,00
L7PM5S62	Warm wit	Zilver	20°	€ 183,00
L7PM5S64	Warm wit	Zilver	40°	€ 183,00
L7PM5W82	Neutraal wit	Wit	20°	€ 183,00
L7PM5W84	Neutraal wit	Wit	40°	€ 183,00
L7PM5W62	Warm wit	Wit	20°	€ 183,00
L7PM5W64	Warm wit	Wit	40°	€ 183,00
L7PM5B82	Neutraal wit	Zwart	20°	€ 183,00
L7PM5B84	Neutraal wit	Zwart	40°	€ 183,00
L7PM5B62	Warm wit	Zwart	20°	€ 183,00
L7PM5B64	Warm wit	Zwart	40°	€ 183,00
L7PM5M82	Neutraal wit	Reflecterend	20°	€ 183,00
L7PM5M84	Neutraal wit	Reflecterend	40°	€ 183,00
L7PM5M62	Warm wit	Reflecterend	20°	€ 183,00
L7PM5M64	Warm wit	Reflecterend	40°	€ 183,00
L7PM5C82	Neutraal wit	Chrome	20°	€ 183,00
L7PM5C84	Neutraal wit	Chrome	40°	€ 183,00
L7PM5C62	Warm wit	Chrome	20°	€ 183,00
L7PM5C64	Warm wit	Chrome	40°	€ 183,00
L7PM5G82	Neutraal wit	Goud	20°	€ 183,00
L7PM5G84	Neutraal wit	Goud	40°	€ 183,00
L7PM5G62	Warm wit	Goud	20°	€ 183,00
L7PM5G64	Warm wit	Goud	40°	€ 183,00

Performance M

Trimless Spot Vierkant

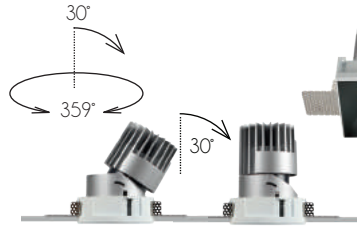

Zilver

Wit



Zwart



Reflectorend



Chromé

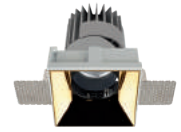

Goud



PROLED®

Omschrijving

- Verstelbaar en geschikt voor inbouw plafonds
- 6 reflectoren
- UGR <21
- 2 gradenbundels 20°/40°
- Hoog afwerkings niveau

Lichteigenschappen

Kleur	Warm wit / Neutraal wit
Kleurtemperatuur (K)	3000K / 4000K
CRI index	>80
UGR	<16 met anti verblindings grid <10

Specificaties armatuur

Type verlichting	Spot
LED type	Citizen (1x COB)
Voltage	18Watt: Constante stroom 500mA / 36V 25Watt: Constante stroom 700mA / 36V
Driver	18Watt: 500mA / 36V (Optie) 25Watt: 700mA / 36V (Optie)
Dimbaar	Met speciale constante stroom dimmer of driver
IP waarde	IP40
Garantie	3 jaar
Wattage	18W / 25W
Kleur behuizing	Wit
Straling	20° / 40°
Gebruikers temp.	-10°C tot +45°C
Lumen	Zonder Anti verblindings grid 500mA Neutraal wit 1600Lm 700mA Neutraal wit 2100Lm 500mA Warm wit 1500Lm 700mA Warm wit 2000Lm Met Anti verblindings grid 500mA Neutraal wit 1100Lm 700mA Neutraal wit 1450Lm 500mA Warm wit 1050Lm 700mA Warm wit 1400Lm
Aansluiting	1x Kabel 2-Pin Connector female

Accessoires

Kabel
Stroomvoorziening
Antiverblindings grid

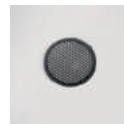

Antiverblindings grid

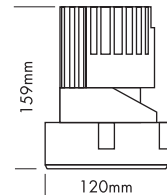

Performance M

Trimless Spot Vierkant

PROLED[®]

Cat.1

Artikelnummer	Lichtkleur	Reflector	Straling	Brutoprijs
L7PM6S82	Neutraal wit	Zilver	20°	€ 183,00
L7PM6S84	Neutraal wit	Zilver	40°	€ 183,00
L7PM6S62	Warm wit	Zilver	20°	€ 183,00
L7PM6S64	Warm wit	Zilver	40°	€ 183,00
L7PM6W82	Neutraal wit	Wit	20°	€ 183,00
L7PM6W84	Neutraal wit	Wit	40°	€ 183,00
L7PM6W62	Warm wit	Wit	20°	€ 183,00
L7PM6W64	Warm wit	Wit	40°	€ 183,00
L7PM6B82	Neutraal wit	Zwart	20°	€ 183,00
L7PM6B84	Neutraal wit	Zwart	40°	€ 183,00
L7PM6B62	Warm wit	Zwart	20°	€ 183,00
L7PM6B64	Warm wit	Zwart	40°	€ 183,00
L7PM6M82	Neutraal wit	Reflecterend	20°	€ 183,00
L7PM6M84	Neutraal wit	Reflecterend	40°	€ 183,00
L7PM6M62	Warm wit	Reflecterend	20°	€ 183,00
L7PM6M64	Warm wit	Reflecterend	40°	€ 183,00
L7PM6C82	Neutraal wit	Chrome	20°	€ 183,00
L7PM6C84	Neutraal wit	Chrome	40°	€ 183,00
L7PM6C62	Warm wit	Chrome	20°	€ 183,00
L7PM6C64	Warm wit	Chrome	40°	€ 183,00
L7PM6G82	Neutraal wit	Goud	20°	€ 183,00
L7PM6G84	Neutraal wit	Goud	40°	€ 183,00
L7PM6G62	Warm wit	Goud	20°	€ 183,00
L7PM6G64	Warm wit	Goud	40°	€ 183,00

Performance M

Trimless Spot Fixed Vierkant

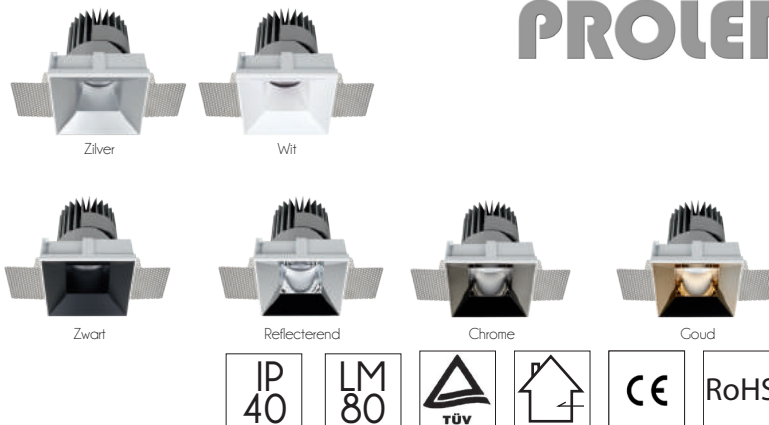
PROLED®

Omschrijving

Verstelbaar en geschikt voor inbouw plafonds
 6 reflectoren
 UGR <21
 2 gradenbundels 20°/40°
 • Hoog afwerkings niveau

Lichteigenschappen

Kleur	Warm wit / Neutraal wit
Kleurtemperatuur (K)	3000K / 4000K
CRI index	>80
UGR	<21

Specificaties armatuur

Type verlichting	Spot
LED type	Citizen (1x COB)
Voltage	18Watt: Constante stroom 500mA / 36V 25Watt: Constante stroom 700mA / 36V
Driver	18Watt: 500mA / 36V (Optie) 25Watt: 700mA / 36V (Optie)
Dimbaar	Met speciale constante stroom dimmer of driver
IP waarde	IP40
Garantie	3 jaar
Wattage	18W / 25W
Kleur behuizing	Wit
Straling	30° / 40°
Gebuijkers temp.	-10°C tot +45°C
Lumen	500mA Neutraal wit 1600Lm 700mA Neutraal wit 2100Lm 500mA Warm wit 1500Lm 700mA Warm wit 2000Lm
Aansluiting	1x Kabel 2-Pin Connector female

Accessoires

Kabel
 Stroomvoorziening

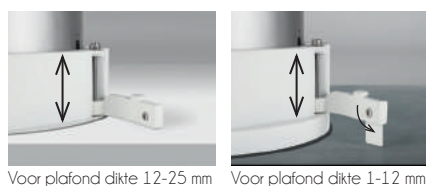
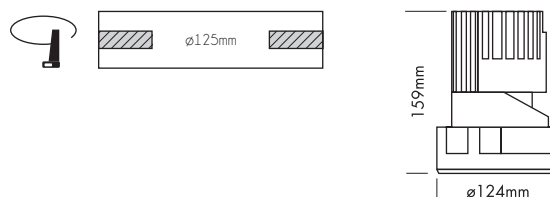

Voor plafond dikte 12-25 mm

Voor plafond dikte 1-12 mm

Performance M

Trimless Spot Fixed Vierkant

PROLED®

Cat.1

Artikelnummer	Lichtkleur	Reflector	Straling	Brutoprijs
L7PM6S83F	Neutraal wit	Zilver	30°	€ 183,00
L7PM6S84F	Neutraal wit	Zilver	40°	€ 183,00
L7PM6S63F	Warm wit	Zilver	30°	€ 183,00
L7PM6S64F	Warm wit	Zilver	40°	€ 183,00
L7PM6W83F	Neutraal wit	Wit	30°	€ 183,00
L7PM6W84F	Neutraal wit	Wit	40°	€ 183,00
L7PM6W63F	Warm wit	Wit	30°	€ 183,00
L7PM6W64F	Warm wit	Wit	40°	€ 183,00
L7PM6B83F	Neutraal wit	Zwart	30°	€ 183,00
L7PM6B84F	Neutraal wit	Zwart	40°	€ 183,00
L7PM6B63F	Warm wit	Zwart	30°	€ 183,00
L7PM6B64F	Warm wit	Zwart	40°	€ 183,00
L7PM6M83F	Neutraal wit	Reflecterend	30°	€ 183,00
L7PM6M84F	Neutraal wit	Reflecterend	40°	€ 183,00
L7PM6M63F	Warm wit	Reflecterend	30°	€ 183,00
L7PM6M64F	Warm wit	Reflecterend	40°	€ 183,00
L7PM6C83F	Neutraal wit	Chrome	30°	€ 183,00
L7PM6C84F	Neutraal wit	Chrome	40°	€ 183,00
L7PM6C63F	Warm wit	Chrome	30°	€ 183,00
L7PM6C64F	Warm wit	Chrome	40°	€ 183,00
L7PM6G83F	Neutraal wit	Goud	30°	€ 183,00
L7PM6G84F	Neutraal wit	Goud	40°	€ 183,00
L7PM6G63F	Warm wit	Goud	30°	€ 183,00
L7PM6G64F	Warm wit	Goud	40°	€ 183,00

Performance M

Trimless Wallwasher Rond

PROLED®



Omschrijving

Verstelbaar en geschikt voor inbouw plafonds
2 gradenbundels asymmetrisch 25°/38°
Asymmetrische reflector voor homogeen verlichten van wanden

- Hoog afwerkings niveau

Lichteigenschappen

Kleur	Warm wit / Neutraal wit
Kleurtemperatuur (K)	3000K / 4000K
CRI index	>80

Specificaties armatuur

Type verlichting	Spot
LED type	Citizen (1xCOB)
Voltage	18 Watt: Constante stroom 500mA / 36V 25 Watt: Constante stroom 700mA / 36V
Driver	18 Watt: 500mA / 36V (Optie) 25 Watt: 700mA / 36V (Optie)
Dimbaar	Met speciale constante stroom dimmer of driver
IP waarde	IP40
Garantie	3 jaar
Wattage	18W / 25W
Kleur behuizing	Wit
Straling	Asymmetrisch 25° / 38°
Gebruikers temp.	-10°C tot +45°C
Lumen	500mA Neutraal wit 1050Lm 700mA Neutraal wit 1400Lm 500mA Warm wit 1000Lm 700mA Warm wit 1300Lm
Aansluiting	1x Kabel 2-Pin Connector female

Accessoires

Kabel
Stroomvoorziening

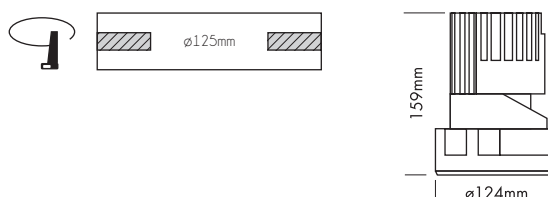
Cat.1

Artikelnummer	Lichtkleur	Reflector	Straling	Brutoprijs
L7PM7S8A	Neutraal wit	Zilver	asym. 25° / 38°	€ 207,00
L7PM7S6A	Warm wit	Zilver	asym. 25° / 38°	€ 207,00

Performance M

Trimless Wallwasher Vierkant

PROLED®



Omschrijving

Verstelbaar en geschikt voor inbouw plafonds
 2 gradenbundels asymmetrisch 25°/38°
 Asymmetrische reflector voor homogeen verlichten van wanden
 ● Hoog afwerkings niveau

Lichteigenschappen

Kleur	Warm wit / Neutraal wit
Kleurtemperatuur (K)	3000K / 4000K
CRI index	>80

Specificaties armatuur

Type verlichting	Spot
LED type	Citizen (1xCOB)
Voltage	18 Watt: Constante stroom 500mA /36V 25 Watt: Constante stroom 700mA /36V
Driver	18 Watt: 500mA / 36V (Optie) 25 Watt: 700mA / 36V (Optie)
Dimbaar	Met speciale constante stroom dimmer of driver
IP waarde	IP40
Garantie	3 jaar
Wattage	18W / 25W
Kleur behuizing	Wit
Straling	Asymmetrisch 25° / 38°
Gebruikers temp.	-10°C tot +45°C
Lumen	500mA Neutraal wit 1050Lm 700mA Neutraal wit 1400Lm 500mA Warm wit 1000Lm 700mA Warm wit 1300Lm
Aansluiting	1x Kabel 2-Pin Connector female

Accessoires

Kabel
 Stroomvoorziening

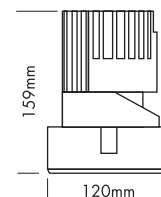

Cat.1

Artikelnummer	Lichtkleur	Reflector	Straling	Brutoprijs
L7PM8S8A	Neutraal wit	Zilver	asym. 25° / 38°	€ 207,00
L7PM8S6A	Warm wit	Zilver	asym. 25° / 38°	€ 207,00

Performance L

Standard Spot Rond

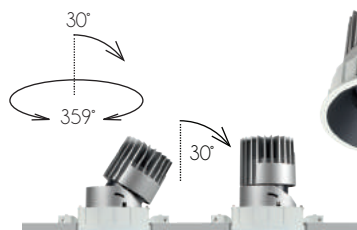

Zilver



Wit



Zwart



Reflectorend



Chrome



Goud



PROLED®

Omschrijving

- Geschikt voor plafond dikte 1 - 25mm
- 6 reflectoren
- UGR <19
- 3 gradenbundels 20°/35°/60°
- Anti verblinding rooster optioneel (UGR<16)
- Hoog afwerkings niveau

Lichteigenschappen

Kleur	Warm wit / Neutraal wit
Kleurtemperatuur (K)	3000K / 4000K
CRI index	>80
UGR	<19 met anti verblindings grid <16

Specificaties armatuur

Type verlichting	Spot
LED type	Citizen (1x COB)
Voltage	25Watt: Constante stroom 700mA / 36V 38Watt: Constante stroom 1050mA / 36V
Driver	25Watt: 700mA / 36V (Optie) 38Watt: 1050mA / 36V (Optie)
Dimbaar	Met speciale constante stroom dimmer of driver
IP waarde	IP40
Garantie	3 jaar
Wattage	25W / 38W
Kleur behuizing	Wit
Straling	20° / 35° / 60°
Gebruikers temp.	-10°C tot +45°C
Lumen	Zonder Anti verblindings grid 700mA Neutraal wit 2200Lm 1050mA Neutraal wit 3200Lm 700mA Warm wit 2100Lm 1050mA Warm wit 3000Lm Met Anti verblindings grid 700mA Neutraal wit 1500Lm 1050mA Neutraal wit 2200Lm 700mA Warm wit 1450Lm 1050mA Warm wit 2100Lm
Aansluiting	1x Kabel 2-Pin Connector female

Accessoires

- Kabel
- Stroomvoorziening
- Antiverblindings grid

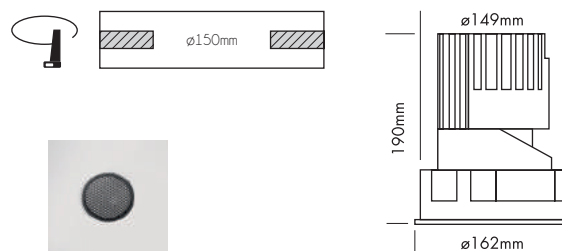

Antiverblindings grid

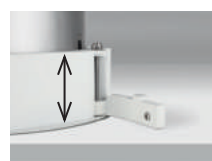

Voor plafond dikte 12-25 mm

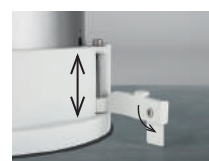

Voor plafond dikte 1-12 mm

Performance L

Standard Spot Rond

PROLED®

Cat.1

Artikelnummer	Lichtkleur	Reflector	Straling	Brutoprijs
L7PL1S82	Neutraal wit	Zilver	20°	€ 232,50
L7PL1S83	Neutraal wit	Zilver	35°	€ 232,50
L7PL1S86	Neutraal wit	Zilver	60°	€ 232,50
L7PL1S62	Warm wit	Zilver	20°	€ 232,50
L7PL1S63	Warm wit	Zilver	35°	€ 232,50
L7PL1S66	Warm wit	Zilver	60°	€ 232,50
L7PL1W82	Neutraal wit	Wit	20°	€ 232,50
L7PL1W83	Neutraal wit	Wit	35°	€ 232,50
L7PL1W86	Neutraal wit	Wit	60°	€ 232,50
L7PL1W62	Warm wit	Wit	20°	€ 232,50
L7PL1W63	Warm wit	Wit	35°	€ 232,50
L7PL1W66	Warm wit	Wit	60°	€ 232,50
L7PL1B82	Neutraal wit	Zwart	20°	€ 232,50
L7PL1B83	Neutraal wit	Zwart	35°	€ 232,50
L7PL1B86	Neutraal wit	Zwart	60°	€ 232,50
L7PL1B62	Warm wit	Zwart	20°	€ 232,50
L7PL1B63	Warm wit	Zwart	35°	€ 232,50
L7PL1B66	Warm wit	Zwart	60°	€ 232,50
L7PL1M82	Neutraal wit	Reflectorend	20°	€ 232,50
L7PL1M83	Neutraal wit	Reflectorend	35°	€ 232,50
L7PL1M86	Neutraal wit	Reflectorend	60°	€ 232,50
L7PL1M62	Warm wit	Reflectorend	20°	€ 232,50
L7PL1M63	Warm wit	Reflectorend	35°	€ 232,50
L7PL1M66	Warm wit	Reflectorend	60°	€ 232,50
L7PL1C82	Neutraal wit	Chrome	20°	€ 232,50
L7PL1C83	Neutraal wit	Chrome	35°	€ 232,50
L7PL1C86	Neutraal wit	Chrome	60°	€ 232,50
L7PL1C62	Warm wit	Chrome	20°	€ 232,50
L7PL1C63	Warm wit	Chrome	35°	€ 232,50
L7PL1C66	Warm wit	Chrome	60°	€ 232,50
L7PL1G82	Neutraal wit	Goud	20°	€ 232,50
L7PL1G83	Neutraal wit	Goud	35°	€ 232,50
L7PL1G86	Neutraal wit	Goud	60°	€ 232,50
L7PL1G62	Warm wit	Goud	20°	€ 232,50
L7PL1G63	Warm wit	Goud	35°	€ 232,50
L7PL1G66	Warm wit	Goud	60°	€ 232,50

Performance L

Standard Spot Vierkant

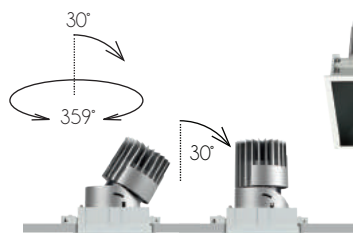

Zilver



Wit



Zwart



Reflecterend



Chrome



Goud

PROLED®



Omschrijving

Geschikt voor plafond dikte 1 - 25mm
 6 reflectoren
 UGR <19
 3 gradenbundels 20°/35°/60° Anti verblinding rooster optioneel (UGR<1.6)
 • Hoog afwerkings niveau

Lichteigenschappen

Kleur	Warm wit / Neutraal wit
Kleurtemperatuur (K)	3000K / 4000K
CRI index	>80
UGR	<19 met anti verblindings grid <1.6

Specificaties armatuur

Type verlichting	Spot
LED type	Citizen (1x COB)
Voltage	25Watt: Constante stroom 700mA / 36V 38Watt: Constante stroom 1050mA / 36V
Driver	25Watt: 700mA / 36V (Optie) 38Watt: 1050mA / 36V (Optie)
Dimbaar	Met speciale constante stroom dimmer of driver
IP waarde	IP40
Garantie	3 jaar
Wattage	25W / 38W
Kleur behuizing	Wit
Straling	20° / 35° / 60°
Gebruikers temp.	-10°C tot +45°C
Lumen	Zonder Anti verblindings grid 700mA Neutraal wit 2200Lm 1050mA Neutraal wit 3200Lm 700mA Warm wit 2100Lm 1050mA Warm wit 3000Lm Met Anti verblindings grid 700mA Neutraal wit 1500Lm 1050mA Neutraal wit 2200Lm 700mA Warm wit 1450Lm 1050mA Warm wit 2100Lm
Aansluiting	1x Kabel 2-Pin Connector female

Accessoires

Kabel
 Stroomvoorziening
 Antiverblindings grid

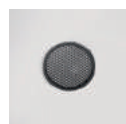
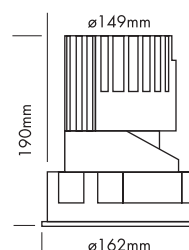

Antiverblindings grid

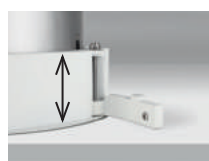

Voor plafond dikte 12-25 mm

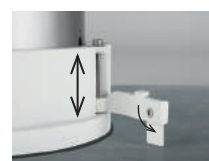

Voor plafond dikte 1-12 mm

Performance L

Standard Spot Vierkant

PROLED®

Cat.1

Artikelnummer	Lichtkleur	Reflector	Straling	Brutoprijs
L7PL2S82	Neutraal wit	Zilver	20°	€ 232,50
L7PL2S83	Neutraal wit	Zilver	35°	€ 232,50
L7PL2S86	Neutraal wit	Zilver	60°	€ 232,50
L7PL2S62	Warm wit	Zilver	20°	€ 232,50
L7PL2S63	Warm wit	Zilver	35°	€ 232,50
L7PL2S66	Warm wit	Zilver	60°	€ 232,50
L7PL2W82	Neutraal wit	Wit	20°	€ 232,50
L7PL2W83	Neutraal wit	Wit	35°	€ 232,50
L7PL2W86	Neutraal wit	Wit	60°	€ 232,50
L7PL2W62	Warm wit	Wit	20°	€ 232,50
L7PL2W63	Warm wit	Wit	35°	€ 232,50
L7PL2W66	Warm wit	Wit	60°	€ 232,50
L7PL2B82	Neutraal wit	Zwart	20°	€ 232,50
L7PL2B83	Neutraal wit	Zwart	35°	€ 232,50
L7PL2B86	Neutraal wit	Zwart	60°	€ 232,50
L7PL2B62	Warm wit	Zwart	20°	€ 232,50
L7PL2B63	Warm wit	Zwart	35°	€ 232,50
L7PL2B66	Warm wit	Zwart	60°	€ 232,50
L7PL2M82	Neutraal wit	Reflectorend	20°	€ 232,50
L7PL2M83	Neutraal wit	Reflectorend	35°	€ 232,50
L7PL2M86	Neutraal wit	Reflectorend	60°	€ 232,50
L7PL2M62	Warm wit	Reflectorend	20°	€ 232,50
L7PL2M63	Warm wit	Reflectorend	35°	€ 232,50
L7PL2M66	Warm wit	Reflectorend	60°	€ 232,50
L7PL2C82	Neutraal wit	Chrome	20°	€ 232,50
L7PL2C83	Neutraal wit	Chrome	35°	€ 232,50
L7PL2C86	Neutraal wit	Chrome	60°	€ 232,50
L7PL2C62	Warm wit	Chrome	20°	€ 232,50
L7PL2C63	Warm wit	Chrome	35°	€ 232,50
L7PL2C66	Warm wit	Chrome	60°	€ 232,50
L7PL2G82	Neutraal wit	Goud	20°	€ 232,50
L7PL2G83	Neutraal wit	Goud	35°	€ 232,50
L7PL2G86	Neutraal wit	Goud	60°	€ 232,50
L7PL2G62	Warm wit	Goud	20°	€ 232,50
L7PL2G63	Warm wit	Goud	35°	€ 232,50
L7PL2G66	Warm wit	Goud	60°	€ 232,50

Performance L

Standard Spot Fixed Rond



Zilver



Wit



Zwart



Reflecterend



Chrome



Coud

PROLED®



Omschrijving

Geschikt voor plafond dikte 1 - 25mm
 6 reflectoren
 UGR <19
 2 gradenbundels 35°/50°
 • Hoog afwerkings niveau

Lichteigenschappen

Kleur	Warm wit / Neutraal wit
Kleurtemperatuur (K)	3000K / 4000K
CRI index	>80
UGR	<19

Specificaties armatuur

Type verlichting	Spot
LED type	Citizen (1x COB)
Voltage	25Watt: Constante stroom 700mA / 36V 38Watt: Constante stroom 1050mA / 36V
Driver	25Watt: 700mA / 36V (Optie) 38Watt: 1050mA / 36V (Optie)
Dimbaar	Met speciale constante stroom dimmer of driver
IP waarde	IP40
Garantie	3 jaar
Wattage	25W / 38W
Kleur behuizing	Wit
Straling	35° / 50°
Gebruikers temp.	-10°C tot +45°C
Lumen	700mA Neutraal wit 2200Lm 1050mA Neutraal wit 3200Lm 700mA Warm wit 2100Lm 1050mA Warm wit 3000Lm
Aansluiting	1x Kabel 2-Pin Connector female

Accessoires

Kabel
 Stroomvoorziening

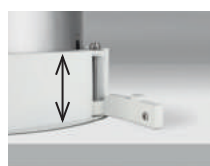
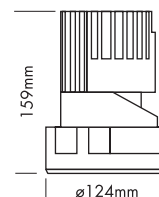
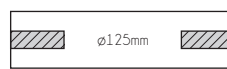

Voor plafond dikte 12-25 mm

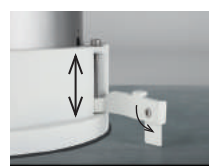

Voor plafond dikte 1-12 mm

Performance L

Standard Spot Fixed Rond

PROLED®

Cat.1

Artikelnummer	Lichtkleur	Reflector	Straling	Brutoprijs
L7PL1S83F	Neutraal wit	Zilver	35°	€ 232,50
L7PL1S85F	Neutraal wit	Zilver	50°	€ 232,50
L7PL1S63F	Warm wit	Zilver	35°	€ 232,50
L7PL1S65F	Warm wit	Zilver	50°	€ 232,50
L7PL1W83F	Neutraal wit	Wit	35°	€ 232,50
L7PL1W85F	Neutraal wit	Wit	50°	€ 232,50
L7PL1W63F	Warm wit	Wit	35°	€ 232,50
L7PL1W65F	Warm wit	Wit	50°	€ 232,50
L7PL1B83F	Neutraal wit	Zwart	35°	€ 232,50
L7PL1B85F	Neutraal wit	Zwart	50°	€ 232,50
L7PL1B63F	Warm wit	Zwart	35°	€ 232,50
L7PL1B65F	Warm wit	Zwart	50°	€ 232,50
L7PL1M83F	Neutraal wit	Reflecterend	35°	€ 232,50
L7PL1M85F	Neutraal wit	Reflecterend	50°	€ 232,50
L7PL1M63F	Warm wit	Reflecterend	35°	€ 232,50
L7PL1M65F	Warm wit	Reflecterend	50°	€ 232,50
L7PL1C83F	Neutraal wit	Chrome	35°	€ 232,50
L7PL1C85F	Neutraal wit	Chrome	50°	€ 232,50
L7PL1C63F	Warm wit	Chrome	35°	€ 232,50
L7PL1C65F	Warm wit	Chrome	50°	€ 232,50
L7PL1G83F	Neutraal wit	Goud	35°	€ 232,50
L7PL1G85F	Neutraal wit	Goud	50°	€ 232,50
L7PL1G63F	Warm wit	Goud	35°	€ 232,50
L7PL1G65F	Warm wit	Goud	50°	€ 232,50

Performance L

Standard Spot Fixed Vierkant

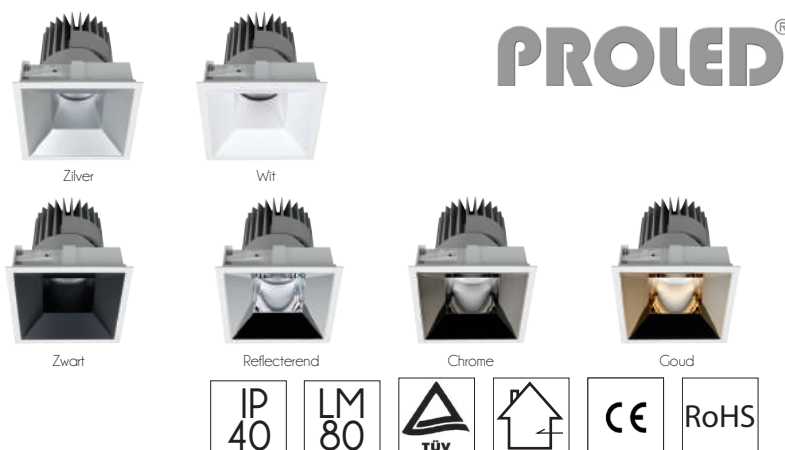

Omschrijving

Geschikt voor plafond dikte 1 - 25mm
 6 reflectoren
 UGR <19
 2 gradenbundels 35°/50°
 • Hoog afwerkings niveau

Lichteigenschappen

Kleur	Warm wit / Neutraal wit
Kleurtemperatuur (K)	3000K / 4000K
CRI index	>80
UGR	<19

Specificaties armatuur

Type verlichting	Spot
LED type	Citizen (1x COB)
Voltage	25Watt: Constante stroom 700mA / 36V 38Watt: Constante stroom 1050mA / 36V
Driver	25Watt: 700mA / 36V (Optie) 38Watt: 1050mA / 36V (Optie)
Dimbaar	Met speciale constante stroom dimmer of driver
IP waarde	IP40
Garantie	3 jaar
Wattage	25W / 38W
Kleur behuizing	Wit
Straling	35° / 50°
Gebuikers temp.	-10°C tot +45°C
Lumen	700mA Neutraal wit 2200Lm 1050mA Neutraal wit 3200Lm 700mA Warm wit 2100Lm 1050mA Warm wit 3000Lm
Aansluiting	1x Kabel 2-Pin Connector female

Accessoires

Kabel
 Stroomvoorziening

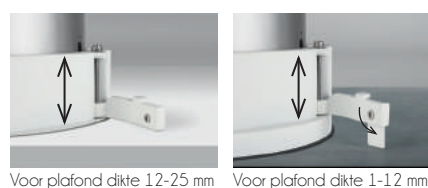
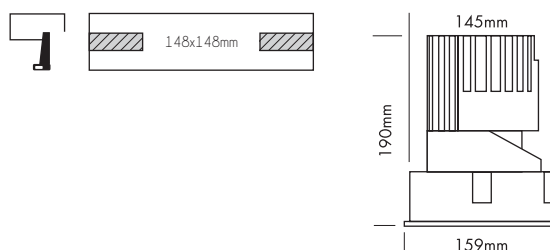

Voor plafond dikte 12-25 mm

Voor plafond dikte 1-12 mm

Performance L

Standard Spot Fixed Vierkant

PROLED®

Cat.1

Artikelnummer	Lichtkleur	Reflector	Straling	Brutoprijs
L7PL2S83F	Neutraal wit	Zilver	35°	€ 232,50
L7PL2S85F	Neutraal wit	Zilver	50°	€ 232,50
L7PL2S63F	Warm wit	Zilver	35°	€ 232,50
L7PL2S65F	Warm wit	Zilver	50°	€ 232,50
L7PL2W83F	Neutraal wit	Wit	35°	€ 232,50
L7PL2W85F	Neutraal wit	Wit	50°	€ 232,50
L7PL2W63F	Warm wit	Wit	35°	€ 232,50
L7PL2W65F	Warm wit	Wit	50°	€ 232,50
L7PL2B83F	Neutraal wit	Zwart	35°	€ 232,50
L7PL2B85F	Neutraal wit	Zwart	50°	€ 232,50
L7PL2B63F	Warm wit	Zwart	35°	€ 232,50
L7PL2B65F	Warm wit	Zwart	50°	€ 232,50
L7PL2M83F	Neutraal wit	Reflecterend	35°	€ 232,50
L7PL2M85F	Neutraal wit	Reflecterend	50°	€ 232,50
L7PL2M63F	Warm wit	Reflecterend	35°	€ 232,50
L7PL2M65F	Warm wit	Reflecterend	50°	€ 232,50
L7PL2C83F	Neutraal wit	Chrome	35°	€ 232,50
L7PL2C85F	Neutraal wit	Chrome	50°	€ 232,50
L7PL2C63F	Warm wit	Chrome	35°	€ 232,50
L7PL2C65F	Warm wit	Chrome	50°	€ 232,50
L7PL2G83F	Neutraal wit	Goud	35°	€ 232,50
L7PL2G85F	Neutraal wit	Goud	50°	€ 232,50
L7PL2G63F	Warm wit	Goud	35°	€ 232,50
L7PL2G65F	Warm wit	Goud	50°	€ 232,50

Performance L

Standard Wallwasher Rond

PROLED®

Omschrijving

Geschikt voor plafond dikte 1 - 25mm
 Asymmetrische reflector voor homogeen verlichten van wanden
 2 gradenbundels 25°/38°
 • Hoog afwerkings niveau

Lichteigenschappen

Kleur	Warm wit / Neutraal wit
Kleurtemperatuur (K)	3000K / 4000K
CRI index	>80

Specificaties armatuur

Type verlichting	Spot
LED type	Citizen (1xCOB)
Voltage	25Watt: Constante stroom 700mA / 36V 38Watt: Constante stroom 1050mA / 36V
Driver	25 Watt: 700mA / 36V (Optie) 38 Watt: 1050mA / 36V (Optie)
Dimbaar	Met speciale constante stroom dimmer of driver
IP waarde	IP40
Garantie	3 jaar
Wattage	25W / 38W
Kleur behuizing	Wit
Straling	Asymmetrisch 25° / 38°
Gebruikers temp.	-10°C tot +45°C
Lumen	700mA Neutraal wit 1350Lm 1050mA Neutraal wit 1900Lm 700mA Warm wit 1300Lm 1050mA Warm wit 1850Lm
Aansluiting	1x Kabel 2-Pin Connector female

Accessoires

Kabel
Stroomvoorziening

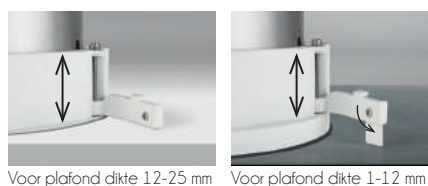
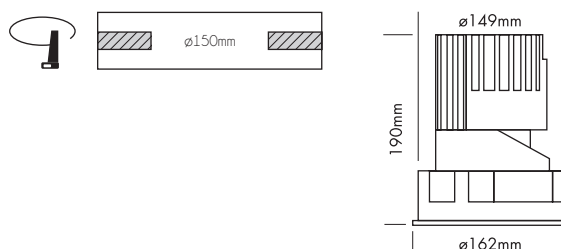
Cat.1

Artikelnummer	Lichtkleur	Reflector	Straling	Brutoprijs
L7PL3S8A	Neutraal wit	Zilver	asym. 25° / 38°	€ 259,50
L7PL3S6A	Warm wit	Zilver	asym. 25° / 38°	€ 259,50

Performance L

Standard Wallwasher Vierkant

PROLED®

Omschrijving

Geschikt voor plafond dikte 1 - 25mm
 Asymmetrische reflector voor homogeen verlichten van wanden
 2 gradenbundels 25°/38°
 ● Hoog afwerkings niveau

Lichteigenschappen

Kleur	Warm wit / Neutraal wit
Kleurtemperatuur (K)	3000K / 4000K
CRI index	>80

Specificaties armatuur

Type verlichting	Spot
LED type	Citizen (1xCOB)
Voltage	25Watt: Constante stroom 700mA / 36V 38Watt: Constante stroom 1050mA / 36V
Driver	25 Watt: 700mA / 36V (Optie) 38 Watt: 1050mA / 36V (Optie)
Dimbaar	Met speciale constante stroom dimmer of driver
IP waarde	IP40
Garantie	3 jaar
Wattage	25W / 38W
Kleur behuizing	Wit
Straling	Asymmetrisch 25° / 38°
Gebruikers temp.	-10°C tot +45°C
Lumen	700mA Neutraal wit 1350Lm 1050mA Neutraal wit 1900Lm 700mA Warm wit 1300Lm 1050mA Warm wit 1850Lm
Aansluiting	1x Kabel 2-Pin Connector female

Accessoires

Kabel
 Stroomvoorziening

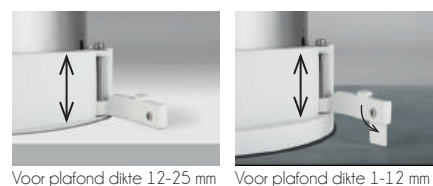
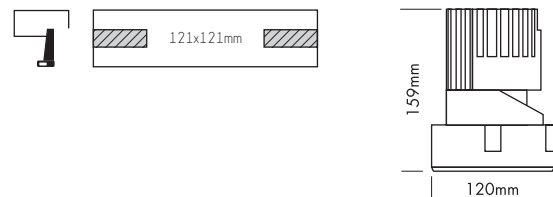

Voor plafond dikte 12-25 mm Voor plafond dikte 1-12 mm

Cat.1

Artikelnummer	Lichtkleur	Reflector	Straling	Brutoprijs
L7PL4S8A	Neutraal wit	Zilver	asym. 25° / 38°	€ 259,50
L7PL4S6A	Warm wit	Zilver	asym. 25° / 38°	€ 259,50

Performance L

Trimless Spot Rond

PROLED®

Zilver

Wit

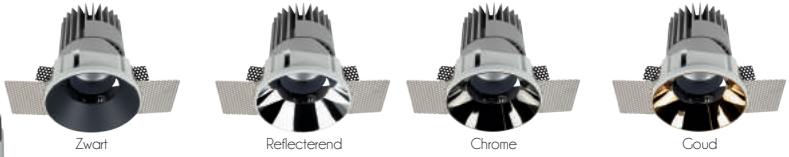

Zwart

Reflecterend

Chrome

Goud

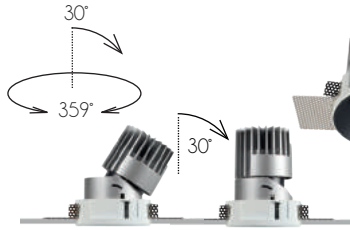

Omschrijving

Verstelbaar en geschikt voor inbouw plafonds
 6 reflectoren
 UGR <19
 3 gradenbundels 20°/35°/60°
 Anti verblinding rooster optioneel (UGR<16)
 • Hoog afwerkings niveau

Lichteigenschappen

Kleur	Warm wit / Neutraal wit
Kleurtemperatuur (K)	3000K / 4000K
CRI index	>80
UGR	<19 met anti verblindings grid <16

Specificaties armatuur

Type verlichting	Spot
LED type	Citizen (1x COB)
Voltage	25Watt: Constante stroom 700mA / 36V 38Watt: Constante stroom 1050mA / 36V
Driver	25Watt: 700mA / 36V (Optie) 38Watt: 1050mA / 36V (Optie)
Dimbaar	Met speciale constante stroom dimmer of driver
IP waarde	IP40
Garantie	3 jaar
Wattage	25W / 38W
Kleur behuizing	Wit
Straling	20° / 35° / 60°
Gebruikers temp.	-10°C tot +45°C
Lumen	Zonder Anti verblindings grid 700mA Neutraal wit 2200Lm 1050mA Neutraal wit 3200Lm 700mA Warm wit 2100Lm 1050mA Warm wit 3000Lm Met Anti verblindings grid 700mA Neutraal wit 1500Lm 1050mA Neutraal wit 2200Lm 700mA Warm wit 1450Lm 1050mA Warm wit 2100Lm
Aansluiting	1x Kabel 2-Pin Connector female

Accessoires

Kabel
Stroomvoorziening
Antiverblindings grid

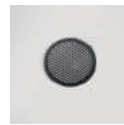
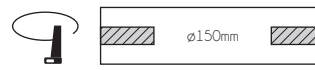

Antiverblindings grid

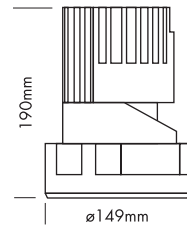

Performance L

Trimless Spot Rond

PROLED®

Cat.1

Artikelnummer	Lichtkleur	Reflector	Straling	Brutoprijs
L7PL5S82	Neutraal wit	Zilver	20°	€ 243,00
L7PL5S83	Neutraal wit	Zilver	35°	€ 243,00
L7PL5S86	Neutraal wit	Zilver	60°	€ 243,00
L7PL5S62	Warm wit	Zilver	20°	€ 243,00
L7PL5S63	Warm wit	Zilver	35°	€ 243,00
L7PL5S66	Warm wit	Zilver	60°	€ 243,00
L7PL5W82	Neutraal wit	Wit	20°	€ 243,00
L7PL5W83	Neutraal wit	Wit	35°	€ 243,00
L7PL5W86	Neutraal wit	Wit	60°	€ 243,00
L7PL5W62	Warm wit	Wit	20°	€ 243,00
L7PL5W63	Warm wit	Wit	35°	€ 243,00
L7PL5W66	Warm wit	Wit	60°	€ 243,00
L7PL5B82	Neutraal wit	Zwart	20°	€ 243,00
L7PL5B83	Neutraal wit	Zwart	35°	€ 243,00
L7PL5B86	Neutraal wit	Zwart	60°	€ 243,00
L7PL5B62	Warm wit	Zwart	20°	€ 243,00
L7PL5B63	Warm wit	Zwart	35°	€ 243,00
L7PL5B66	Warm wit	Zwart	60°	€ 243,00
L7PL5M82	Neutraal wit	Reflecterend	20°	€ 243,00
L7PL5M83	Neutraal wit	Reflecterend	35°	€ 243,00
L7PL5M86	Neutraal wit	Reflecterend	60°	€ 243,00
L7PL5M62	Warm wit	Reflecterend	20°	€ 243,00
L7PL5M63	Warm wit	Reflecterend	35°	€ 243,00
L7PL5M66	Warm wit	Reflecterend	60°	€ 243,00
L7PL5C82	Neutraal wit	Chrome	20°	€ 243,00
L7PL5C83	Neutraal wit	Chrome	35°	€ 243,00
L7PL5C86	Neutraal wit	Chrome	60°	€ 243,00
L7PL5C62	Warm wit	Chrome	20°	€ 243,00
L7PL5C63	Warm wit	Chrome	35°	€ 243,00
L7PL5C66	Warm wit	Chrome	60°	€ 243,00
L7PL5G82	Neutraal wit	Goud	20°	€ 243,00
L7PL5G83	Neutraal wit	Goud	35°	€ 243,00
L7PL5G86	Neutraal wit	Goud	60°	€ 243,00
L7PL5G62	Warm wit	Goud	20°	€ 243,00
L7PL5G63	Warm wit	Goud	35°	€ 243,00
L7PL5G66	Warm wit	Goud	60°	€ 243,00

Performance L

Trimless Spot Vierkant

PROLED®



Zilver

Wit

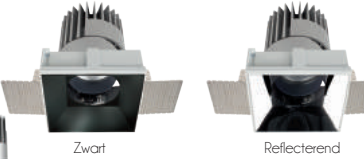

Zwart

Reflecterend



Chrome

Goud

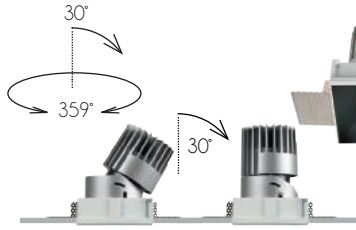

Omschrijving

Verstelbaar en geschikt voor inbouw plafonds
 6 reflectoren
 UGR <19
 3 gradenbundels 20°/35°/60°
 Anti verblinding rooster optioneel (UGR<16)
 • Hoog afwerkings niveau

Lichteigenschappen

Kleur	Warm wit / Neutraal wit
Kleurtemperatuur (K)	3000K / 4000K
CRI index	>80
UGR	<19 met anti verblindings grid <16

Specificaties armatuur

Type verlichting	Spot
LED type	Citizen (1x COB)
Voltage	25Watt: Constante stroom 700mA / 36V 38Watt: Constante stroom 1050mA / 36V
Driver	25Watt: 700mA / 36V (Optie) 38Watt: 1050mA / 36V (Optie)
Dimbaar	Met speciale constante stroom dimmer of driver
IP waarde	IP40
Garantie	3 jaar
Wattage	25W / 38W
Kleur behuizing	Wit
Straling	20° / 35° / 60°
Gebruikers temp.	-10°C tot +45°C
Lumen	Zonder Anti verblindings grid 700mA Neutraal wit 2200Lm 1050mA Neutraal wit 3200Lm 700mA Warm wit 2100Lm 1050mA Warm wit 3000Lm Met Anti verblindings grid 700mA Neutraal wit 1500Lm 1050mA Neutraal wit 2200Lm 700mA Warm wit 1450Lm 1050mA Warm wit 2100Lm
Aansluiting	1x Kabel 2-Pin Connector female

Accessoires

Kabel
Stroomvoorziening
Antiverblindings grid

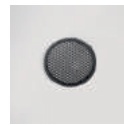

Antiverblindings grid

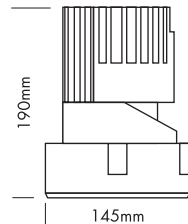

Performance L

Trimless Spot Vierkant

PROLED®

Cat.1

Artikelnummer	Lichtkleur	Reflector	Straling	Brutoprijs
L7PL6S82	Neutraal wit	Zilver	20°	€ 243,00
L7PL6S83	Neutraal wit	Zilver	35°	€ 243,00
L7PL6S86	Neutraal wit	Zilver	60°	€ 243,00
L7PL6S62	Warm wit	Zilver	20°	€ 243,00
L7PL6S63	Warm wit	Zilver	35°	€ 243,00
L7PL6S66	Warm wit	Zilver	60°	€ 243,00
L7PL6W82	Neutraal wit	Wit	20°	€ 243,00
L7PL6W83	Neutraal wit	Wit	35°	€ 243,00
L7PL6W86	Neutraal wit	Wit	60°	€ 243,00
L7PL6W62	Warm wit	Wit	20°	€ 243,00
L7PL6W63	Warm wit	Wit	35°	€ 243,00
L7PL6W66	Warm wit	Wit	60°	€ 243,00
L7PL6B82	Neutraal wit	Zwart	20°	€ 243,00
L7PL6B83	Neutraal wit	Zwart	35°	€ 243,00
L7PL6B86	Neutraal wit	Zwart	60°	€ 243,00
L7PL6B62	Warm wit	Zwart	20°	€ 243,00
L7PL6B63	Warm wit	Zwart	35°	€ 243,00
L7PL6B66	Warm wit	Zwart	60°	€ 243,00
L7PL6M82	Neutraal wit	Reflecterend	20°	€ 243,00
L7PL6M83	Neutraal wit	Reflecterend	35°	€ 243,00
L7PL6M86	Neutraal wit	Reflecterend	60°	€ 243,00
L7PL6M62	Warm wit	Reflecterend	20°	€ 243,00
L7PL6M63	Warm wit	Reflecterend	35°	€ 243,00
L7PL6M66	Warm wit	Reflecterend	60°	€ 243,00
L7PL6C82	Neutraal wit	Chrome	20°	€ 243,00
L7PL6C83	Neutraal wit	Chrome	35°	€ 243,00
L7PL6C86	Neutraal wit	Chrome	60°	€ 243,00
L7PL6C62	Warm wit	Chrome	20°	€ 243,00
L7PL6C63	Warm wit	Chrome	35°	€ 243,00
L7PL6C66	Warm wit	Chrome	60°	€ 243,00
L7PL6G82	Neutraal wit	Goud	20°	€ 243,00
L7PL6G83	Neutraal wit	Goud	35°	€ 243,00
L7PL6G86	Neutraal wit	Goud	60°	€ 243,00
L7PL6G62	Warm wit	Goud	20°	€ 243,00
L7PL6G63	Warm wit	Goud	35°	€ 243,00
L7PL6G66	Warm wit	Goud	60°	€ 243,00

Performance L

Trimless Spot Fixed Rond

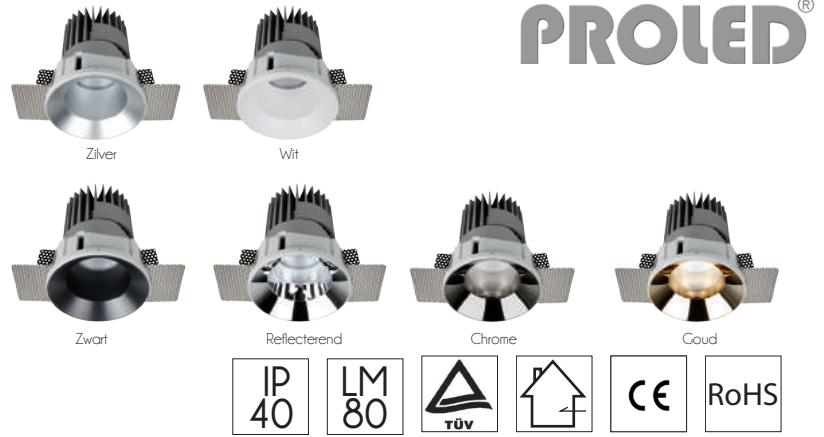

Omschrijving

Geschikt voor plafond dikte 1 - 25mm
 6 reflectoren
 UGR <19
 2 gradenbundels 35°/50°
 • Hoog afwerkings niveau

Lichteigenschappen

Kleur	Warm wit / Neutraal wit
Kleurtemperatuur (K)	3000K / 4000K
CRI index	>80
UGR	<19

Specificaties armatuur

Type verlichting	Spot
LED type	Citizen (1x COB)
Voltage	25Watt: Constante stroom 700mA / 36V 38Watt: Constante stroom 1050mA / 36V
Driver	25Watt: 700mA / 36V (Optie) 38Watt: 1050mA / 36V (Optie)
Dimbaar	Met speciale constante stroom dimmer of driver
IP waarde	IP40
Garantie	3 jaar
Wattage	25W / 38W
Kleur behuizing	Wit
Straling	35° / 50°
Gebuijkers temp.	-10°C tot +45°C
Lumen	700mA Neutraal wit 2200Lm 1050mA Neutraal wit 3200Lm 700mA Warm wit 2100Lm 1050mA Warm wit 3000Lm
Aansluiting	1x Kabel 2-Pin Connector female

Accessoires

Kabel
 Stroomvoorziening

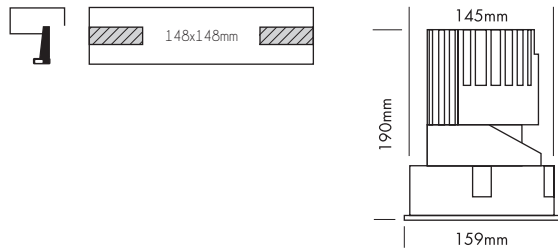

Performance L

Trimless Spot Fixed Rond

PROLED®

Cat.1

Artikelnummer	Lichtkleur	Reflector	Straling	Brutoprijs
L7PL5S83F	Neutraal wit	Zilver	35°	€ 243,00
L7PL5S85F	Neutraal wit	Zilver	50°	€ 243,00
L7PL5S63F	Warm wit	Zilver	35°	€ 243,00
L7PL5S65F	Warm wit	Zilver	50°	€ 243,00
L7PL5W83F	Neutraal wit	Wit	35°	€ 243,00
L7PL5W85F	Neutraal wit	Wit	50°	€ 243,00
L7PL5W63F	Warm wit	Wit	35°	€ 243,00
L7PL5W65F	Warm wit	Wit	50°	€ 243,00
L7PL5B83F	Neutraal wit	Zwart	35°	€ 243,00
L7PL5B85F	Neutraal wit	Zwart	50°	€ 243,00
L7PL5B63F	Warm wit	Zwart	35°	€ 243,00
L7PL5B65F	Warm wit	Zwart	50°	€ 243,00
L7PL5M83F	Neutraal wit	Reflecterend	35°	€ 243,00
L7PL5M85F	Neutraal wit	Reflecterend	50°	€ 243,00
L7PL5M63F	Warm wit	Reflecterend	35°	€ 243,00
L7PL5M65F	Warm wit	Reflecterend	50°	€ 243,00
L7PL5C83F	Neutraal wit	Chrome	35°	€ 243,00
L7PL5C85F	Neutraal wit	Chrome	50°	€ 243,00
L7PL5C63F	Warm wit	Chrome	35°	€ 243,00
L7PL5C65F	Warm wit	Chrome	50°	€ 243,00
L7PL5G83F	Neutraal wit	Goud	35°	€ 243,00
L7PL5G85F	Neutraal wit	Goud	50°	€ 243,00
L7PL5G63F	Warm wit	Goud	35°	€ 243,00
L7PL5G65F	Warm wit	Goud	50°	€ 243,00

Performance L

Trimless Spot Fixed Vierkant

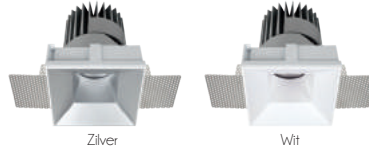
PROLED®

Zilver

Wit

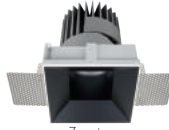

Zwart



Reflecterend



Chrome

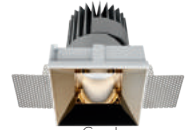

Goud



Omschrijving

Geschikt voor plafond dikte 1 - 25mm
 6 reflectoren
 UGR <19
 2 gradenbundels 35°/50°
 • Hoog afwerkings niveau

Lichteigenschappen

Kleur	Warm wit / Neutraal wit
Kleurtemperatuur (K)	3000K / 4000K
CRI index	>80
UGR	<19

Specificaties armatuur

Type verlichting	Spot
LED type	Citizen (1x COB)
Voltage	25Watt: Constante stroom 700mA / 36V 38Watt: Constante stroom 1050mA / 36V
Driver	25Watt: 700mA / 36V (Optie) 38Watt: 1050mA / 36V (Optie)
Dimbaar	Met speciale constante stroom dimmer of driver
IP waarde	IP40
Garantie	3 jaar
Wattage	25W / 38W
Kleur behuizing	Wit
Straling	35° / 50°
Gebruikers temp.	-10°C tot +45°C
Lumen	700mA Neutraal wit 2200Lm 1050mA Neutraal wit 3200Lm 700mA Warm wit 2100Lm 1050mA Warm wit 3000Lm
Aansluiting	1x Kabel 2-Pin Connector female

Accessoires

Kabel
 Stroomvoorziening

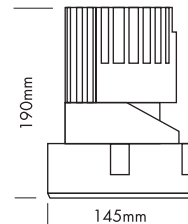
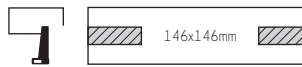

Performance L

Trimless Spot Fixed Vierkant

PROLED®

Cat.1

Artikelnummer	Lichtkleur	Reflector	Straling	Brutoprijs
L7PL6S83F	Neutraal wit	Zilver	35°	€ 243,00
L7PL6S85F	Neutraal wit	Zilver	50°	€ 243,00
L7PL6S63F	Warm wit	Zilver	35°	€ 243,00
L7PL6S65F	Warm wit	Zilver	50°	€ 243,00
L7PL6W83F	Neutraal wit	Wit	35°	€ 243,00
L7PL6W85F	Neutraal wit	Wit	50°	€ 243,00
L7PL6W63F	Warm wit	Wit	35°	€ 243,00
L7PL6W65F	Warm wit	Wit	50°	€ 243,00
L7PL6B83F	Neutraal wit	Zwart	35°	€ 243,00
L7PL6B85F	Neutraal wit	Zwart	50°	€ 243,00
L7PL6B63F	Warm wit	Zwart	35°	€ 243,00
L7PL6B65F	Warm wit	Zwart	50°	€ 243,00
L7PL6M83F	Neutraal wit	Reflecterend	35°	€ 243,00
L7PL6M85F	Neutraal wit	Reflecterend	50°	€ 243,00
L7PL6M63F	Warm wit	Reflecterend	35°	€ 243,00
L7PL6M65F	Warm wit	Reflecterend	50°	€ 243,00
L7PL6C83F	Neutraal wit	Chrome	35°	€ 243,00
L7PL6C85F	Neutraal wit	Chrome	50°	€ 243,00
L7PL6C63F	Warm wit	Chrome	35°	€ 243,00
L7PL6C65F	Warm wit	Chrome	50°	€ 243,00
L7PL6G83F	Neutraal wit	Goud	35°	€ 243,00
L7PL6G85F	Neutraal wit	Goud	50°	€ 243,00
L7PL6G63F	Warm wit	Goud	35°	€ 243,00
L7PL6G65F	Warm wit	Goud	50°	€ 243,00

Performance L

Trimless Wallwasher Rond

PROLED®

Omschrijving

Verstelbaar en geschikt voor inbouw plafonds
 2 gradenbundels asymmetrisch 25°/38°
 Asymmetrische reflector voor homogeen verlichten van wanden

- Hoog afwerkings niveau

Lichteigenschappen

Kleur	Warm wit / Neutraal wit
Kleurtemperatuur (K)	3000K / 4000K
CRI index	>80

Specificaties armatuur

Type verlichting	Spot
LED type	Citizen (1xCOB)
Voltage	25Watt: Constante stroom 700mA / 36V 38Watt: Constante stroom 1050mA / 36V
Driver	25 Watt: 700mA / 36V (Optie) 38 Watt: 1050mA / 36V (Optie)
Dimbaar	Met speciale constante stroom dimmer of driver
IP waarde	IP40
Garantie	3 jaar
Wattage	25W / 38W
Kleur behuizing	Wit
Straling	Asymmetrisch 25° / 38°
Gebuikers temp.	-10°C tot +45°C
Lumen	700mA Neutraal wit 1350Lm 1050mA Neutraal wit 1900Lm 700mA Warm wit 1300Lm 1050mA Warm wit 1850Lm
Aansluiting	1x Kabel 2-Pin Connector female

Accessoires

Kabel
Stroomvoorziening

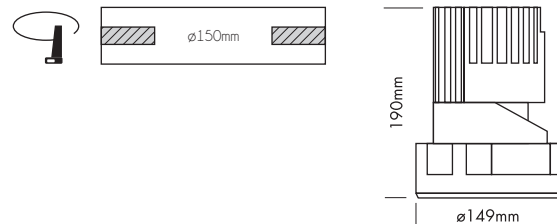
Cat.1

Artikelnummer	Lichtkleur	Reflector	Straling	Brutoprijs
L7PL7S8A	Neutraal wit	Zilver	asym. 25° / 38°	€ 270,00
L7PL7S6A	Warm wit	Zilver	asym. 25° / 38°	€ 270,00

Performance L

Trimless Wallwasher Vierkant

PROLED®

Omschrijving

Verstelbaar en geschikt voor inbouw plafonds
 2 gradenbundels asymmetrisch 25°/38°
 Asymmetrische reflector voor homogeen verlichten van wanden
 ● Hoog afwerkings niveau

Lichteigenschappen

Kleur	Warm wit / Neutraal wit
Kleurtemperatuur (K)	3000K / 4000K
CRI index	>80

Specificaties armatuur

Type verlichting	Spot
LED type	Citizen (1xCOB)
Voltage	25Watt: Constante stroom 700mA / 36V 38Watt: Constante stroom 1050mA / 36V
Driver	25 Watt: 700mA / 36V (Optie) 38 Watt: 1050mA / 36V (Optie)
Dimbaar	Met speciale constante stroom dimmer of driver
IP waarde	IP40
Garantie	3 jaar
Wattage	25W / 38W
Kleur behuizing	Wit
Straling	Asymmetrisch 25° / 38°
Gebruikers temp.	-10°C tot +45°C
Lumen	700mA Neutraal wit 1350Lm 1050mA Neutraal wit 1900Lm 700mA Warm wit 1300Lm 1050mA Warm wit 1850Lm
Aansluiting	1x Kabel 2-Pin Connector female

Accessoires

Kabel
 Stroomvoorziening

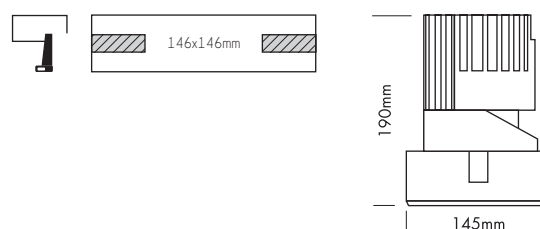
Cat.1

Artikelnummer	Lichtkleur	Reflector	Straling	Brutoprijs
L7PL8S8A	Neutraal wit	Zilver	asym. 25° / 38°	€ 270,00
L7PL8S6A	Warm wit	Zilver	asym. 25° / 38°	€ 270,00

Fox Panel

LED Paneel



Omschrijving

Het Fox panel is een LED paneel met 100 Lumen per Watt. Voorzien van witte rand en plug&play geleverd met eurostekker en snoer van 1,5 meter. De afscherming is van opaal kunststof.

- Zeer competitief
- CRI >80
- Plug & Play

Specificaties armatuur

Type verlichting	LED Paneel
Lichtbron	Intern
type LED	Epistar LED SMD
Wattage	36W
Voltage	100-240V AC
Levensduur	>40.000 uur
Driver	Inclusief AGT
Powerfactor	>0,95
IP waarde	IP20
Garantie	2 jaar
Behuizing	Aluminium
Kleur behuizing	Wit gelakt RAL9016
Plug & Play	Ja, eurostekker en snoer 1,5 meter
Straling	120°

Lichteigenschappen

Kleur	Warm wit / Neutraal wit
Kleurtemperatuur (K)	3000K / 4000K
Efficiëntie	>100 Lumen per Watt
CRI index	>80
MacAdams steps	<6
De UGR	<22
Lumenbehoud (25°)	L70 B20 > 36.000 uur

Afmeting nr.	A (mm)	B (mm)	C (mm)
1	595	595	11
2	1195	295	11
3	622	622	11

Aansluitschema

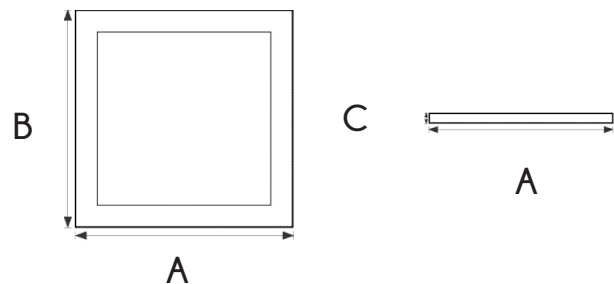
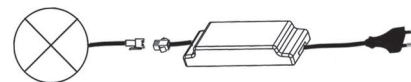

Fox Panel

LED Paneel

Cat.1

Artikelnummer	Omschrijving	Lumen	Wattage	Kleur	Afmeting nr.	Brutoprijs
DM901145	Fox Led paneel 36W 60x60	3600Lm	36W	3000K	1	€ 43,00
DM901146	Fox Led paneel 36W 60x60	3600Lm	36W	4000K	1	€ 43,00
DM901148	Fox Led paneel 36W 30x120	3600Lm	36W	3000K	2	€ 49,75
DM901149	Fox Led paneel 36W 30x120	3600Lm	36W	4000K	2	€ 49,75

Verpakkings eenheid 60x60 is 8 stuks

Verpakkings eenheid 120x30 is 6 stuks

Meerprijs voor enkelstuks verpakking € 7,50

Opties:

Cat.1

Artikelnummer	Omschrijving	Kleur	Brutoprijs
DM720960-NT	Opbouwrand 60x60cm	Wit	€ 33,75
DM720961-NT	Opbouwrand 30x120cm	Wit	€ 40,00
DM900067	DALI Dimbaar		€ 62,50
DM900068	1-10V Dimbaar		€ 62,50
DM900069	TRIAC Dimbaar		€ 37,50
EMG40M	Noodfunctie 3 uren max 40W secundair 350mA Incl. montage		€ 162,50
ASS	Assemblage van andere drivers, snoeren of noodmodule, in overleg		
DM900275	Adapter frame van 60x60 naar 62x62cm. RAL 9016		€ 10,00
DM900276	Inbouwen van 30x120 / 60x60 (Set)		€ 12,50

Manto2

LED Paneel



Omschrijving

De Manto2 LED panelen zijn de perfecte vervanger voor een 4x18W (TL-D) of 4x14W (T5), of te gebruiken in nieuwe situaties. Met maar liefst ruim 104 Lumen per Watt eindresultaat, aldus Dekra LM79-08 meting, voldoet dit paneel aan de voorwaarden voor EIA. Door de slimme LED-techniek heeft hij standaard 36W opgenomen vermogen, maar wenst u ruim 4200 Lumen, dan is er een losse driver beschikbaar welke dit paneel tot 40W brengt. De Manto2 is voorzien van "Spacetect" technologie wat zorgt voor een egaal lichtbeeld. Als optie kan er ook voor een 120 Lm/W versie gekozen worden.

Specificaties armatuur

Type verlichting	LED Paneel
Lichtbron	Intern
type LED	Epistar LED SMD
Wattage	36W
Voltage	100-240V AC
Levensduur	>50.000 uur
Driver	Inclusief AGT FlashFree
Powerfactor	>0,95
IP waarde	IP40
Garantie	3 jaar, 5 jaar bij projectregistratie*
Behuizing	Aluminium
Kleur behuizing	Wit gelakt RAL9016
Plug & Play	Ja, eurostekker en snoer 1,5 meter
Straling	120°

Afmeting nr.	A (mm)	B (mm)	C (mm)
1	595	595	11
2	1195	295	11
3	622	622	11



Lichteigenschappen

Kleur	Warm wit / Neutraal wit / Daglicht
Kleurtemperatuur (K)	3000K / 4000K / 6000K
Efficiëntie	>104 Lumen per Watt
CRI index	>80
MacAdams steps	<4
De UGR	<22 / <19
Lumenbehoud (25°)	L80 B10 > 36.000 uur



Aansluitschema

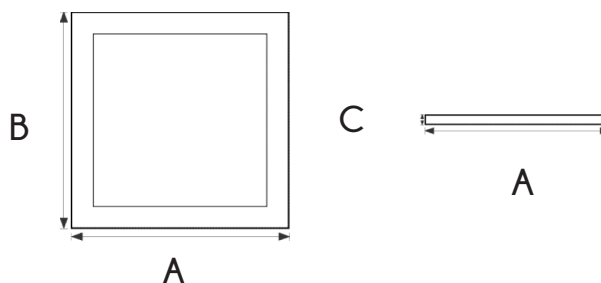
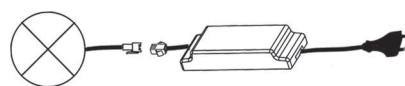

Manto2

LED Paneel

Cat.1

Artikelnummer	Omschrijving	Lumen	Wattage	Kleur	Afmeting nr.	Brutoprijs
DM740777-NT	Manto2 LED paneel 60x60	3750Lm	36W	3000K	1	€ 61,25
DM720969-NT	Manto2 LED paneel 60x60	3800Lm	36W	4000K	1	€ 61,25
DM900192-NT	Manto2 LED paneel 60x60	3820Lm	36W	6000K	1	€ 61,25
DM740778-NT	Manto2 LED paneel 120x30	3750Lm	36W	3000K	2	€ 68,75
DM740779-NT	Manto2 LED paneel 120x30	3800Lm	36W	4000K	2	€ 68,75
DM900220-NT	Manto2 LED paneel 120x30	3820Lm	36W	6000K	2	€ 68,75
DM901211-D	Manto2 LED paneel 62x62	3800Lm	36W	3000K	3	€ 70,00
DM901212-D	Manto2 LED paneel 62x62	3800Lm	36W	4000K	3	€ 70,00
DM901213-D	Manto2 LED paneel 62x62	3800Lm	36W	6000K	3	€ 70,00

Opties:

Cat.1

Artikelnummer	Omschrijving	Kleur	Brutoprijs
DM720960-NT	Opbouwrand 60x60cm	Wit	€ 33,75
DM720961-NT	Opbouwrand 30x120cm	Wit	€ 40,00
DM900221	Pendelset voor 60x60	Aluminium	€ 10,50
DM900222	Pendelset voor 30x120	Aluminium	€ 15,50
DM900067	DALI Dimbaar		€ 62,50
DM900068	1-10V Dimbaar		€ 62,50
DM900069	TRIAC Dimbaar		€ 37,50
DM900231	Driver 40W >4200 Lumen		€ 12,50
EMG40M	Noodfunctie 3 uren max 40W secundair 350mA Incl. montage		€ 162,50
ASS	Assemblage van andere drivers, snoeren of noodmodule, in overleg		
-U19	UGR <19		€ 10,00
DM900275	Adapter frame voor Manto2 van 60x60 naar 62x62cm. RAL 9016		€ 10,00
DM900276	Inbouwweren voor Manto2 30x120 / 60x60 (Set)		€ 12,50

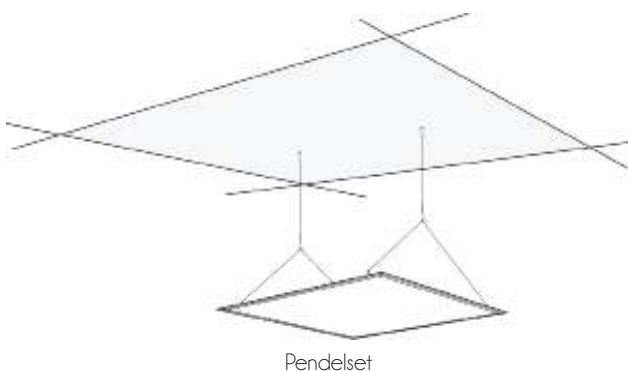

Manto2 CCT

LED Paneel

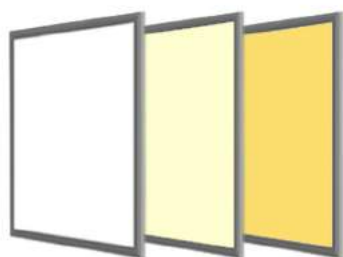

Omschrijving

Deze Manto2 LED panelen hebben een instelbare kleurtemperatuur (u kunt variëren tussen 3000K en 6000K). Het betreft een 2-kanals versie, waarvoor de benodigde aansluitingen en controllers kunnen worden gebruikt. Het armatuur wordt geleverd inclusief driver. Het paneel zelf is 24VDC. Neemt u contact met ons op voor de uitwerking van de benodigde besturingen.

Lichteigenschappen

Kleur	CCT
Kleurtemperatuur (K)	3000-6000K
Lumenbehoud (25°)	L80 B10 >36.000 uur
Efficiëntie	>75 Lumen per Watt
CRI index	>80
Powerfactor	>0,90
UGR	<22 (Optie <19)

Specificaties armatuur

Type verlichting	LED CCT Paneel
Lichtbron	LED
Type LED	SMD
Voltage	220-240V AC
Levensduur	>50.000 uur
Driver	Lifud
Afdekking	Opaal kunststof
IP waarde	IP20
Garantie	3 jaar
Behuizing	Aluminium
Kleur behuizing	Wit
Plug & Play	In overleg mogelijk
Straling	120°

Opties

Dimbaar 1-10V
Dimbaar DALI
Pendel- / Inbouwopties
UGR <19

Cat.1

Artikelnummer	Omschrijving	Maatvoering mm	Wattage	Lumen	Brutoprijs
DM900081-NT	Manto2 30x30 CCT 3000-6000K	296x296x11	12W	1100Lm	€ 109,50
DM900082-NT	Manto2 60x60 CCT 3000-6000K	596x596x11	40W	3800Lm	€ 179,50
DM900083-NT	Manto2 120x30 CCT 3000-6000K	1196x296x11	40W	3800Lm	€ 184,50
DM901199-NT	Manto2 62x62 CCT 3000-6000K	622x622x11	40W	3800Lm	€ 184,50
DM901177	Remote Controller CCT				€ 32,50

Cat.1

Opties	Code	Brutoprijs
Dimbaar 1-10V	(-AD)	€ 62,50
Dimbaar DALI	(-DD)	€ 62,50
Pendel-/ Inbouwopties	(-SUS)	€ 12,50
UGR <19	(-U19)	€ 0,00

Manto2 RGB

LED Paneel

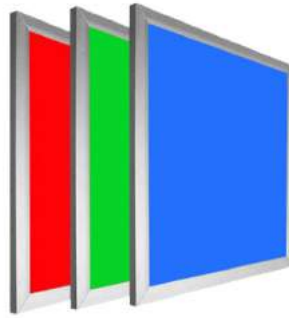

Omschrijving

De RGB-Manto2 maakt de familie van de Manto2 compleet. Het betreft een 3-kanaals versie, met RGB (Rood, Groen, Blauw) waarvoor de benodigde aansluitingen en controllers kunnen worden gebruikt. Het armatuur wordt geleverd inclusief driver. Het paneel zelf is 24VDC. Neemt u contact op voor de uitwerking van de besturing. Er zijn vele mogelijkheden.

Lichteigenschappen

Kleur	RGB
Lumen	Divers, zie artikelomschrijving
Lumenbehoud (25°)	L80 B10 >36.000 uur
Efficiëntie	>55 Lumen per Watt
Powerfactor	>0,90
MacAdam steps	<5
UGR	<22

Specificaties armatuur

Type verlichting	Inleg armatuur
Lichtbron	LED
Type LED	RGB SMD
Voltage	24VDC
Levensduur	>50.000 uur
Driver	Lifud
Afdekking	Opaal kunststof
IP waarde	IP20
Garantie	5 jaar
Behuizing	Aluminium
Kleur behuizing	Wit
Plug & Play	In overleg mogelijk
Straling	120°

Opties

Pendel- / Inbouwopties

Cat.1

Artikelnummer	Omschrijving	Maatvoering mm	Wattage	Lumen	Brutoprijs
DM900078-NT	Manto2 30x30 RGB	295x295	15W	1125Lm	€ 109,50
DM900079-NT	Manto2 60x60 RGB	595x595	33W	2475Lm	€ 179,50
DM900080-NT	Manto2 120x30 RGB	1195x1195	33W	2475Lm	€ 184,50
DM901200-NT	Manto2 62x62 RGB	622x622x11	33W	2475Lm	€ 184,50
DM901201	Remote Controller RGB				€ 32,50

Cat.1

Opties	Code	Brutoprijs
Pendel- / Inbouwopties	(-SUS)	€ 12,50

Clean-Lux

LED Paneel



Omschrijving

De Clean-Lux is een hygiënisch, eenvoudig te reinigen en stofdicht IP65 armatuur dat geschikt is voor gebruik in schone ruimtes. Dit armatuur verzekert optimaal gebruik van operatiekamers en hygiënische ruimten, vanwege de minimale onderhoudskosten en lange levensduur. Met de nieuwste LED-technologie aan boord kan het armatuur geschikt zijn voor Cleanrooms. Ook is het Clean-Lux armatuur voorzien van "Spacetect" technologie, dat voor een zeer homogeen lichtbeeld zorgt in de opalen plaat. Als optie kan er ook gekozen worden voor een microprisma waarbij een UGR <1.9 gegarandeerd is.

- Brandwerende diffuser plaat
- IP65

Specificaties armatuur

Type verlichting	LED Paneel Cleanroom
LED type	2835 SMD LG
Wattage	36W
Voltage	200-240V AC
Levensduur	>100.000 uur
Driver	ACT flash-free
IP waarde	IP65
Garantie	5 jaar
Behuizing	Aluminium
Kleur behuizing	Wit RAL 9016 Anti-statisch
Plug & Play	Ja, eurostekker en snoer

Lichteigenschappen

Kleur	Warm wit / Neutraal wit / Daglicht
Kleurtemperatuur (K)	3000K / 4000K / 6000K
Efficiëntie	110 / 120 Lumen per Watt
CRI index	>80
Powerfactor	>0,95
Lumenbehoud (25°)	L80 B10 > 36.000 uur
UGR	<19 / <22

Opties

Dimbaar 1-10V
Dimbaar DALI
Dimbaar Triac
Noodvoorziening

Cat.1

Artikelnummer	Omschrijving	Lumen	Wattage	Brutoprijs
DM900146-830	Clean-Lux Led panel 36W 60x60 IP65 110Lm/W 3000K	3960Lm	36W	€ 199,00
DM900146-840	Clean-Lux Led panel 36W 60x60 IP65 110Lm/W 4000K	4320Lm	36W	€ 199,00
DM900146-860	Clean-Lux Led panel 36W 60x60 IP65 110Lm/W 6000K	4320Lm	36W	€ 199,00
DM901178-830	Clean-Lux Led panel 36W 120x30 IP65 110Lm/W 3000K	3960Lm	36W	€ 199,00
DM901178-840	Clean-Lux Led panel 36W 120x30 IP65 110Lm/W 4000K	4320Lm	36W	€ 199,00
DM901178-860	Clean-Lux Led panel 36W 120x30 IP65 110Lm/W 6000K	4320Lm	36W	€ 199,00

Cat.1

Opties	Code	Brutoprijs
Dimbaar 1-10V	(-AD)	€ 62,50
Dimbaar DALI	(-DD)	€ 62,50
Dimbaar Triac	(-TD)	€ 37,50
Noodmodule 3 uren	(-EMG40M) Noodfunctie 3 uren max 40W secundair 350mA Incl. montage	€ 162,50
UGR<19	(-U19)	€ 10,00

Medi-Art

LED Paneel



Omschrijving

Het Medi-Art LED paneel heeft met zijn octagram microprisma een lage verblindingswaarde. Tevens beschikt het Medi-Art paneel over uitzonderlijk hoge kleurweergave CRI97.

Tevens is het armatuur IP65 gemonteerd in het plafond wat hem uitermate geschikt maakt voor de medische sector. Echter ook breed toepasbaar in drukkerijen, of daar waar kleurweergave belangrijk is.

- CRI >97 met >100 Lumen per Watt
- IP65 (gemonteerd)
- Bijzonder microprisma
- Brandwerende diffuser plaat

Specificaties armatuur

Type verlichting	LED Paneel
Lichtbron	Intern
type LED	SMD 2835
Wattage	38W
Voltage	100-240V AC
Levensduur	>50.000 uur
Driver	Tridonic Flash Free
Powerfactor	>0,95
IP waarde	IP65
Garantie	5 jaar
Behuizing	Aluminium
Kleur behuizing	Wit anti-statisch RAL9003
Plug & Play	Ja, eurostekker en snoer 1,5 meter
Straling	90°

Aansluitschema

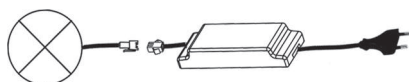

Lichteigenschappen

Kleur	Daglicht
Kleurtemperatuur (K)	5500K
Efficiëntie	>100 Lumen per Watt
CRI index	>97
MacAdams steps	<4
Powerfactor	>0,95
De UGR	<19
Lumenbehoud (25°)	L80 B10 > 36.000 uur

Opties

Dimbaar 1-10V
Dimbaar DALI
Pendel/opbouwopties
Noodvoorziening
4400Lm Versie

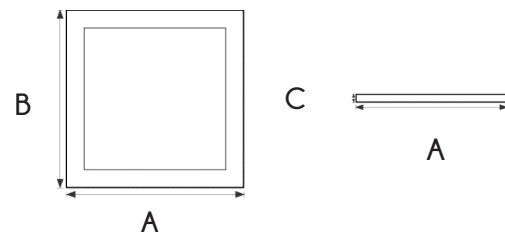

Afmeting nr.	A (mm)	B (mm)	C (mm)
1	595	595	11
2	620	620	11

Cat.1

Artikelnummer	Omschrijving	Lumen	Wattage	Kleur	Afmeting nr.	Brutoprijs
DM901172	Medi-Art LED 60x60	3800Lm	38W	5500K	1	€ 189,00
DM901207	Medi-Art LED 62x62	3800Lm	38W	5500K	2	€ 207,50
DM901206	Driver 44W 4400Lm					€ 19,50

Cat.1

Opties	Code	Brutoprijs
Dimbaar1-10V	(-AD)	€ 62,50
Dimbaar DALI	(-DD)	€ 62,50
Pendel/opbouw	(-SUS-)	€ 10,50
Noodmodule 3 uren	(-EMG40M) Noodfunctie 3 uren max 40W secundair 350mA Incl. montage	€ 162,50

Uranus

Indirect LED Paneel



Omschrijving

De Uranus indirecte LED panelen voor modulemaat 600 hebben een zeer luxe uitstraling. Door het gebruik van terugliggende LED's van Osram wordt het licht mooi verdeeld via de reflector als indirecte verlichtingstechniek. Hierbij komt de eigenschap van een UGR <19, waardoor dit uitermate geschikt is om voor te schrijven in bestekken. Optioneel is het mogelijk om het armatuur te voorzien van een dimbare driver of een noodunit.

Specificaties armatuur

Type verlichting	LED Paneel
Lichtbron	Intern
Type LED	Osram SMD LED
Wattage	40W
Voltage	220-240V AC
Levensduur	>50.000 uur
IP waarde	IP20
Garantie	5 jaar
Kleur behuizing	Wit, RAL 9016
Reflector	Indirect 140°
Plug & Play	In overleg mogelijk

Lichteigenschappen

Kleur	Warm wit / Neutraal wit
Kleurtemperatuur (K)	3000K / 4000K
Lumenbehoud (25°)	L80 B10 >36.000 uur
Efficiëntie	>90 Lumen per Watt
CRI index	>85
Powerfactor	>0,98
MacAdam steps	<4
UGR	<19

Opties

Code

Dimbaar 1-10V	(-AD)
Dimbaar DALI	(-DD)
Noodvoorziening	(-EMG)

Afmeting nr.	A (mm)	B (mm)	C (mm)
1	595	595	100
2	295	1195	100

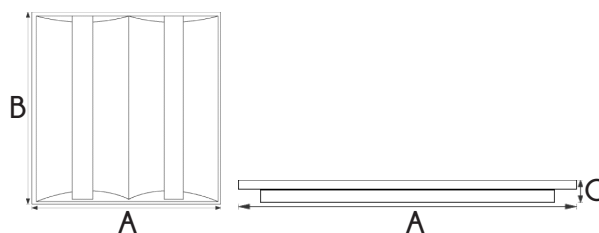

Artikelnummer	Omschrijving	Lumen	Wattage	Afmeting nr.	Brutoprijs
DM712724	Uranus Indirect LED paneel 60x60	3600Lm	40W	1	€ 250,00
DM712725	Uranus Indirect LED paneel 60x60	3600Lm	40W	1	€ 250,00
DM712726	Uranus Indirect LED paneel 120x30	3600Lm	40W	2	€ 250,00
DM712727	Uranus Indirect LED paneel 120x30	3600Lm	40W	2	€ 250,00

Opties	Code	Brutoprijs
Dimbaar 1-10V	(-AD)	€ 62,50
Dimbaar DALI	(-DD)	€ 162,50
Noodvoorziening	(-EMG) In overleg mogelijk	

Primaire aansluiting zie blad optielijst blz. 328

GRID LED

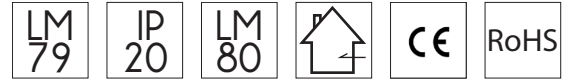
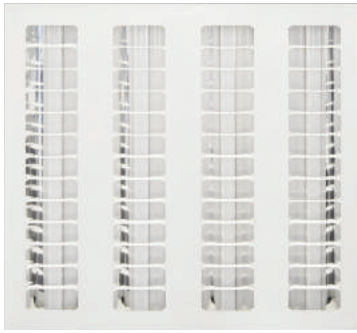

Omschrijving

De GRID LED heeft een UGR<19 en is daarmee uitermate geschikt voor kantooromgevingen. Het heeft een traditionele uitstraling met reflector / louvre. Standaard wordt dit armatuur voorzien van een mat aluminium reflector. Als optie is er ook keus uit een hoogglans reflector. Door de hoog liggende, door opaal kunststof afgeschermd, high power leds is het armatuur 1-op-1 uit te wisselen met een T5 4x14 of 2x28 Watt armatuur.

Lichteigenschaften

Kleur	Warm wit / Neutraal wit
Kleurtemperatuur (K)	3000 / 4000K
CRI index	>80
Powerfactor	>0,95
MacAdam steps	<4

Specificaties armatuur

Type verlichting	LED inleg armatuur
Lichtbron	Intern
Type LED	Epistar
Voltage	230V AC
Driver	Philips
Levensduur	> 50.000 uur
Afdekking	Mat aluminium reflector
IP waarde	IP20
Garantie	3 jaar
Behuizing	Aluminium
Kleur behuizing	Wit gelakt
Primaire aansluiting	Geen
Straling	75°

Opties

Dimbaar 1-10V
Dimbaar DALI
Noodfunctie
DMF

Cat.1

Artikelnummer	Omschrijving	Lumen	Wattage	Brutoprijs
DM1900188	GRID LED 595x595 3000K	3680Lm	Max 38W	€137,50
DM1900189	GRID LED 595x595 4000K	3720Lm	Max 38W	€137,50
DM1900190	GRID LED 295x1195 3000K	3680Lm	Max 38W	€137,50
DM1900191	GRID LED 295x1195 4000K	3720Lm	Max 38W	€137,50

Cat.1

Opties	Code	Brutoprijs
Dimbaar 1-10V	(-AD)	€62,50
Dimbaar DALI	(-DD)	€62,50
Noodmodule 3 uren	(-EMG40M) Noodfunctie 3 uren max 40W secundair 350mA Incl. montage	€ 162,50
DMF	(-DMF) zie productblad DMF	

Voorbeeld opbouw bestelcode:

DM1900188-DD

121

SKY LED

High Bay / Low Bay / Sport



Omschrijving

De SKY LED is een prachtige krachtpatser. Door zijn slimme ontwerp, gebruik van Samsung S3 LED en IP65 vocht- en stofdichtheid een ideaal armatuur voor industrie. Door de bredere achterplaat die voorzien is van montagegaten kan dit armatuur makkelijk gependeld worden. De sport versie is voorzien van een volstrekt bal bestendig rooster.

Specificaties armatuur

Type verlichting	High Bay / Low Bay / Sport
Lichtbron	LED
Type LED	Samsung LED SMD
Wattage	83W / 166W
Voltage	220-240V AC
Levensduur	50.000 uur
Driver	Helvar/Osram
Afdekking	Helder kunststof
IP waarde	IP65
Garantie	3 jaar, bij projectregistratie 5 jaar*
Behuizing	Aluminium
Kleur behuizing	Wit
Straling	90°

Lichteigenschappen

Kleur	Neutraal wit
Kleurtemperatuur (K)	4000K
Lumenbehoud (55°)	L80 B10 >36.000 uur
Efficiëntie	>125 Lumen per Watt (114 bij sport)
CRI index	>80
Powerfactor	>0,90
MacAdam steps	<4

Opties

Dimbaar 1-10V	
Dimbaar DALI	
Noodvoorziening	
6000K	
Reflector Narrow Beam 60°	Zie pagina 118

Cat.1

Artikelnummer	Omschrijving	Wattage	Lumen	Afmeting (mm)	Brutoprijs
DM1020852	Sky A LED 2x5200 4000K	83W	10399Lm	1400x236x60	€ 364,42
DM1020724	Sky A LED 4x5200 4000K	166W	20798Lm	1400x350x60	€ 507,03
DM1020865	Sky A LED 2x5200 4000K Sport	83W	9543Lm	1400x236x68	€ 450,77
DM1020725	Sky A LED 4x5200 4000K Sport	166W	19085Lm	1400x350x68	€ 599,10

Cat.1

Opties	Code	Brutoprijs
Dimbaar 1-10V	(-AD)	€ 62,50
Dimbaar DALI	(-DD)	€ 62,50
Noodvoorziening	(-EMG) In overleg mogelijk	Op aanvraag
Reflector	(-60°) (Narrow beam)	€ 0,00

Sky voor LED Tubes

Sporthalarmatuur



Omschrijving

Dit sporthalarmatuur is bestemd voor LED buizen. Het armatuur is voorzien van 3* keer een 5-voudig DMF snelkoppelsysteem. Hiermee is het mogelijk de buizen in verschillende standen te kunnen laten branden. (1 buis, 2 buizen of 3 buizen brandend).

Er is ook een mogelijkheid van bevestiging van binnenuit, dus zonder de fiens zoals nu op de foto afgebeeld. Al dan niet met doorvoerbedrading.

Ideaal te combineren met de SOLTube LED buis.

* 2 zijanten + bovenkant

Opties

Noodvoorziening 1-uurs	Zie optieblad pagina
Primaire aansluiting	Zie optieblad pagina

Specificaties armatuur

Afdekking	Polycarbonaat afscherming
IP waarde	IP40
Garantie	3jaar, 5 jaar bij projectregistratie*
Kleur behuizing	Staal Wit (RAL 9003)

Afmeting nr.	A (mm)	B (mm)	C (mm)
1	1660	95	290

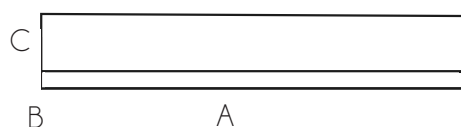

Cat.1

Artikelnummer	Omschrijving	Vergelijkbaar	Afmeting nr.	Brutoprijs
DM900232	Sky voor LED Tube 358 3WIE B12-01	3x58W	1	€ 312,50

Barber

A-symmetrische wandstraler LED

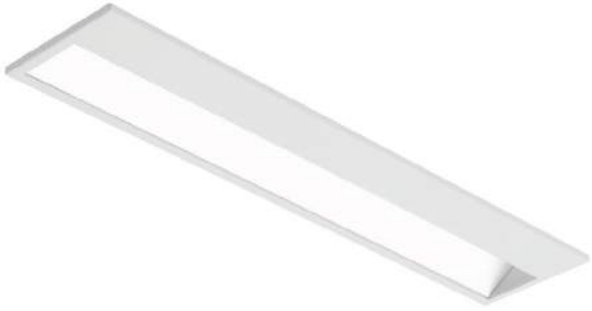

Omschrijving

De Barber is de vervanger voor uw A-symmetrische wandstralers. De Barber R is een inbouw versie. De Barber S een opbouw versie. De armaturen kunnen achter elkaar gelegd worden voor een lijn. Veelal bekend onder de naam ASM of ASY. Voorzien van een GST18/3 chassisdeel.

Lichteigenschappen

Kleur	Neutraal wit
Kleurtemperatuur (K)	4000K
Efficiëntie	>94 Lumen per Watt
Lumenbehoud (55°)	L80 B10 >36.000 uur
CRI index	>80
Powerfactor	>0,98
MacAdam steps	<4

Specificaties armatuur

Type LED	Samsung led SMD
Voltage	200-240V AC
Levensduur	>50.000 uur
Driver	Helvar / Osram
Afdekking	Opaal, intern
IP waarde	IP40
Reflector	Aluminium
Garantie	3jaar, 5 jaar bij projectregistratie*
Kleur behuizing	Wit gepoedercoat staal RAL9003

Opties

Dimbaar 1-10V
Dimbaar DALI
Dimbaar Triac
3000K

Cat.1

Artikelnummer	Omschrijving	Vergelijkbaar	Afmetingen	Wattage	Brutoprijs
DM900992	Barber R LED 1x1600 D492 OP LT80	1x15W TL-D	595x185x60	15W	€ 107,81
DM900993	Barber R LED 1x2200 D492 OP LT80	1x36W TL-D	595x185x60	21W	€ 111,56
DM900994	Barber R LED 1x3300 D492 OP LT80	1x38W TL-D	1195x185x60	30W	€ 187,68
DM900995	Barber R LED 1x4600 D492 OP LT80	2x36W TL-D	1195x185x60	41W	€ 195,18

Cat.1

Artikelnummer	Omschrijving	Vergelijkbaar	Afmetingen	Wattage	Brutoprijs
DM900996	Barber S LED 1x1600 D492 OP LT80	1x15W TL-D	595x185x60	15W	€ 120,56
DM900997	Barber S LED 1x2200 D492 OP LT80	1x36W TL-D	595x185x60	21W	€ 124,31
DM900998	Barber S LED 1x3300 D492 OP LT80	1x38W TL-D	1195x185x60	30W	€ 213,56
DM900999	Barber S LED 1x4600 D492 OP LT80	2x36W TL-D	1195x185x60	41W	€ 221,06

Cat.1

Opties	Code	Brutoprijs
Dimbaar 1-10V	(-AD)	€ 62,50
Dimbaar Dali	(-DD)	€ 62,50
Dimbaar Triac	(-TD)	€ 37,50
3000K	(-830)	€ 0,00

Voorbeeld opbouw bestelcode in 3000K:
DM900992-830

Bedrukte panelen

LED Paneel



Omschrijving

Met de bedrukte panelen van DMLUX kunt u sfeer brengen in een zakelijke omgeving. Wij hebben diverse stock foto's maar ook kan een eigen foto worden aangeleverd mits de resolutie van voldoende kwaliteit is. Door het gebruik van de Manto2 met 6000K ontstaat een heldere weergave. De levertijd is 1 tot 2 weken.

Specificaties armatuur

Type verlichting	LED Paneel
type LED	Epistar LED SMD
Wattage	36W
Voltage	100-240V AC
Levensduur	>50.000 uur
Driver	AGT Plus Free
Powerfactor	>0,95
IP waarde	IP40
Garantie	3 jaar, 5 jaar bij projectregistratie*
Behuizing	Aluminium
Kleur behuizing	Wit gelakt RAL9016
Plug & Play	Ja, eurostekker en snoer 1,5 meter
Straling	120°

Afmeting nr.	A (mm)	B (mm)	C (mm)
1	595	595	11
2	1195	295	11



Lichteigenschappen

Kleur	Daglicht
Kleurtemperatuur (K)	6000K
Efficiëntie	>100 Lumen per Watt
CRI index	>80
MacAdams steps	<4
De UGR	<22 / <19
Lumenbehoud (25°)	L80 B10 > 36.000 uur

Voorbeeld afbeeldingen

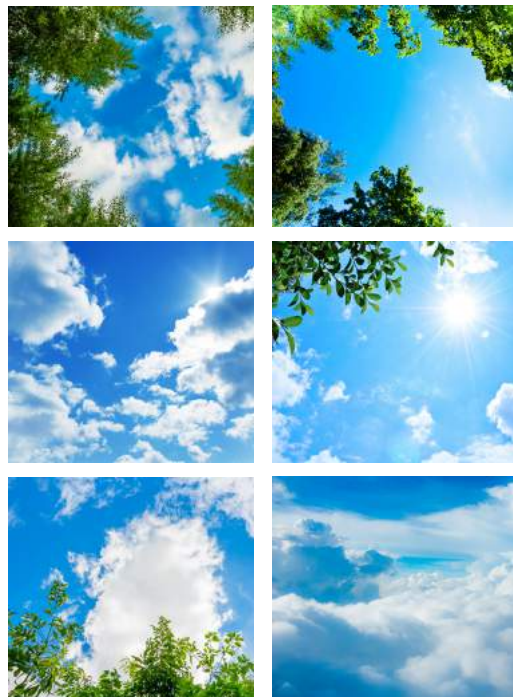

Cat.1

Artikelnummer	Omschrijving	Kleur	Wattage	Brutoprijs
DM1900192-NTF4	Manto2 Led Photo paneel 36W 60x60 Set 4 stuks Plug&play	6000K	36W	€ 475,00
DM1900192-NTF12	Manto2 Led Photo paneel 36W 60x60 Set 12 stuks Plug&play	6000K	36W	€ 1350,00
DM1900192-NTF16	Manto2 Led Photo paneel 36W 60x60 Set 16 stuks Plug&play	6000K	36W	€ 1750,00
DM1900192-NTF24	Manto2 Led Photo paneel 36W 60x60 Set 24 stuks Plug&play	6000K	36W	€ 2550,00
DM1900220-NTF4	Manto2 Led Photo paneel 36W 120x30 Set 4 stuks Plug&play	6000K	36W	€ 512,00
DM1900220-NTF8	Manto2 Led Photo paneel 36W 120x30 Set 8 stuks Plug&play	6000K	36W	€ 980,00
DM1900220-NTF12	Manto2 Led Photo paneel 36W 120x30 Set 12 stuks Plug&play	6000K	36W	€ 1395,00

Tucana PAR LED

Pendelarmatuur



Omschrijving

De Tucana is een opbouwarmatuur dat ook als pendelarmatuur kan worden toegepast, bijvoorbeeld boven bureaus. De Tucana PAR LED is voorzien van een dubbel parabolische matte reflector. De LED platine is afgeschermd middels een opalen afscherming.

Specificaties armatuur

Type verlichting	LED Opbouw-/ Pendelarmatuur
Lichtbron	Intern
Type LED	LG SMD
Voltage	220-240V AC
Levensduur	>50.000
Driver	Helvar / Osram
Afdekking	Hoogglans aluminium
IP waarde	IP20
Garantie	3 jaar, 5 jaar bij projectregistratie*
Behuizing	Gelakt staal
Kleur behuizing	Wit (RAL mogelijk)
Plug & Play	Nee
Reflector	74°

Lichteigenschappen

Kleur	Neutraal wit
Kleurtemperatuur (K)	4000K
Efficiëntie	>86 Lumen per Watt
CRI index	>80
Powerfactor	>0,95
MacAdam steps	<4

Opties

Dimbaar 1-10V
Dimbaar DALI
Noodvoorziening
Pendelset
3000K
5700K

Afmeting nr.	A (mm)	B (mm)	C (mm)
1	1265	175	75
2	1265	175	75



B

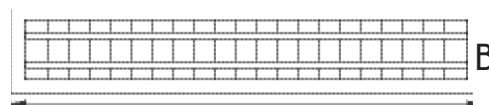

A

Bij verandering in de lichtkleur, voeg "-830" toe achter het artikelnummer.

Artikelnummer	Omschrijving	Lumen	Wattage	Afmeting nr.	Brutoprijs
DM1020236	Tucana PAR LED 2x1900 D369 Mat T840	3780Lm	41W	1	€ 190,84
DM1020237	Tucana PAR LED 2x2700 D370 Mat T840	5306Lm	61W	1	€ 201,20
DM1020238	Tucana PAR LED 2x2400 D371 Mat T840	4774Lm	52W	2	€ 230,00
DM1020239	Tucana PAR LED 2x3400 D372 Mat T840	6702Lm	77W	2	€ 230,00

Cat.1

Opties	Code	Brutoprijs
Dimbaar 1-10V	(-AD)	€ 62,50
Dimbaar DALI	(-DD)	€ 62,50
Noodvoorziening	(-EMG)	€ 162,50
Pendelset	(-SUS)	€ 10,00
3000K	(-830)	€ 0,00
5700K	(-857)	€ 0,00

Cat.1

Breeze

Opbouwarmatuur voor LED Tubes

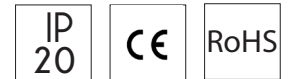

Omschrijving

Dit opbouwarmatuur is geschikt voor de toepassing van LED Tubes. Het armatuur is bedraad volgens de KEMA-normen (eezijdige voeding).

- Voorzien van zekering
- Klassieke uitstraling met glossy parabolische louvre reflectoren
- Package deal met antares LED tubes

Specificaties armatuur

Type verlichting	Bestemd voor LED-buizen
Voltage	220-240V AC
Lampvoet	G13 / T8
Afdekking	Aluminium reflector hoogglans
IP waarde	IP20
Garantie	1 jaar
Kleur behuizing	Wit

Opties

Noodvoorziening 1 of 3 uren

Afmeting nr.	A (mm)	B (mm)	C (mm)
1	635	220	66
2	1245	220	66
3	1545	220	66
4	1545	360	66
5	635	635	66

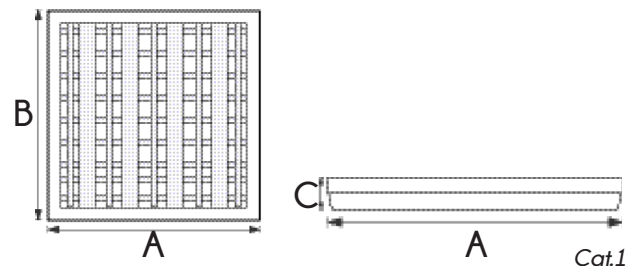

Artikelnummer	Omschrijving	Oorspronkelijk voor TL-D	Afmeting nr.	Brutoprijs
DM710486-F	Breeze opbouwarmatuur 1x60	1x18W	1	€ 47,00
DM710495-F	Breeze opbouwarmatuur 1x120	1x36W	2	€ 43,00
DM710502-F	Breeze opbouwarmatuur 1x150	1x58W	3	€ 61,50
DM710519-F	Breeze opbouwarmatuur 2x60	2x18W	1	€ 43,00
DM710559-F	Breeze opbouwarmatuur 2x120	2x36W	2	€ 47,00
DM710575-F	Breeze opbouwarmatuur 2x150	2x58W	4	€ 74,50
DM710669-F	Breeze opbouwarmatuur 4x60	4x18W	5	€ 55,00
DM710669-FTB40	Breeze 4x60cm incl 4 Antares ledtubes (Surfaced, glossy parabolic louvre, 5 mirror cross blades)			€ 97,00
DM710559-FTB40	Breeze 2x120cm incl 2 Antares ledtubes (Surfaced, glossy parabolic louvre, 12 mirror cross blades)			€ 77,00
DM710575-FTB40	Breeze 2x150cm incl 2 Antares ledtubes (Surfaced, glossy parabolic louvre, 12 mirror cross blades)			€ 114,50

Cat.1

Opties	Code	Brutoprijs
Noodmodule 1 uren	(-EMG25M) Noodmodule 1 uren max 25W secundair 230V Incl. montage	€ 143,00

Thalissa

LED Downlighter



Omschrijving

De Thalissa gependelde downlighter, die tevens als normale downlighter besteld kan worden, is een fraai designarmatuur. Strak vormgegeven koker, een strakke poedercoating afwerking, reflectortechniek en een zeer verdiepte lichtbron. Tijdloos design, leverbaar in meerdere maatvoeringen en lumenstromen.

Lichteigenschappen

Kleur	Warm wit / Neutraal wit
Kleurtemperatuur (K)	3000K / 4000K
Lumenbehoud (25°)	L80 B10 >36.000 uur
Efficiëntie	>100 Lumen per Watt (4000K)
CRI index	>85
Powerfactor	>0,70

Specificaties armatuur

Type verlichting	LED Opbouw / Pendel Downlighter
Type LED	Toyoda COB
Wattage	15/20/30/35/45/50 watt
Voltage	220-240V 50/60Hz
Levensduur	>50.000 uur
Driver	Inclusief DML
Afdekking	Helder glas
IP waarde	IP20
Garantie	5 jaar
Behuizing	Aluminium
Kleur behuizing	Wit / Zwart / Grijs / RAL-kleur

Opties

Witte behuizing
Zwarte behuizing
Grijze behuizing
RAL-kleur naar keuze
3000K
4000K

Cat.1

Artikelnummer	Omschrijving	Lumen	Wattage	Brutoprijs
DM900261	Thalissa Round 15W 38° Ø140x150	1425Lm	15W	€ 72,50
DM900262	Thalissa Round 20W 38° Ø132x155	1560Lm	20W	€ 77,50
DM900263	Thalissa Round 35W 38° Ø170x192	1425Lm	35W	€ 125,00
DM900264	Thalissa Round 50W 38° 100-265 VAC Ø170x192	1560Lm	50W	€ 140,00
DM900265	Thalissa Round 45W 60° 220-240 VAC Ø195x200	1907Lm	45W	€ 150,00
DM900266	Thalissa Square 15W 60° 220-240 VAC SQ 120x120xH100	2080Lm	15W	€ 77,50
DM900267	Thalissa Square 30W 60° 220-240 VAC SQ 130x130xH100	1907Lm	30W	€ 115,00
DM900268	Thalissa Square 35W 60° 220-240 VAC SQ 130x130xH100	2080Lm	35W	€ 115,00
DM900269	Thalissa Suspending / Pendelset	-	-	€ 8,00

Cat.1

Opties	Code	Brutoprijs
Witte behuizing	(-W)	€ 0,00
Zwarte behuizing	(-B)	€ 0,00
Grijze behuizing	(-G)	€ 0,00
RAL-kleur naar keuze	(-RAL)	Op aanvraag
3000K	(-830)	€ 0,00
4000K	(-840)	€ 0,00

Othello

LED Downlight / Pendeldownlighter



Omschrijving

De Othello is een strak vormgegeven, kokervormige downlighter, die geleverd wordt als pendelarmatuur. De driver bevindt zich in het armatuur. Op verzoek kan hij ook als downlight geleverd worden. Door zijn ruim 100 Lm/W komt hij ook in aanmerking voor EIA. Verkrijgbaar in de standaardkleur is zwart, maar desgewenst ook in een specifieke RAL-kleur te leveren. Pendellengte is standaard 2 meter. Maar kan op maat geleverd worden.

Specificaties armatuur

Type verlichting	LED Downlight / Pendeldownlighter
Lichtbron	Intern
Type LED	Sharp COB
Voltage	220-240V AC
Levensduur	>50.000 uur
Driver	Intern Lifud
IP waarde	IP20
Garantie	5 jaar
Kleur behuizing	Zwart / RAL
Plug & Play	Ja, middels klemblok
Straling	24° / 38°

Lichteigenschappen

Kleur	Warm wit / Neutraal wit
Kleurtemperatuur (K)	3000K / 4000K
Lumenbehoud (55°)	L80 B10 >36.000 uur
Efficiëntie	>100 Lumen per Watt
CRI index	>85
Powerfactor	>0,95
MacAdam steps	<3
UGR	<19

Opties

Dimbaar 1-10V
Dimbaar DALI
Witte behuizing
RAL behuizing

Cat.1

Artikelnummer	Omschrijving	Lumen	Wattage	Brutoprijs
DM901202-24	Othello Body Beam angle 24° Ø53x200mm	784Lm	8W	€ 94,50
DM901202-38	Othello Body Beam angle 38° Ø53x200mm	784Lm	8W	€ 94,50
DM901203-24	Othello Body Beam angle 24° Ø53x200mm	852Lm	8W	€ 94,50
DM901203-38	Othello Body Beam angle 38° Ø53x200mm	852Lm	8W	€ 94,50
DM901204-24	Othello Body Beam angle 24° Ø53x350mm	1164Lm	12W	€ 126,50
DM901204-38	Othello Body Beam angle 38° Ø53x350mm	1164Lm	12W	€ 126,50
DM901205-24	Othello Body Beam angle 24° Ø53x350mm	1248Lm	12W	€ 126,50
DM901205-38	Othello Body Beam angle 38° Ø53x350mm	1248Lm	12W	€ 126,50

Cat.1

Opties	Code	Brutoprijs
Dimbaar1-10V	(-AD)	€ 62,50
Dimbaar DALI	(-DD)	€ 62,50
Witte behuizing	(-W)	€ 0,00
RAL behuizing	(-RAL)	In overleg

Antlia

LED Opbouwdownlighter



Antlia LED



Antlia C LED



Omschrijving

De Antlia LED downlighter is er in twee versies: de reflectorversie en de Antlia C met opalen afscherming. De aluminium behuizing is fraai gepoedercoat en zorgt voor een mat witte afwerking, echter op verzoek kan dit ook in een specifieke RAL-kleur. De Antlia past perfect in projecten waarbij geen mogelijkheid tot inbouw bestaat. De behuizing en het montagegedeelte zijn zo gemaakt dat er geen schroefjes zichtbaar zijn. Met één simpele schuif/draai beweging wordt dit armatuur gemonteerd.

- Fraaie aluminium behuizing
- Montage met schuif/draai beweging

Lichteigenschappen

Kleur	Warm wit / Neutraal wit
Kleurtemperatuur (K)	3000K / 4000K
Lumenbehoud	L80 >3600 uur
Efficiëntie	>110 Lumen per Watt (>90 bij -C)
CRI index	>80
Powerfactor	>0,95
MacAdam steps	<4
UGR	<19 / <22

Specificaties armatuur

Type verlichting	LED Opbouwdownlighter
Lichtbron	Intern
Type LED	Osram COB
Wattage	Divers, zie artikelomschrijving
Voltage	220-240V AC
Levensduur	50.000 uur
Driver	Osram
Afdekking	Helder glas / Opaal kunststof
IP waarde	IP20 / IP44
Garantie	3 jaar, 5 jaar bij projectregistratie*
Kleur behuizing	Wit (RAL op aanvraag)
Reflector	40° (straling bij opaal 60°)

Opties

Dimbaar	1-10V
Dimbaar	DALI
Dimbaar	Triac

Antlia

LED Opbouwdownlighter

Cat.1

Artikelnummer	Omschrijving	Kleur	Lumen	Wattage	IP-Waarde	Brutoprijs
DM1019673	Antlia LED Reflector	3000K	1549Lm	14W	IP20	€ 109,00
DM1019674	Antlia LED Reflector	3000K	2150Lm	21W	IP20	€ 109,00
DM1019675	Antlia LED Reflector	3000K	2400Lm	28W	IP20	€ 121,22
DM1019676	Antlia LED Reflector	4000K	1600Lm	14W	IP20	€ 109,00
DM1019677	Antlia LED Reflector	4000K	2200Lm	21W	IP20	€ 109,00
DM1019678	Antlia LED Reflector	4000K	3000Lm	28W	IP20	€ 121,22
DM1019683	Antlia C LED Opaal	3000K	1261Lm	12W	IP44	€ 119,21
DM1019684	Antlia C LED Opaal	3000K	1774Lm	16W	IP44	€ 119,21
DM1019685	Antlia C LED Opaal	3000K	2458Lm	23W	IP44	€ 119,21
DM1019686	Antlia C LED Opaal	4000K	1321Lm	12W	IP44	€ 119,21
DM1019687	Antlia C LED Opaal	4000K	1858Lm	16W	IP44	€ 119,21
DM1019688	Antlia C LED Opaal	4000K	2575Lm	23W	IP44	€ 119,21

Cat.1

Opties	Code	Brutoprijs
Dimbaar 1-10V	(-AD)	€ 62,50
Dimbaar DALI	(-DD)	€ 62,50
Dimbaar Triac	(-TD)	€ 37,50

Antlia



Antlia C

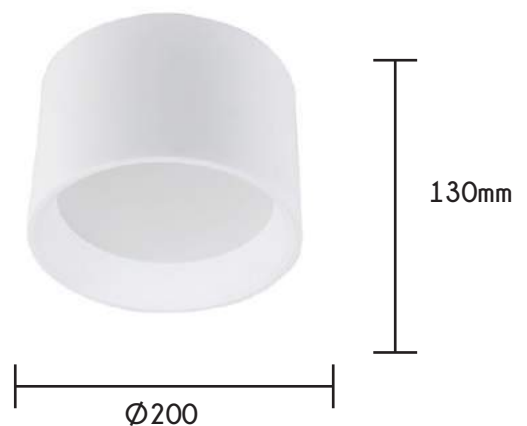

Afmetingen	Antlia
Antlia LED 14W	Ø168x172
Antlia LED 21W	Ø168x172
Antlia LED 28W	Ø168x172

Afmetingen	Antlia C
Antlia C LED 12W	Ø200x130
Antlia C LED 16W	Ø200x130
Antlia C LED 23W	Ø200x130

C-Alu LED

Pendant



Omschrijving

Het Alu-C Profiel armatuur is een zeer strak vormgegeven pendelarmatuur. Ook zijn versies als opbouw en inbouw mogelijk. De voedingen zijn geïntegreerd in het Profiel. De standaard pendellengte is 1,8 meter, maar maatwerk behoort uiteraard tot de mogelijkheden. Diverse soorten afschermingen, ook noodmodules zijn mogelijk. In iedere RAL kleur verkrijgbaar.

- Maatwerk mogelijk, tot 6 meter
- Koppelbaar in lijn
- Levertijd 3 - 4 weken

Een compleet overzicht van de lichtlijnen in de verschillende uitvoeringen is beschikbaar in de digitale prijslijst.

Lichtlijn wordt geleverd met eind kappen en pendelsets.

Lichteigenschappen

Kleur	Neutraal wit
Kleurtemperatuur (K)	4000K
Lumenbehoud (55°)	L80 B10 >36.000 uur
Efficiëntie	>78 Lumen per Watt
CRI index	>80 (>90 optie)
Powerfactor	>0,96
MacAdam steps	<3
UGR	<16 / <19 / <22

Specificaties armatuur





Type LED	Vosslöh Schwabe
Voltage	220-240V AC
Levensduur	>50.000 uur
Driver	Osram
Afdekking	Microprisma / Par / Opaal kunststof
IP waarde	IP40
Garantie	5 jaar
Kleur behuizing	Aluminium / RAL
Plug & Play	Ja

Opties

Dimbaar 1-10V	
Dimbaar DALI	
3000K	
5000K	
6500K	
RAL Kleur	Zie prijslijst

Cat.1

Artikelnummer	Omschrijving	Brutoprijs
DMSLLPR60W	C-Alu Led lichtlijn 60cm Parabol raster Wit (Lichtkleur aan te geven)	€ 150,00
DMSLLKM60W	C-Alu Led lichtlijn 60cm Opaal Wit (Lichtkleur aan te geven)	€ 125,00
DMSLLPR90W	C-Alu Led lichtlijn 90cm Parabol raster Wit (Lichtkleur aan te geven)	€ 190,00
DMSLLKM90W	C-Alu Led lichtlijn 90cm Opaal Wit (Lichtkleur aan te geven)	€ 160,00
DMSLLPR120W	C-Alu Led lichtlijn 120cm Parabol raster Wit (Lichtkleur aan te geven)	€ 240,00
DMSLLKM120W	C-Alu Led lichtlijn 120cm Opaal Wit (Lichtkleur aan te geven)	€ 190,00
DMSLLPR150W	C-Alu Led lichtlijn 150cm Parabol raster Wit (Lichtkleur aan te geven)	€ 280,00
DMSLLKM150W	C-Alu Led lichtlijn 150cm Opaal Wit (Lichtkleur aan te geven)	€ 240,00
DMSLLPR180W	C-Alu Led lichtlijn 180cm Parabol raster Wit (Lichtkleur aan te geven)	€ 297,50
DMSLLKM180W	C-Alu Led lichtlijn 180cm Opaal Wit (Lichtkleur aan te geven)	€ 260,00
DMSLLPR210W	C-Alu Led lichtlijn 210cm Parabol raster Wit (Lichtkleur aan te geven)	€ 410,00
DMSLLKM210W	C-Alu Led lichtlijn 210cm Opaal Wit (Lichtkleur aan te geven)	€ 335,00
DMSLLPR240W	C-Alu Led lichtlijn 240cm Parabol raster Wit (Lichtkleur aan te geven)	€ 465,00
DMSLLKM240W	C-Alu Led lichtlijn 240cm Opaal Wit (Lichtkleur aan te geven)	€ 375,00
DMSLLPR270W	C-Alu Led lichtlijn 270cm Parabol raster Wit (Lichtkleur aan te geven)	€ 520,00
DMSLLKM270W	C-Alu Led lichtlijn 270cm Opaal Wit (Lichtkleur aan te geven)	€ 435,00
DMSLLPR300W	C-Alu Led lichtlijn 300cm Parabol raster Wit (Lichtkleur aan te geven)	€ 575,00
DMSLLKM300W	C-Alu Led lichtlijn 300cm Opaal Wit (Lichtkleur aan te geven)	€ 435,00

C-Alu LED Line		Op aanvraag																
Type	Product	(RA)										(α)						
Systeem	LED Lijn	>80	PR	RL	KP	KM	MPRM	3000K	4000K	5000K	6500K	60	90	120	150	24-59W	max 9165lm	
S	LL	8	PR	RL	KP	KM	MPRM	30	40	50	65	60	90	120	150	—	—	
Voorbeeld bestelling																		
S	LL	8	RL				65				120							
Voorbeeld bestelcode : SLL8RL65120																		
Beschikbaar op aanvraag tot 6 meter, stappen zijn elke keer 30 cm.																		

Afschermingen

KP Micropisma



PR Parabol raster



KM Opaal



RL Lamellen raster



MPRM Micropismalijn



Barat LED

LED waterdicht



Omschrijving

Barat LED armaturen zijn geschikt voor zowel opbouw als pendelmontage. In de behuizing is een wit gelakte plaatstalen basis geplaatst die met veerklemmen is bevestigd met daarop de LED platinen. Tevens is deze reflector zelfhangend in de speciale 'hang-on beugels', wat het monteren sterk vereenvoudigt. De opalen kap van slagvast polycarbonaat en zorgt voor een brede lichtverdeling.

Specificaties armatuur

Type verlichting	LED waterdicht
Lichtbron	Intern
Type LED	SAMSUNG LED
Voltage	220-240V AC
Levensduur	>50.000 uur
Driver	Helvar / Osram
Afdekking	Polycarbonaat afscherming
IP waarde	IP66
Garantie	3 jaar, 5 jaar bij projectregistratie*
Kleur behuizing	Grijs
Montage- hulpmiddelen	- Plafonklem (RVS) - Wartels (incl.)

Lichteigenschappen

Kleur	Neutraal wit
Kleurtemperatuur (K)	4000K
Lumenbehoud (55°)	L80 B10 >36.000 uur
CRI index	>80
Powerfactor	>0,96
MacAdam steps	<4

Opties

Dimbaar 1-10V
Dimbaar DALI
Noodvoorziening 1 of 3 uren
Bewegingssensor
RVS
3000K
5700K



Barat LED

LED waterdicht

Cat.1

Artikelnummer	Omschrijving	Vergelijkbaar	Wattage	Afmeting nr.	Brutoprijs
DM1019849	Barat Led 12W 1315lm 4000K Opaal IP66	1x18W	12W	1	€ 72,50
DM1019850	Barat Led 17W 1847lm 4000K Opaal IP66	2x18W	17W	1	€ 84,00
DM1019851	Barat Led 16W 1904lm 4000K Opaal IP66		16W	1	€ 94,00
DM1019852	Barat Led 23W 2640lm 4000K Opaal IP66		23W	1	€ 92,00
DM1019853	Barat Led 23W 2631lm 4000K Opaal IP66		23W	2	€ 102,00
DM1019854	Barat Led 32W 3693lm 4000K Opaal IP66		32W	2	€ 115,00
DM1019855	Barat Led 30W 3808lm 4000K Opaal IP66		30W	2	€ 130,00
DM1019856	Barat Led 23W 2631lm 4000K Opaal IP66	1x36W	23W	3	€ 98,00
DM1019857	Barat Led 32W 3693lm 4000K Opaal IP66	2x36W	32W	3	€ 119,00
DM1019858	Barat Led 30W 3808lm 4000K Opaal IP66		30W	3	€ 135,00
DM1019859	Barat Led 44W 5281lm 4000K Opaal IP66		44W	3	€ 127,00
DM1019860	Barat Led 44W 5261lm 4000K Opaal IP66		44W	4	€ 152,00
DM1019861	Barat Led 64W 7387lm 4000K Opaal IP66		64W	4	€ 160,00
DM1019862	Barat Led 60W 7616lm 4000K Opaal IP66		60W	4	€ 193,00
DM1019863	Barat Led 28W 3288lm 4000K Opaal IP66	1x58W	28W	5	€ 113,00
DM1019864	Barat Led 40W 4617lm 4000K Opaal IP66		40W	5	€ 125,00
DM1019865	Barat Led 38W 4760lm 4000K Opaal IP66		38W	5	€ 151,00
DM1019866	Barat Led 54W 6601lm 4000K Opaal IP66	2x58W	54W	5	€ 141,00
DM1019867	Barat Led 54W 6576lm 4000K Opaal IP66		54W	6	€ 172,00
DM1019868	Barat Led 80W 9233lm 4000K Opaal IP66	2x80W	80W	6	€ 174,00
DM1019869	Barat Led 76W 9520lm 4000K Opaal IP66		76W	6	€ 228,00

Cat.1

Opties	Code	Brutoprijs
Dimbaar 1-10V	(-AD)	€ 62,50
Dimbaar DALI	(-DD)	€ 62,50
Noodvoorziening 1 uurs	(-EMG)	€ 125,00
Bewegingssensor	(-MW)	€ 37,50
RVS Clips	(-IC)	€ 11,64
3000K	(-830)	€ 0,00
5700K	(-857)	€ 0,00

Afmeting nr.	A (mm)	B (mm)	C (mm)
1	662	96	111
2	662	146	111
3	1272	96	111
4	1272	146	111
5	1572	96	111
6	1572	146	111



Proof LED

LED waterdicht

Voor agressieve omgevingen



Omschrijving

Proof LED armaturen zijn geschikt voor zowel opbouw als pendelmontage. In de behuizing is een wit gelakte plaatstalen basis geplaatst die met veerklemmen is bevestigd met daarop de LED platinen. Tevens is deze reflector zelfhangend in de speciale 'hang-on beugels', wat het monteren sterk vereenvoudigt. De behuizing en de opalen kap die zorgt voor een brede lichtverdeling zijn van PMMA, waardoor deze bestand zijn tegen vele zuren en zouten.

Specificaties armatuur

Type verlichting	LED waterdicht
Lichtbron	Intern
Type LED	SAMSUNG LED
Voltage	220-240V AC
Levensduur	>50.000 uur
Driver	Helvar / Osram
Afdekking	Polycarbonaat afscherming
IP waarde	IP67
Garantie	3 jaar, 5 jaar bij projectregistratie*
Kleur behuizing	Grijs
Montage- hulpmiddelen	- Plafondklem (RVS) - Wartels (incl.)

Lichteigenschappen

Kleur	Neutraal wit
Kleurtemperatuur (K)	4000K
Lumenbehoud (55°)	L80 B10 >36.000 uur
CRI index	>80
Powerfactor	>0,98
MacAdam steps	<4

Opties

Dimbaar 1-10V
Dimbaar DALI
Noodvoorziening 1 of 3 uren
Bewegingssensor
RVS
3000K
5700K

Agressieve omgevingen Bestand tegen:

Potassium nitrate
Glycerine
Sodium hydroxide-base 60%
Sodium chloride
Calcium chloride
Iron dichloride
Arsenic acid
Oleic acid
Citric acid 20%
Hydrochloride acid 5%
Mineral oil
Vegetable oil
Rape oil
Ammonium sulphate
Sodium carbonate 20%
Alkali
Ammonia 5%



Proof LED

LED waterdicht

Cat.1

Artikelnummer	Omschrijving	Vergelijkbaar	Wattage	Afmeting nr.	Brutoprijs
DM1019870	Proof Led 12W 1331lm 4000K Opaal RVS Clips IP66	1x18W	12W	1	€ 82,00
DM1019871	Proof Led 17W 1869lm 4000K Opaal RVS Clips IP66	2x18W	17W	1	€ 82,00
DM1020686	Proof Led 16W 1927lm 4000K Opaal RVS Clips IP66		16W	1	€ 93,00
DM1019872	Proof Led 23W 2673lm 4000K Opaal RVS Clips IP66		23W	1	€ 93,00
DM1019873	Proof Led 23W 2663lm 4000K Opaal RVS Clips IP66		23W	2	€ 118,00
DM1019874	Proof Led 32W 3738lm 4000K Opaal RVS Clips IP66		32W	2	€ 135,00
DM1020687	Proof Led 30W 3855lm 4000K Opaal RVS Clips IP66		30W	2	€ 158,00
DM1019875	Proof Led 23W 2663lm 4000K Opaal RVS Clips IP66	1x36W	23W	3	€ 119,00
DM1019876	Proof Led 32W 3738lm 4000K Opaal RVS Clips IP66	2x36W	32W	3	€ 148,00
DM1019877	Proof Led 30W 3855lm 4000K Opaal RVS Clips IP66		30W	3	€ 169,00
DM1019878	Proof Led 44W 5345lm 4000K Opaal RVS Clips IP66		44W	3	€ 167,00
DM1019879	Proof Led 44W 5325lm 4000K Opaal RVS Clips IP66		44W	4	€ 187,00
DM1019880	Proof Led 64W 7477lm 4000K Opaal RVS Clips IP66		64W	4	€ 195,00
DM1019881	Proof Led 60W 7709lm 4000K Opaal RVS Clips IP66		60W	4	€ 234,00
DM1019882	Proof Led 28W 3328lm 4000K Opaal RVS Clips IP66	1x58W	28W	5	€ 154,00
DM1019883	Proof Led 40W 4673lm 4000K Opaal RVS Clips IP66		40W	5	€ 161,00
DM1019884	Proof Led 38W 4818lm 4000K Opaal RVS Clips IP66		38W	5	€ 188,00
DM1019885	Proof Led 54W 6682lm 4000K Opaal RVS Clips IP66	2x58W	54W	5	€ 190,00
DM1019886	Proof Led 54W 6657lm 4000K Opaal RVS Clips IP66		54W	6	€ 220,00
DM1019887	Proof Led 80W 9346lm 4000K Opaal RVS Clips IP66	2x80W	80W	6	€ 224,00
DM1019888	Proof Led 76W 9636lm 4000K Opaal RVS Clips IP66		76W	6	€ 279,00

Cat.1

Opties	Code	Brutoprijs
Dimbaar 1-10V	(-AD)	€ 62,50
Dimbaar DALI	(-DD)	€ 62,50
Noodvoorziening 1 of 3 uren	(-EMG)	€ 125,00
Bewegingssensor	(-MW)	€ 37,50
RVS Clips	(-IC)	€ 11,64
3000K	(-830)	€ 0,00
5700K	(-857)	€ 0,00

Afmeting nr.	A (mm)	B (mm)	C (mm)
1	662	96	111
2	662	146	111
3	1272	96	111
4	1272	146	111
5	1572	96	111
6	1572	146	111



Barat voor LED Tubes

LED waterdicht



Omschrijving

Barat armaturen zijn geschikt voor zowel opbouw als pendelmontage. De reflector is zelfhangend door de speciale 'hang-on beugels', wat het monteren sterk vereenvoudigt. De opalen kap zorgt voor een brede lichtverdeling en is van slagvast polycarbonaat. Bijbehorende LED Tubes vindt u vanaf pagina 100.

- ABS behuizing
- Poly carbonaat afscherming
- Zekering in armatuur (t.b.v. installatie)
- Pakket deal met 125Lm/W LED buizen

Specificaties armatuur

Afdekking	Polycarbonaat afscherming
IP waarde	IP66
Kleur behuizing	Grijs
Montage- hulpmiddelen	- Plafondklem (RVS) - Wartels (incl.)
Clips	Inox RVS
Clips	Plastic (optie Inox RVS)

Afmeting nr.	A (mm)	B (mm)	C (mm)
1	662	96	111
2	1272	96	111
3	1572	96	111
4	662	146	111
5	1272	146	111
6	1572	146	111



Cat.1

Artikelnummer	Omschrijving	Afmeting nr.	Brutoprijs
DM1021301-F	Barat 1x60cm voor led tube ABS/PC	1	€ 32,00
DM1016670-F	Barat 2x60cm voor led tube ABS/PC	4	€ 34,00
DM1012934-F	Barat 1x120cm voor led tube ABS/PC	2	€ 36,00
DM1011859-F	Barat 2x120cm voor led tube ABS/PC	5	€ 40,00
DM1012937-F	Barat 1x150cm voor led tube ABS/PC	3	€ 42,00
DM1012606-F	Barat 2x150cm voor led tube ABS/PC	6	€ 44,00
DM1021301-F-TB40	Barat 1x60cm ABS/PC incl Antares Led tube 1x9W 125Lm/W	1	€ 42,50
DM1016670-F-TB40	Barat 2x60cm ABS/PC incl Antares Led tube 2x9W 125Lm/W	2	€ 54,00
DM1012934-F-TB40	Barat 1x120cm ABS/PC incl Antares Led tube 1x18W 125Lm/W	3	€ 50,00
DM1011859-F-TB40	Barat 2x120cm ABS/PC incl Antares Led tube 2x18W 125Lm/W	4	€ 68,75
DM1012937-F-TB40	Barat 1x150cm ABS/PC incl Antares Led tube 1x24W 125Lm/W	5	€ 61,50
DM1012606-F-TB40	Barat 2x150cm ABS/PC incl Antares Led tube 2x24W 125Lm/W	6	€ 82,00



Barat LED

Explosie veilig

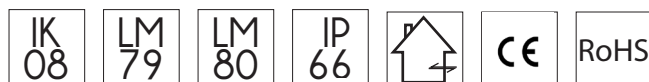

Omschrijving

De Barat EXPLOSIEVEILIGE armaturen zijn hoogwaardige, Europese, armaturen waarbij een Zone 2 of 22 van toepassing is. Deze Barat EX versie wordt geleverd inclusief LED module welke geïntegreerd is. Door de diverse maatvoeringen en lumenoutputs, heeft de Barat EX antwoorden op de meest gestelde eisen. Uiteraard voorzien van certificaat.

Specificaties armatuur

Type verlichting	LED Explosie veilig
Lichtbron	Intern
Type LED	SAMSUNG LED
Voltage	220-240V AC
Levensduur	>50.000 uur
Driver	Helvar / Osram
Afdekking	Polycarbonaat afscherming
IP waarde	IP66
Garantie	3 jaar, 5 jaar bij projectregistratie*
Kleur behuizing	Grijs
Montage hulpmiddelen	- Plafondklem (RVS) - Wartels (incl.) / Clips (RVS)

Lichteigenschappen

Kleur	Koud wit
Kleurtemperatuur (K)	4000K
Lumenbehoud (55°)	L80 B10 >36.000 uur
CRI index	>80
Powerfactor	>0,97
MacAdam steps	<4

Opties

Dimbaar 1-10V
Dimbaar DALI
Noodvoorziening 1 uurs
RVS Clips
3000K

Afmeting nr.	A (mm)	B (mm)	C (mm)
1	662	96	111
2	662	146	111
3	1272	96	111
4	1272	146	111
5	1572	96	111
6	1572	146	111

Cat.1

Artikelnummer	Omschrijving	Vergelijkbaar	Wattage	Afmeting nr.	Brutoprijs
DM1019910	BARAT LED Ex 12W 1279lm 4000K Zone 2 & Zone 22		12W	1	€ 171,00
DM1019911	BARAT LED Ex 16W 1879lm 4000K Zone 2 & Zone 22		16W	1	€ 171,00
DM1019912	Barat LED2x1300 C104 T840 PC/OP Ex		24W	2	€ 184,00
DM1019913	Barat LED2x1900 C105 T840 PC/OP Ex		31W	2	€ 220,00
DM1019914	Barat LED1x2600 C107 T840 PC/OP Ex	1x36W	24W	3	€ 195,00
DM1019915	Barat LED1x3800 C108 T840 PC/OP Ex		31W	3	€ 232,00
DM1019916	Barat LED2x2600 C110 T840 PC/OP Ex	2x36W	46W	4	€ 253,00
DM1019917	Barat LED2x3800 C111 T840 PC/OP Ex		62W	4	€ 432,00
DM1019918	Barat LED1x3200 C113 T840 PC/OP Ex	1x58W	29W	5	€ 215,00
DM1019919	Barat LED1x4700 C114 T840 PC/OP Ex		39W	5	€ 259,00
DM1019920	Barat LED2x3200 C116 T840 PC/OP Ex	2x58W	58W	6	€ 282,00
DM1019921	Barat LED2x4700 C117 T840 PC/OP Ex		78W	6	€ 469,00

Cat.1

Opties	Code	Brutoprijs
Dimbaar 1-10V	(-AD)	€ 62,50
Dimbaar Dali	(-DD)	€ 62,50
Noodvoorziening 1 uurs	(-EMG)	€ 125,00
3000K	(-830)	€ 0,00

Titan2

Industrie LED / Anti-vandaal



Omschrijving

De Titan2 is een uiterst robuust (IK10) waterdicht armatuur voor diverse toepassingen. De dikwandige aluminium basis en opalen polycarbonaat afscherming maken het tot een strak en sterk geheel. Beugels voor plafondmontage worden standaard meegeleverd, maar als optie kunt u dit armatuur ook pendelen. Tevens is er de optie om de Titan2 te voorzien van een PIR-sensor en een noodverlichtingsvoorziening behoort tevens tot de mogelijkheden.

- Aluminium huis met polycarbonaat cover
- Zeer robuust: IK10
- Package deal met antares LED tubes
- Zeer geschikt voor werkbank verlichting in zware industrie

Specificaties armatuur

Type verlichting	LED Industrie / Anti - vandaal armatuur
Lichtbron	Intern
Type LED	Edison LED
Wattage	Zie artikelomschrijving
Voltage	230V AC 50Hz
Levensduur	>50.000 uur
Driver	Lifud, intern
Afdekking	Opaal
IP waarde	IP65
Garantie	3 jaar
Behuizing	Aluminium
Kleur behuizing	Geanodiseerd aluminium
Plug & Play	Nee
Gebruikstemp.	-20°C tot +40°C
Straling	120°

Lichteigenschappen

Kleur	Warm wit / Neutraal wit / Daglicht
Kleurtemperatuur (K)	3000K (-830) / 4000K (-840) / 6500K (-865)
Efficiëntie	>100 Lumen per Watt
Lumenbehoud	L80 B10 >36.000 uur
CRI index	>80
Powerfactor	>0,95
MacAdam steps	<4

Opties

Dimbaar 1-10V
Dimbaar DALI
Dimbaar Triac
Noodfunctie
Pendelset

Voorbeeld opbouw bestelcode:
DM900213-840-AD

Cat.1

Artikelnummer	Omschrijving	Lumen	Afmetingen (mm)	Wattage	Brutoprijs
DM900213	Titan2 IK10 Opaal	2000Lm	300x91x74	20W	€ 70,00
DM900207	Titan2 IK10 Opaal	3000Lm	600x91x74	30W	€ 97,50
DM900208	Titan2 IK10 Opaal	4000Lm	900x91x74	40W	€ 107,50
DM900209	Titan2 IK10 Opaal	5000Lm	1200x91x74	50W	€ 135,00
DM900210	Titan2 IK10 Opaal	6000Lm	1200x91x74	60W	€ 137,50
DM900211	Titan2 IK10 Opaal	6000Lm	1500x91x74	60W	€ 140,00
DM900212	Titan2 IK10 Opaal	8000Lm	1500x91x74	80W	€ 152,50

Cat.1

Opties	Code	Brutoprijs
Dimbaar 1-10V	(-AD)	€ 62,50
Dimbaar Dali	(-DD)	€ 62,50
Dimbaar Triac	(-TD)	€ 37,50
Noodfunctie	(-EMG)	€ 140,00
Pendelset	(-SUS)	€ 10,00

Nautilo

De nieuwe standaard montagebalk



Omschrijving

De Nautilo is de nieuwe standaard voor de oude montagebalk. Echter nu met geïntegreerde led modules met externe driver welke in de waterdichte (IP65) behuizing is verwerkt.

Met zijn maatvoering 60, 120 en 150cm een 1-op-1 vervanger van de respectievelijke 18W, 36W en 58W TL-buis versie.

Met zijn >100lm/W komt de Nautilo in aanmerking voor de EIA

Door zijn opaal afscherming heeft het een brede lichtverdeling van 270°.

Minimum bestelaantal: 12 stuks

Lichteigenschappen

Kleur	Neutraal wit
Kleurtemperatuur (K)	4000K
Efficiëntie	>100 Lumen per Watt
Lumenbehoud (55°)	L80 B10 >36.000 uur
CRI index	>80
Powerfactor	>0,98
MacAdam steps	<4

Specificaties armatuur

Voltage	200-240V AC
Wattage	10/18/22W
Levensduur	>25.000 uur
Driver	Helvar / Osram
Afdekking	Plastic
IP waarde	IP65
Reflector	Aluminium
Garantie	3 jaar
Kleur behuizing	Crijs

Opties

Zie optieblad pagina

Cat.1

Artikelnummer	Omschrijving	Vergelijkbaar	Afmetingen	Wattage	Brutoprijs
60003613002	Nautilo T8 Fixture/IP65/4000K	1x15W TL-D	625x52x54	10W	€ 24,88
60003713002	Nautilo T8 Fixture/IP65/4000K	1x36W TL-D	1225x52x54	18W	€ 38,13
60003813002	Nautilo T8 Fixture/IP65/4000K	1x58W TL-D	1525x52x54	22W	€ 49,88

Champi

Industrieel lijnarmatuur



Omschrijving

De Champi armaturen kunnen tegen een hoge vochtigheid met zijn IP66 kwalificatie. Tevens bestand tegen temperaturen tot 75°C. Nagenoeg rondomstralend en geleverd inclusief RVS beugel voor een makkelijke montage. Geheel opaal afscherming en dubbele wartels voor een doorvoerbedrading mogelijkheid. Standaard voorzien van 2 meter zwart neopreen 3x1,5mm² snoer.

Lichteigenschappen

Kleur	Koud wit (daglicht)
Kleurtemperatuur (K)	5000K
Lumenbehoud (25°)	L80 B10 >36.000 uur
Efficiëntie	>115 Lumen per Watt
CRI index	>80
Powerfactor	>0,90
MacAdam steps	<4

Specificaties armatuur

Type verlichting	LED Platine
Type LED	LG SMD
Voltage	220-240V AC
Levensduur	>20.000 uur bij 70°C
IP waarde	IP66
Garantie	3 jaar
Plug & Play	Ja
Gebruikers temp.	Tot +75°C

Cat.1

Artikelnummer	Omschrijving	Lumen	Wattage	Kleur	Afmeting nr.	Brutoprijs
DM901104-5000	DMLUX Champi 1600mm	6000Lm	50W	5000K	1	€ 150,00
DM901123-5000	DMLUX Champi 1300mm	3050Lm	25W	5000K	1	€ 145,00
DM901124-5000	DMLUX Champi 700mm	2300Lm	20W	5000K	1	€ 110,00



Everest LED

LED High Bay



Omschrijving

De Everest High Bay heeft een Low-glare afscherming waardoor hij een erg lage verblindingsfactor heeft (UGR). U heeft de keuze uit diverse vermogens c.q. lumenstromen zodat er voor ieder project wel een oplossing bestaat. Hoogwaardige, robuuste aluminium behuizing met een daarin geïntegreerde driver. Daarnaast kunnen wij diverse montage mogelijkheden regelen zoals staalkabels en kettingen.

- Low glare
- Robuust

Specificaties armatuur

Type verlichting	LED High Bay
Lichtbron	Intern
Type LED	Osram COB LED
Voltage	220-240V AC
Levensduur	>50.000
Driver	Osram
IP waarde	IP65
Garantie	3 jaar, 5 jaar bij projectregistratie*
Kleur behuizing	Grijs
Plug & Play	In overleg mogelijk

Lichteigenschappen

Kleur	Koud wit (daglicht)
Kleurtemperatuur (K)	5000K
Lumen	Divers, zie artikelomschrijving
Efficiëntie	>100 Lumen per Watt
CRI index	>80
Powerfactor	>0,95
MacAdam steps	<4

Opties

Dimbaar 1-10V
Dimbaar DALI
4000K

Afmeting nr.	A (mm)	B (mm)
1	Ø358	231
2	Ø459	301
3	Ø561	361

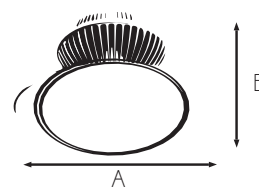

Cat.1

Artikelnummer	Omschrijving	Lumen	Wattage	Afmeting nr.	Brutoprijs
DM1020877-850	Everest Led High Bay 34W 4246Lm 5000K low glare widebeam	4246Lm	34W	1	€ 260,00
DM1020878-850	Everest Led High Bay 51W 5940Lm 5000K low glare widebeam	5940Lm	51W	1	€ 283,00
DM1020879-850	Everest Led High Bay 84W 9262Lm 5000K low glare widebeam	9262Lm	84W	2	€ 382,00
DM1020880-850	Everest Led High Bay 107W 11273Lm 5000K low glare widebeam	11273Lm	107W	2	€ 382,00
DM1020881-850	Everest Led High Bay 131W 13186Lm 5000K low glare widebeam	13186Lm	131W	2	€ 393,00
DM1020882-850	Everest Led High Bay 154W 17821Lm 5000K low glare widebeam	17821Lm	154W	3	€ 719,00
DM1020883-850	Everest Led High Bay 180W 20487Lm 5000K low glare widebeam	20487Lm	180W	3	€ 771,00

Cat.1

Opties	Code	Brutoprijs
Dimbaar 1-10V	(-AD)	€ 62,50
Dimbaar Dali	(-DD)	€ 62,50
4000K	(-840)	€ 0,00

Prizma LED

LED High Bay



Omschrijving

De Prizma is een industrieel LED High Bay armatuur met prismatische, heldere reflector van acryl kunststof. Wordt geleverd inclusief bevestigingshaak. Voor industrieel of decoratief gebruik. De Prizma LED is IP65 en daarom ook geschikt voor buitengebruik of vochtige binnenomstandigheden.

- Prismatisch heldere reflector
- Zowel industrieel als decoratief

Specificaties armatuur

Type verlichting	LED High Bay
Type LED	Osram COB LED
Voltage	220-240V AC
Levensduur	>50.000
Driver	Osram
IP waarde	IP65
Garantie	3 jaar, 5 jaar bij projectregistratie*
Behuizing	Aluminium
Kleur behuizing	Grijs
Plug & Play	In overleg mogelijk
Reflector	80°

Lichteigenschappen

Kleur	Warm wit / Neutraal wit
Kleurtemperatuur (K)	3000K / 4000K
Efficiëntie	>100 Lumen per Watt
CRI index	>80
Powerfactor	>0,95
MacAdam steps	<4

Opties

Dimbaar 1-10V
Dimbaar DALI

Afmeting nr.	A (mm)	B (mm)
1	Ø410	425
2	Ø510	540

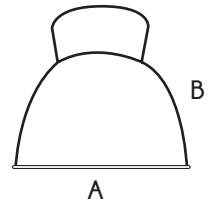

Cat.1

Artikelnummer	Omschrijving	Lumen	Wattage	Afmeting nr.	Brutoprijs
DM1020770	Prizma Led High Bay 34W 3965Lm 3000K prismatische reflector	3965Lm	34W	1	€ 241,00
DM1020771	Prizma Led High Bay 51W 5546Lm 3000K prismatische reflector	5546Lm	51W	1	€ 264,00
DM1020772	Prizma Led High Bay 84W 8647Lm 3000K prismatische reflector	8647Lm	84W	2	€ 389,00
DM1020773	Prizma Led High Bay 107W 10525Lm 3000K prismatische reflector	10525Lm	107W	2	€ 389,00
DM1020666	Prizma Led High Bay 34W 4088Lm 4000K prismatische reflector	4088Lm	34W	1	€ 241,00
DM1020774	Prizma Led High Bay 51W 5718Lm 4000K prismatische reflector	5718Lm	51W	1	€ 264,00
DM1020073	Prizma Led High Bay 84W 8915Lm 4000K prismatische reflector	8915Lm	84W	2	€ 389,00
DM1020775	Prizma Led High Bay 107W 10851Lm 4000K prismatische reflector	10851Lm	107W	2	€ 389,00

Cat.1

Opties	Code	Brutoprijs
Dimbaar 1-10V	(-AD)	€ 62,50
Dimbaar Dali	(-DD)	€ 62,50

Voorbeeld opbouw bestelcode:
DM1020770-DD

Arche2

LED High Bay



Omschrijving

De Arche2 is een echte krachtpatser voor industriële toepassingen. Met zijn 155 Lm/W (LM79) is een enorme energiebesparing mogelijk. Het robuuste aluminium, het speciale luchtdoorlatende ontwerp en de aluminium reflector (standaard 90°) maken het mogelijk om 250 Watt HPI te vervangen door 75 Watt Arche2 en 400 Watt HPI kan vervangen worden door de 135 Watt Arche2. Als optie is het mogelijk om een Clear cap te bestellen (Acryl).

Specificaties armatuur

Type verlichting	LED High Bay
Lichtbron	Intern
Type LED	Samsung COB LED
Voltage	220-240V AC
Levensduur	>50.000
Driver	Mean Well
Afdekking	Opaal kunststof
IP waarde	IP43
Garantie	5 jaar
Behuizing	Aluminium
Kleur behuizing	Zilver / zwart huis
Reflector	90°

Lichteigenschappen

Kleur	Neutraal wit
Kleurtemperatuur (K)	3000K / 4000K / 6000K
Efficiëntie	>100 Lumen per Watt
CRI index	>80
Powerfactor	>0,95

Opties

Reflector PMMA
3000K
6000K
6500K

Afmeting nr.	A (mm)	B (mm)
1	479	Ø410

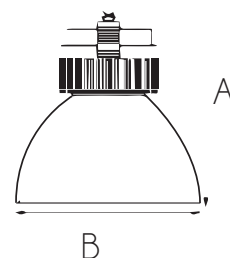

Cat.1

Artikelnummer	Omschrijving	Lumen	Wattage	Kleur	Afmeting nr.	Brutoprijs
DM740704	Arche2 high-bay LED	11625Lm	75W	4000K	1	€ 472,50
DM740705	Arche2 high-bay LED	14725Lm	95W	4000K	1	€ 504,00
DM740706	Arche2 high-bay LED	20295Lm	135W	4000K	1	€ 595,00

Cat.1

Opties	Code	Brutoprijs
Reflector PMMA	(-PMM) Acryl kap 120° (aluminium reflector)	€ 0,00
3000K	(-830)	€ 0,00
6000K	(-860)	€ 0,00
6500K	(-865)	€ 0,00

Voorbeeld opbouw bestelcode:
DM740704-840

Dome

LED High Bay



Omschrijving

De Dome LED High Bay is een ultralicht industrieel armatuur (2kg), bedoeld als pendelarmatuur. Ophanging geschiedt middels een éénpunts ophang-oog met meegeleverde ketting van 1 meter lengte met karabijnhaken, waarmee de pendellengte makkelijk zelf bepaald kan worden. Dit is ideale vervanger voor conventionele klokarmaturen. Ter vergelijking: 100 Watt Dome = 250 Watt metaalhalogeen (HPI lamp) en 150 Watt Dome = 400 Watt metaalhalogeen. Het koellichaam is een met vloeistof gevuld buizensysteem. De warmte wordt afgegeven middels een natuurlijke 'schoorsteentechniek'.

Specificaties armatuur

Type verlichting	LED High Bay
Lichtbron	Intern
Type LED	LG2 SMD
Voltage	220-240V AC
Levensduur	>50.000 uur
Afdekking	Clear
IP waarde	IP67
Garantie	3 jaar
Behuizing	Plastic
Kleur behuizing	Wit
Reflector	90°
Plug & Play	In overleg mogelijk

Lichteigenschappen

Kleur	Koud wit (daglicht)
Kleurtemperatuur (K)	5700K
Lumenbehoud (25°)	L80 B10 >36.000 uur
Efficiëntie	>102 Lumen per Watt
CRI index	>83
Powerfactor	>0,96
MacAdam steps	<4

Opties

Kleurweergave / CRI (-CRI) CRI >90 (alleen bij 100W / 130W)

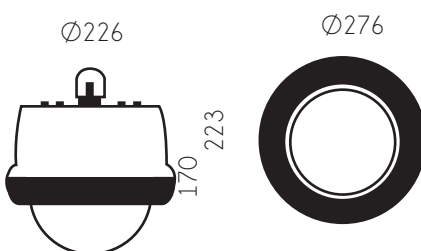

Moon diffuser

Cat.1

Artikelnummer	Omschrijving	Lumen	Wattage	Afmeting nr.	Brutoprijs
DM720973	Dome High Bay 80	8160Lm	80W	1	€ 605,00
DM720974	Dome High Bay 100	10400Lm	100W	1	€ 609,00
DM720976	Dome High Bay 130	14430Lm	130W	1	€ 612,50
DM720978	Dome High Bay 150	16200Lm	150W	1	€ 687,00

Opties	Omschrijving	Afmeting nr.	A (mm)	B (mm)
DM712791	Diffuser plat (-9% Lm-output)	1	Ø276	170
DM712792	Moon diffuser (-5% Lm-output)			

Thunderbird

High Lumen Industry



Omschrijving

De Thunderbird is uitermate geschikt voor hoge ruimten of daar waar veel lumenoutput gewenst is.

Door zijn instelbaarheid van stralingsrichting van de afzonderlijke lichtunits (90° draaiing) kan het ook goed worden toegepast op sportvelden.

Daarnaast is het armatuur voorzien van lens-techniek met verschillende gradenbundels.

Tevens is de beugel 45° kantelbaar. Door deze diversiteit breed toepasbaar.

Lichteigenschappen

Kleur	Neutraal wit
Kleurtemperatuur (K)	4500K
Efficiëntie	150 Lumen per Watt
CRI index	>80
Powerfactor	>0,95
Lumenbehoud (25°)	L80 B10 > 36.000 uur
UGR	<26

Specificaties armatuur

Type verlichting	Heavy industry
Lichtbron	Intern
LED type	Philips Lumiled
Wattage	300 / 400 / 600W
Voltage	200-240V AC
Levensduur	>50.000 uur
Driver	MEANWELL
IP waarde	IP65
Garantie	5 jaar
Behuizing	Aluminium
Kleur behuizing	Grijs
Plug & Play	Nee, snoer 0,5 meter met AEH
Straling	"10°, 25°, 70°, 120° "
Gebruikstemp.	-40°C tot +60°C

Opties

Dimbaar 1-10V
Dimbaar DALI
Dimbaar Triac

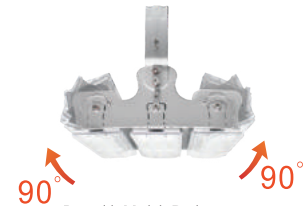
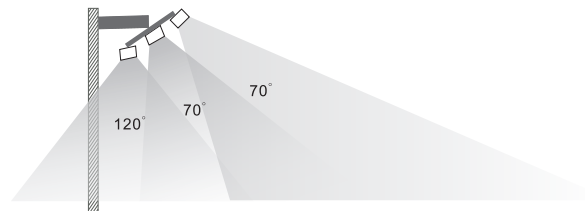

Artikelnummer	Omschrijving Gewicht(kg)	Lumen	Wattage	Afmetingen (mm)	Brutoprijs
DM900982	Thunderbird 400-300W 5,6 kg	45000Lm	300W	340x242x194	€ 825,00
DM900983	Thunderbird 400-400W 7,6 kg	60000Lm	400W	422x243x221	€ 1062,00
DM900984	Thunderbird 400-600W 10,5 kg	90000Lm	600W	422x243x336	€ 1560,00

Opties	Code	Brutoprijs
Dimbaar 1-10V	(-AD)	€ 62,50
Dimbaar Dali	(-DD)	€ 62,50
Dimbaar Triac	(-TD)	€ 37,50

Megaclite

LED High Bay



Omschrijving

De Megaclite is uitermate geschikt voor gebruik van hogere ruimtes. Toepassingsgebieden zijn magazijnen, fabriekshallen en garages. Door zijn geringe hoogte kan de Megaclite ook worden toegepast bij kraanbanen. Met zijn IP65 normering is het armatuur stof en waterdicht. Het armatuur wordt plug & play geleverd met een randaardestekker en 1 meter kabel. Op aanvraag leverbaar met opaal.

Specificaties armatuur

Type verlichting	LED High Bay
Lichtbron	LED SMD
LED type	Philips Luxeon 3030
Voltage	85-265V AC
Levensduur	>50.000 uur
Driver	inclusief Meanwell
IP waarde	IP65
Garantie	5 jaar
Behuizing	Aluminium
Kleur behuizing	Zwart
Afscherming	PMMA
Straling	120°
Gebruiksruimte temp.	-20°C tot +50°C

Lichteigenschappen

Kleur	Neutraal wit
Kleurtemperatuur (K)	4000-4300K
Efficiëntie	>125 Lumen per Watt
CRI index	>80
MacAdams steps	<4
Powerfactor	> 0,95
Lumenbehoud (25°)	L80 B10 > 36.000 uur

Opties

5000K
Straling 90°
Dimbaar 1-10V
Dimbaar DALI



Cat.1

Artikelnummer	Omschrijving	Lumen	Wattage	Vervanger Traditioneel	Brutoprijs
DM901125-840	Megaclite Ø285xH185mm	12360Lm	100W	250W	€ 245,25
DM901126-840	Megaclite Ø340xH187mm	18207Lm	150W		€ 308,00
DM901127-840	Megaclite Ø400xH196mm	24299Lm	200W	400W	€ 368,75
DM901128-840	Megaclite Ø400xH196mm	28745Lm	250W		€ 383,50

Cat.1

Opties	Code	Brutoprijs
5000K	(-850)	€ 0,00
Straling	(-90°)	€ 0,00
Dimbaar 1-10V	(-AD)	€62,50
Dimbaar DALI	(-DD)	€62,50

Voorbeeld opbouw bestelcode:
DM901125-850-90-DD

Trunculo

Basisrail



Omschrijving

De montage van dit systeem vereist minimale bedradingspunten in vergelijking tot traditionele 'stand alone' armaturen. De installatiekosten zullen dus aanzienlijk lager zijn. De flexibiliteit is door de variëteit in modules en afschermingen uitermate hoog. Het systeem is volledig 'Plug & Play'. Iedere basisrail is voorzien van een snelkoppeling, waardoor u de lijn eenvoudig kunt verlengen. Houdt u daarbij rekening met maximaal 40 modules per fase.



Cat.1

Artikelnummer	Omschrijving	Afmeting	Brutoprijs
DM950001	Trunculo lichtlijn Basisrail 1437x65x50mm 7x2.5mm ² draden	1437x65x50mm	€ 54,00
DM950002	Trunculo lichtlijn Basisrail 2875x65x50mm 7x2.5mm ² draden	2875x65x50mm	€ 89,00
DM950001S	Trunculo lichtlijn Basisrail 1437x65x50mm 7x2.5mm ² draden staal	1437x65x50mm	€ 50,00
DM950002S	Trunculo lichtlijn Basisrail 2875x65x50mm 7x2.5mm ² draden staal	2875x65x50mm	€ 85,00

Trunculo

LED Module



Omschrijving

De Trunculo is leverbaar in aluminium en staal. Beide hebben een basisrail die zich snel laat koppelen waardoor de installatie efficiënt plaats kan vinden. De Ledmodule wordt gemonteerd door 2 schuifjes in te drukken tijdens het monteren waardoor de Led module vergrendeld wordt. De Driver is in 7 of 8 stappen met dip switches instelbaar in wattage en daarmee in Lumen en verbruik. De nieuwste versie in staal geeft met 12.000 Lumen output een serieuze hoeveelheid licht. Standaard is de led module 0-10V dimbaar waardoor intelligente oplossingen mogelijk zijn. Standaard ligt de serie met 60° en 90° lenzen op voorraad maar is de 30° binnen enkele weken leverbaar.

- Robuust ontwerp en efficiënt monteerbaar
- Standaard 0-10V dimbaar
- Diverse lenzen mogelijk
- Blindplaat met 3 Fase rail voor combinatie met Tracklights

Specificaties armatuur

Type verlichting	LED Lichtlijnsysteem
Type LED	Edison SMD 2835
Voltage	230V AC
Levensduur	>50.000
Afdekking	Kunststoffenlenzen of opaal
IP waarde	IP20
Garantie	5 jaar
Behuizing	Aluminium
Kleur behuizing	Wit gelakt
Plug & Play	Ja

Lichteigenschaften

Kleur	Warm wit / Neutraal wit / Daglicht
Kleurtemperatuur (K)	3000K / 4000K / 6000K (-830 / -840 / 860)
CRI index	>80
Powerfactor	>0,92
MacAdam steps	<4

Opties

Noodmodule

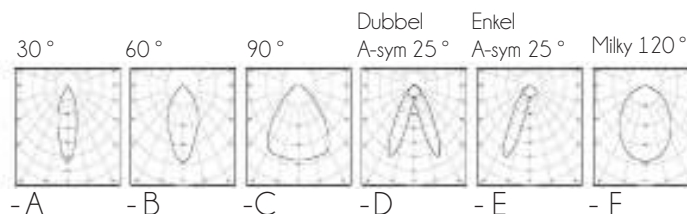

Cat.1

Artikelnummer	Omschrijving	Afmeting	Brutoprijs
DM950004	Trunculo Led module 1-10V dimbaar 72W (max) 8900Lm 1427mm	1437x65x20	€ 169,00
DM950005	Trunculo Led module DALI dimbaar 72W (max) 8900Lm 1427mm	1437x65x20	€ 195,00
DM950004S	Trunculo Led module 1-10V dimbaar 80W (max) 12.000Lm 1427mm staal	1437x65x20	€ 99,00
DM950005S	Trunculo Led module Dali dimbaar 80W (max) 12.000Lm 1427mm staal	1437x65x20	€ 125,00

Cat.1

Artikelnummer	Omschrijving	Afmeting	Brutoprijs
DM950006	Blindplaat wit kunststof	1437mm	€ 9,25
DM950007	Blindplaat aluminium	1437mm	€ 20,65
DM950018	Blindplaat met 3-fase rail wit	1437mm	€ 95,00

Opties	Code	Brutoprijs
Noodmodule	(-EMC)	€ 137,50

Alle modules van dit lichtlijnsysteem zijn gebaseerd op een standaard lengte van 1437mm (1,5 meter). Het systeem is op verzoek ook leverbaar gebaseerd op modules van 1150mm (1,2 meter). Door toepassing van verschillende lenscovers kunnen 6 verschillende stralingstypen (A tot en met F) geleverd worden, waarmee voor (vrijwel) elke situatie de gewenste oplossing gerealiseerd kan worden.

Voorbeeld opbouw bestelcode:

DM950004-840-C

153

Trunculo

Accessoires

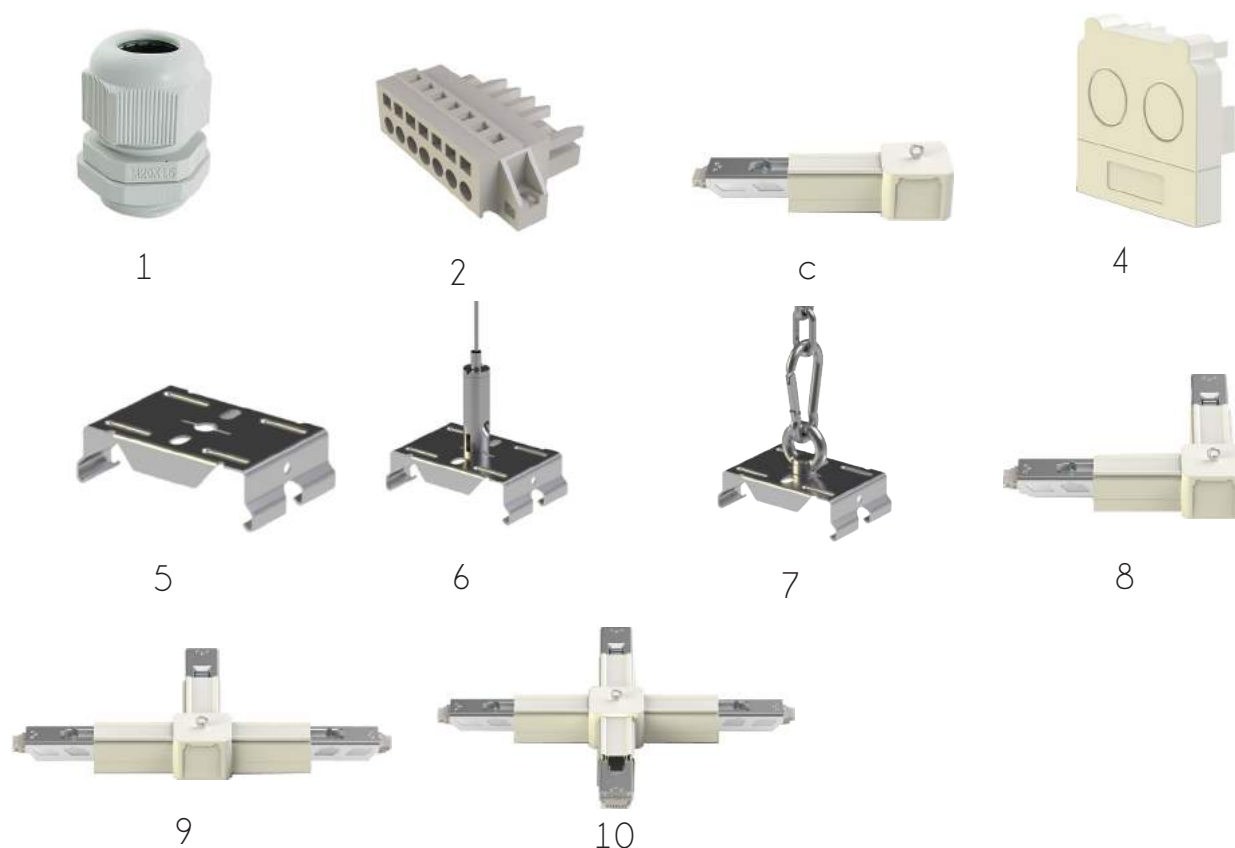

			<i>Cat.1</i>
<i>Artikelnummer</i>	<i>Omschrijving</i>	<i>Afbeelding</i>	<i>Brutoprijs</i>
DM950008	Wartel (1)	1	€ 2,00
DM950009	Aansluit connector (te combineren met een wartel en Eindkap (picture 2, 1, 4)	2	€ 7,50
DM950010	Aansluitterminal AC Aansluiting (Picture 3, Terminal Feed in Box)	3	€ 40,00
DM950011	Eindkap kunststof wit (4)	4	€ 2,50
DM950011A	Eindkap aluminium		€ 20,00
DM950012	Plafondbeugel (5)	5	€ 3,75
DM950013	Pendel ophangbeugel inclusief 2m staalkabel (6)	6	€ 7,50
DM950014	Pendel ophangbeugel met oog (exclusief ketting) (7)	7	€ 8,00
DM950015	L-vormige connector *** Links of Rechts (8)	8	€ 40,00
DM950016	T-vormige connector (9)	9	€ 62,50
DM950017	X-vormige connector (10)	10	€ 90,00



Literatura obcojęzyczna

Literatura piękna obca

Literatura piękna polska

Literatura

AI K...

Antares

LED Buis



Omschrijving

De Antares LED-buis is de ideale vervanger van een conventionele TL-buis. De Antares kan middels een eenzijdige voeding direct op de netspanning (230-240V AC) worden aangesloten. Hiervoor is geen VSA meer nodig. De Antares LED-buis is tevens toe te passen in een armatuur met een conventioneel VSA, door de bijgeleverde doorverbindstarter te plaatsen in plaats van de reguliere starter. De Antares is een glazen LED-buis met de uitstraling van een normale TL-buis (340°).

- Glasbuis en daarmee vergelijkbaar gewicht als de conventionele TL-buis en lichter als de LED buizen met alu houder en opalen afscherming
- 340 graden uitstraling geeft optimaal gebruik van de reflectoren in traditionele armaturen
- 125Lm per watt geeft meer licht dan normale TL buis en geeft zo een mooie energie besparing

Specificaties armatuur

Type verlichting	LED Buis
Lichtbron	Intern
Type LED	SMD, Sunpu 2835
Voltage	100-240V AC
Levensduur	>40.000 uur
Lampvoet	G13
Afdekking	Opaal glas
IP waarde	IP20
Garantie	3 jaar
Kleur behuizing	Wit
Straling	340°

Lichteigenschappen

Kleur	Warm wit / Neutraal wit / Daglicht
Kleurtemperatuur (K)	3000K / 4000K / 6000K
Lumenbehoud (25°)	L80 B10 >36.000 uur
Efficiëntie	>125 Lumen per Watt
CRI index	>80
Powerfactor	>0,95
MacAdam steps	<4

Afmeting nr.	A (mm)	B (mm)
1	600	30
2	900	30
3	1200	30
4	1500	30

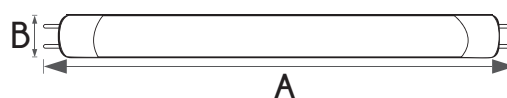

Cat.1

Artikelnummer	Omschrijving	Lumen	Wattage	Kleur	Afmeting nr.	Brutoprijs
DM713303-NT	Antares LED Tube 340D 10W 125Lm/W 60cm	1150Lm	10W	3000K	1	€ 11,25
DM713304-NT	Antares LED Tube 340D 10W 125Lm/W 60cm	1200Lm	10W	4000K	1	€ 11,25
DM713305-NT	Antares LED Tube 340D 10W 125Lm/W 60cm	1250Lm	10W	6000K	1	€ 11,25
DM900173-NT	Antares LED Tube 340D 14W 125Lm/W 90cm	1650Lm	14W	3000K	2	€ 18,00
DM900172-NT	Antares LED Tube 340D 14W 125Lm/W 90cm	1700Lm	14W	4000K	2	€ 18,00
DM900174-NT	Antares LED Tube 340D 14W 125Lm/W 90cm	1750Lm	14W	6000K	2	€ 18,00
DM713302-NT	Antares LED Tube 340D 18W 125Lm/W 120cm	2100Lm	18W	3000K	3	€ 16,25
DM713296-NT	Antares LED Tube 340D 18W 125Lm/W 120cm	2150Lm	18W	4000K	3	€ 16,25
DM713297-NT	Antares LED Tube 340D 18W 125Lm/W 120cm	2200Lm	18W	6000K	3	€ 16,25
DM713298-NT	Antares LED Tube 340D 24W 125Lm/W 150cm	2900Lm	24W	3000K	4	€ 21,25
DM713299-NT	Antares LED Tube 340D 24W 125Lm/W 150cm	2950Lm	24W	4000K	4	€ 21,25
DM713300-NT	Antares LED Tube 340D 24W 125Lm/W 150cm	3000Lm	24W	6000K	4	€ 21,25

Prijzen zijn op basis van afname van volle dozen (25 stuks). Per stuk besteld ligt de bruto prijs € 5,00 hoger!

SOLTube

LED Buis



Omschrijving

De SOLTube is de perfecte oplossing als het gaat om LED buizen waarbij een hogere lumenstroom noodzakelijk is. Standaard 5 jaar garantie en 160Lm/W aldus LM79-08 protocol van Dekra. Standaard voorzien van opaal afscherming waardoor de verblinding nihil is. De SOLTube geeft beduidend meer licht dan een traditionele TL-buis en is daarmee een perfecte retrofit-oplossing voor ruimten vanaf 6 meter hoog. Standaard voorzien van roteerbare einkappen waardoor deze buis in ieder T8 armatuur met G13 lamphouder past.

- 160 Lumen per Watt
- Scherpe prijs

Specificaties armatuur

Type verlichting	LED Buis
Lichtbron	LED
LED type	Epistar 2835
Wattage	25W
Voltage	200-240V AC
Levensduur	>50.000 uur
Driver	Intern, Lifud
IP waarde	IP20
Garantie	5 jaar
Behuizing	Opaal afscherming
Kleur behuizing	Grijs aluminium huis
Plug & Play	Ja
Straling	140°
Gebruiks temp.	-10°C tot +40°C



Lichteigenschappen

Kleur	Neutraal wit / Koud wit (daglicht)
Kleurtemperatuur (K)	4000K / 6000K
Efficiëntie	160 Lumen per Watt
CRI index	>80
Powerfactor	>0,95
Lumen	4000Lm
Lumenbehoud (25°)	L80 B10 > 36.000 uur

Opties

Dimbaar	
Noodvoorziening	

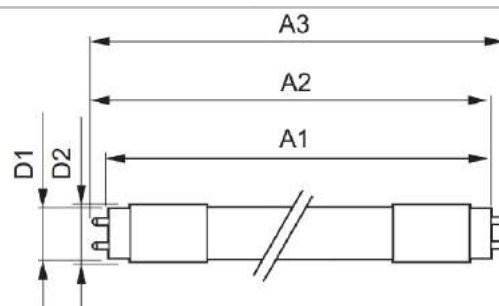

Afmetingen

A1	1500mm
D1	26mm
D2	28mm

Cat.1

Artikelnummer	Omschrijving	Lumen	Wattage	Kleur	Brutoprijs
DM1900259-840	SOLTube LED Buis 160Lm/W	4000Lm	25W	4000K	€ 35,00
DM1900259-860	SOLTube LED Buis 160Lm/W	4000Lm	25W	6000K	€ 35,00

Cat.1

Opties	Code	Brutoprijs
Dimbaar	(-DIM)	€ 62,50
Noodmodule 1 uurs	(-EMG25M) Noodmodule 1 uurs max 25W secundair 230V Incl. montage	€ 143,00

Celeste

LED Buis



Omschrijving

De Celeste LED buis is volledig vervaardigd uit kunststof. Hierdoor is hij uitermate geschikt voor ruimtes waar o.a. voedsel wordt bereid.

Lichteigenschaften

Kleur	Neutraal wit / Koud wit (daglicht)
Kleurtemperatuur (K)	4000K / 6000K
Efficiëntie	140 Lumen per Watt
CRI index	>80
Powerfactor	>0,95
Lumenbehoud (25°)	L80 B10 > 36.000 uur
MacAdam steps	<6

Specificaties armatuur

Type verlichting	LED Buis
Lichtbron	LED SMD
LED type	Epistar 2835
Wattage	18/23W
Voltage	200-240V AC
Levensduur	>50.000 uur
Driver	Intern, Lifud
IP waarde	IP20
Garantie	3 jaar
Behuizing	Opaal afscherming
Plug & Play	Ja
Straling	270°
Gebruiks temp.	-25°C tot +55°C

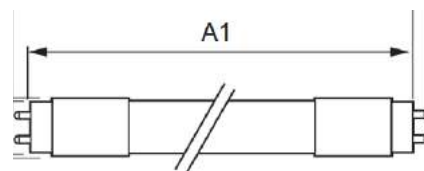

Afmetingen

1	1200mm
2	1500mm
3	600mm

Cat.1

Artikelnummer	Omschrijving	Lumen	Wattage	Kleur	Afm. nr	Brutoprijs
DM901081	Celeste LED Buis 140Lm/W / 1200mm	2520Lm	18W	3000K	1	€ 24,70
DM901083	Celeste LED Buis 140Lm/W / 1200mm	2520Lm	18W	4000K	1	€ 24,70
DM901084	Celeste LED Buis 140Lm/W / 1200mm	2520Lm	18W	6000K	1	€ 24,70
DM901085	Celeste LED Buis 140Lm/W / 1500mm	3220Lm	23W	4000K	2	€ 29,58
DM901086	Celeste LED Buis 140Lm/W / 1500mm	3220Lm	23W	6000K	2	€ 29,58
DM901088	Celeste LED Buis 140Lm/W / 600mm	1260Lm	9W	3000K	3	€ 20,80
DM901089	Celeste LED Buis 140Lm/W / 600mm	1260Lm	9W	4000K	3	€ 20,80
DM901090	Celeste LED Buis 140Lm/W / 600mm	1260Lm	9W	6000K	3	€ 20,80
DM901091	Celeste LED Buis 140Lm/W / 1500mm	3220Lm	23W	3000K	2	€ 29,58

Ymir

Sensor LED Buis



Omschrijving

De Ymir LED PIR buis is een ideale energiebespaarder. De ingebouwde bewegingssensor maakt het mogelijk om direct, en zeer snel, plekken te voorzien van sensortechniek. De oude TL-buis (met conventioneel ballast) kunt u vervangen door de Ymir buis door simpelweg gebruik te maken van de meegeleverde doorverbindstarter. Bij HF-armaturen dient de ballast overbrugd te worden. Er is geen instelbaarheid van de sensor, deze staat standaard op 2 minuten nalooptijd. Het bereik is 10 meter. De buis wordt eenzijdig gevoed.

Specificaties armatuur

Type verlichting	LED Buis
Lichtbron	Intern
Type LED	Sunpu 2835 SMD
Voltage	220-240V AC
Levensduur	>50.000 uur
Afdekking	Opaal kunststof
IP waarde	IP20
Garantie	3 jaar
Kleur behuizing	Aluminium / PC cover
Reflector	120°

Lichteigenschappen

Kleur	Warm wit / Neutraal wit / Daglicht
Kleurtemperatuur (K)	3000K / 4000K / 6000K
Lumenbehoud (25°)	L80 B10 >36.000 uur
Efficiëntie	>100 Lumen per Watt
CRI index	>80
Powerfactor	>0,95
MacAdam steps	<4

Opties

3000K
6000K

Afmeting nr. A (mm)

1	600
2	1200
3	1500

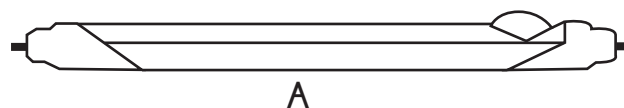

Cat.1

Artikelnummer	Omschrijving	Lumen	Wattage	Kleur	Afmeting nr.	Brutoprijs
DM712748	Ymir PIR LED-tube 60	1000Lm	10W	4000K	1	€ 58,75
DM712746	Ymir PIR LED-tube 120	1980Lm	18W	4000K	2	€ 74,58
DM712747	Ymir PIR LED-tube 150	2420Lm	22W	4000K	3	€ 88,73

Opties	Code	Brutoprijs
3000K	(-830)	n.v.t.
6000K	(-860)	n.v.t.

Philips Corepro

LED-buis



Omschrijving

Philips Corepro is het alternatief voor de standaard TL buis.
Bespaart tot 70% van de energiekosten

- Philips product
- Ca 100 Lumen per Watt

Lichteigenschappen

Kleur	Neutraal wit / Daglicht
Kleurtemperatuur (K)	4000K / 6500K
Efficiëntie	>100 Lumen per Watt
CRI index	>80
Powerfactor	>0,95
MacAdam steps	5

Specificaties armatuur

Type verlichting	LED Buis
Lichtbron	Intern
Type LED	SMD Lumileds
Voltage	220-240V AC
Levensduur	30.000 uur
Driver	Philips
Lampvoet	G13 verstelbaar
Afdekking	Opaal kunststof
IP waarde	IP20
Garantie	3 jaar Philips voorwaarden
Kleur behuizing	Wit
Straling	240°

Afmeting nr.	A (mm)	B (mm)
1	600	30
2	1200	30
3	1500	30

Cat.1

Artikelnummer	Omschrijving	Wattage	Kleur	Afmeting	Brutoprijs
Ph71103300	Corepro LEDtube	8W	4000K	60cm	€ 14,00
Ph71105700	Corepro LEDtube	8W	6500K	60cm	€ 14,00
Ph71107100	Corepro LEDtube	14,5W	4000K	120cm	€ 15,00
Ph71109500	Corepro LEDtube	14,5W	6500K	120cm	€ 15,00
Ph71091300	Corepro LEDtube	20W	4000K	150cm	€ 19,75
Ph71095100	Corepro LEDtube	20W	6500K	150cm	€ 19,75

Cabinet LED

Slim LED



Omschrijving

De Cabinet LED is de ideale oplossing voor onderbouw of koofverlichting. Het armatuur is voorzien van een aan-uit schakelaar. Tevens geleverd met start kabel (10cm), interconnectie onderdeel en muur/plafond montage set. Optioneel is een 15cm flexibele connector en een 70 lang eurosnoer.

- Monteerbaar in 1 continue lijn zonder kieren en schaduw

Specificaties armatuur

Type verlichting	LED Lijnverlichting
Lichtbron	LED 2835
Type LED	SMD Samsung
Wattage	8W / 10W / 14W
Voltage	230V AC
Levensduur	>40.000 uur
Afdekking	PMMA opaal kunststof
IP waarde	IP40
Garantie	3 jaar
Behuizing	Polycarbonaat kunststof
Kleur behuizing	Wit
Primaire aansluiting	Eurosnoer + stekker (Plug & Play)
Straling	>180°

Lichteigenschappen

Kleur	Warm wit
Kleurtemperatuur (K)	3000K
Lumenbehoud (25°)	L80 B20 >36.000
CRI index	>80
Powerfactor	>0,95
MacAdam steps	<4

Cat.1

Artikelnummer	Omschrijving	Afmetingen	Lumen	Wattage	Kleur	Brutoprijs
DM1011935	Cabinet LED1x640 B838 T830 OP	573x30x22	640Lm	8W	3000K	€ 20,00
DM1011936	Cabinet LED1x800 B839 T830 OP	873x30x22	800Lm	10W	3000K	€ 24,00
DM1011937	Cabinet LED1x1120 B840 T830 OP	1173x30x22	1120Lm	14W	3000K	€ 28,00
CAB LED C15	Cabinet LED flexible connector 15cm tussen armaturen					€ 4,00
CAB LED ES70	Cabinet LED power cable 70cm met euro stekker					€ 6,00

GU10

LED lamp



energetic
Smarter lighting



Omschrijving

Deze retrofit LED lamp van Energetic behoort tot de beste retrofit lampen. Naast het feit dat deze uiteraard dezelfde maat heeft als een traditionele halogeenlamp, heeft deze lichtbron een egaal lichtbeeld door lens techniek i.c.m. de interne reflector. Standaard dimbaar en een stralingshoek van 36°.

Specificaties armatuur

Type verlichting	LED Spotlight
Lichtbron	Intern
Type LED	COB LED
Wattage	5W
Voltage	220-240V 50/60Hz
Levensduur	>15.000 uur
Afdekking	Lens
IP waarde	IP20
Garantie	3 jaar
Behuizing	glas
Kleur behuizing	Clear

Lichteigenschappen

Kleur	Extra Warm Wit
Kleurtemperatuur (K)	2700K
Lumen	345Lm
Lumenbehoud (25°)	L70 B20 > 36.000 uur
CRI index	>80
Powerfactor	>0,7

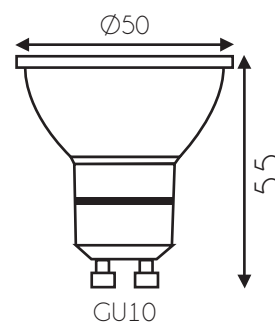

Cat.1

Artikelnummer	Omschrijving	Lumen	Wattage	Kleur	Brutoprijs
DM5164003721	GU10 COB spot, glas, dimbaar	345Lm	5W	2700K	€ 7,00

energetic
Smarter lighting

JANUS CCT

Dim-to-warm spot



LUCA



Omschrijving

De Janus CCT is de perfecte vervanger voor de halogeenspots. De Janus CCT heeft gelijke maatvoering als een traditionele halogeenlamp en wanneer men de lamp dimt wordt de kleurtemperatuur van 2700K naar 1800K (kaarslicht) veranderd. Ook dit zoals bij een halogeenlamp.

Specificaties armatuur

Type verlichting	LED Spotlight
Lichtbron	Intern
Type LED	COB LED
Wattage	7W
Voltage	220-240V 50/60Hz
Levensduur	>15.000 uur
Afdekking	Lens
IP waarde	IP20
Garantie	3 jaar
Behuizing	Glas
Kleur behuizing	Clear

Lichteigenschappen

Kleur	Extra Warm Wit
Kleurtemperatuur (K)	1800-2700K
Lumen	380Lm
Lumenbehoud (25°)	L70 B20 > 36.000 uur
CRI index	>96
Powerfactor	>0,9

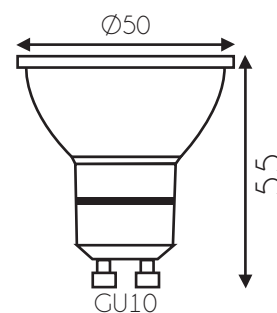

Cat.1

Artikelnummer	Omschrijving	Lumen	Wattage	Kleur	Brutoprijs
LC900951	JANUS CCT COB dim-to-warm spot	380Lm	7W	1800-2700K	€ 19,25

Ananke CCT

GU10 & G53



Omschrijving

De Ananke CCT is een prachtige AR111 dim-to-warm. De GU10 versie is zonder externe driver, de G53 heeft een externe driver. Uiteraard zijn beide versies TRIAC dimbaar.

- Dim-to-warm

Lichteigenschappen

Kleur	Extra warm wit-Warm wit
Kleurtemperatuur (K)	1800-2700K
Lumen	540Lm
Lumenbehoud (55°)	L80 B10 >36.000 uur
CRI index	>90
Powerfactor	>0,90
MacAdam steps	<4

Specificaties armatuur

Type LED	COB LED
Voltage	200-240V AC
Wattage	12W
Levensduur	>25.000 uur
Driver	Lifud
Afdekking	Aluminium
IP waarde	IP20
Garantie	2 jaar
Kleur behuizing	Aluminium
Lens	24° / 45° (-45)

Afmeting nr. A (mm)

1	70
---	----



Cat.1

Artikelnummer	Omschrijving	Afmeting nr.	Brutoprijs
DM901000	Ananke-CCT GU10	1	€ 50,25
DM901001	Ananke-CCT G53	1	€ 52,75

Voorbeeld opbouw bestelcode in 45 graden bundel:
DM901000-45



AR70

LED COB spot



Omschrijving

De AR70 LED retrofit lichtbron heeft een prachtige warm witte lichtkleur. Standaard TRIAC dimbaar, middels bijgeleverde externe voeding.

Lichteigenschappen

Kleur	Extra warm wit
Kleurtemperatuur (K)	3000K
Lumenbehoud (25°)	L80 B10 >36.000 uur
Efficiëntie	>75 Lumen per Watt
CRI index	>90
Powerfactor	>0,90
MacAdam steps	<5
UGR	>19

Specificaties armatuur

Type verlichting	Retrofit
Type LED	LED COB Spot
Voltage	220-240V AC
Levensduur	>45.000
Driver	Lifud
IP waarde	IP20
Garantie	2 jaar
Behuizing	Aluminium
Afdekking	Opaal kunststof
Kleur behuizing	Grijs
Straling	36°

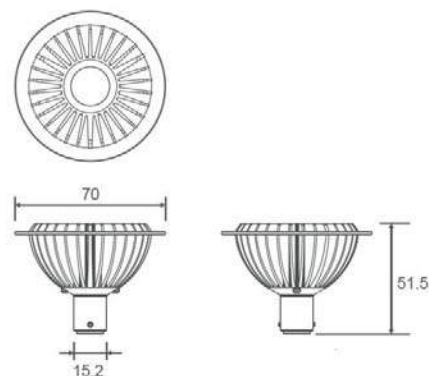

Cat.1

Artikelnummer	Omschrijving	Lumen	Wattage	Brutoprijs
DM713318	AR70 COB LED	480Lm	7W	€ 56,50

Optiled AR111

LED COB spot



Omschrijving

De AR111 led-spot MX800 van Optiled is dé vervanger voor 75W halogeenspots.

De indirecte verlichtingstechnologie zorgt voor een egale lichtbundel en beperkt

strooilicht tot een minimum. De geavanceerde thermal heat pipe technologie zorgt voor een lange levensduur van deze lichtbron.

- Bespaar tot 80% op energiekosten;
- Lagere onderhoudskosten door de langere levensduur van led t.o.v. halogeenverlichting;
- Uitstekende warmte controle dankzij geavanceerde "thermal heat pipe" technologie: gegarandeerde levensduur van 35.000 uur;
- Na 35.000 branduren behoud van minimaal 70% van de oorspronkelijke lichtsterkte;
- Mindere verblinding door indirecte verlichtingstechniek;
- Triac, Dali, 1-10V of Push dimbaar afhankelijk van de gekozen driver
- Vervangt 75W halogeenlamp (111 mm).

Specificaties armatuur

Type verlichting	Retrofit
Type LED	LED COB Spot
Voltage	220-240V AC
Levensduur	>35.000
Driver	Lifud
IP waarde	IP20
Garantie	3 jaar
Behuizing	Aluminium
Afdekking	Opaal kunststof
Kleur behuizing	Grijs
Straling	20° / 45°

Lichteigenschappen

Kleur	Extra warm wit
Kleurtemperatuur (K)	2700K
Lumenbehoud (25°)	L80 B10 >36.000 uur
Efficiëntie	>64 Lumen per Watt
CRI index	>80
Powerfactor	>0,90
MacAdam steps	<5
UGR	>19

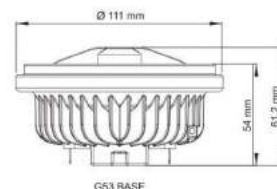

Artikelnummer	Omschrijving	Lumen	Wattage	Brutoprijs	Cat.1
DM1151271718	AR111 Led spot Optiled Array MX800 G53 2800K 45° (constant current)	800Lm	12,5W	€ 65,00	
DM1151271717	AR111 Led spot Optiled Array MX800 G53 2800K 20° (constant current)	800Lm	12,5W	€ 65,00	
DM5118101805	Driver AR111 MX800 T200-1 350mA Constant current Triac Dimmable			€ 25,00	
DM124409	TCI Jolly HV Driver Push 1-10V / DALI			€ 100,00	
DM2158272015	AR111 Led spot Optiled MX800 12V AC/DC Niet dimbaar 20°	700Lm	15,5W	€ 69,50	
DM2158274015	AR111 Led spot Optiled MX800 12V AC/DC Niet dimbaar 45°	700Lm	15,5W	€ 69,50	

LUCA R7s

LED Filament



Omschrijving

De gepatenteerde R7S led filament lampen zijn een directe 1 op 1 vervanger. Rondomstralend, dimbaar, slechts 12mm doorsnede zijn enkele kernwoorden.

De 5 Watt (78mm) vervangt een 60W (48W ECO) staathalogenen en de 9 Watt (118mm) vervangt een 100W (80W ECO) staathalogenen.

Lichteigenschappen

Kleur	Warm wit / Neutraal wit
Kleurtemperatuur (K)	2700K
CRI index	>80
Powerfactor	>0,95
MacAdam steps	<4

Specificaties armatuur

Type verlichting	LED retrofit
Lichtbron	Intern
Type LED	Epistar
Voltage	230V AC
Driver	Intern
Levensduur	> 40.000 uur
Afdekking	Kunststof
IP waarde	IP20
Garantie	2 jaar
Straalhoek	360°



Cat.1

Artikelnummer	Omschrijving	Lumen	Wattage	Brutoprijs
DM901105	LUCA R7s, Dimmable Filament. LED 78mm	500Lm	5W	€18,40
DM901106	LUCA R7s, Dimmable Filament. LED 118mm	900Lm	9W	€24,15

Energetic

Retrofit lichtbronnen

Lichteigenschappen

Lumenbehoud (25°)	L70 B20 > 36.000 uur
CRI index	>80
Powerfactor	>0,7
Garantie	3 jaar



energetic
Smarter lighting

Cat.1

Artikelnummer	Omschrijving	Lumen	Wattage	Kleur	Cap	Brutoprijs
5752061211	A60 Frosted Non-dim	470Lm	6W	2700K	E27	€ 5,33



energetic
Smarter lighting

Cat.1

Artikelnummer	Omschrijving	Lumen	Wattage	Kleur	Cap	Brutoprijs
5151013421	A60 Filament Clear Non-dim	250Lm	1,9W	2700K	E27	€ 6,45



energetic
Smarter lighting

Cat.1

Artikelnummer	Omschrijving	Lumen	Wattage	Kleur	Cap	Brutoprijs
5151012321	A60 Filament Clear Non-dim	470Lm	3,7W	2700K	E27	€ 6,15



energetic
Smarter lighting

Cat.1

Artikelnummer	Omschrijving	Lumen	Wattage	Kleur	Cap	Brutoprijs
5151012411	A60 Filament Clear Non-dim	806Lm	6W	2700K	E27	€ 10,65



energetic
Smarter lighting

Cat.1

Artikelnummer	Omschrijving	Lumen	Wattage	Kleur	Cap	Brutoprijs
5161003711	A60 Filament Frosted Non-dim	470Lm	3,8W	2700K	E27	€ 7,01



energetic
Smarter lighting

Cat.1

Artikelnummer	Omschrijving	Lumen	Wattage	Kleur	Cap	Brutoprijs
5151012811	A60 Frosted Dim	806Lm	9W	2700K	E27	€ 9,19



energetic
Smarter lighting

Cat.1

Artikelnummer	Omschrijving	Lumen	Wattage	Kleur	Cap	Brutoprijs
5852061211	A60 Frosted Dim	470Lm	6W	2700K	E27	€ 8,96

Energetic

Retrofit lichtbronnen



energetic
Smarter lighting

Lichteigenschappen

Lumenbehoud (25°)	L70 B20 > 36.000 uur
CRI index	>80
Powerfactor	>0,7
Garantie	3 jaar

Cat.1

Artikelnummer	Omschrijving	Lumen	Wattage	Kleur	Cap	Brutoprijs
5852131211	A60 Frosted Dim	1055Lm	13W	2700K	E27	€ 15,04



energetic
Smarter lighting

Cat.1

Artikelnummer	Omschrijving	Lumen	Wattage	Kleur	Cap	Brutoprijs
5153038911	C35 Filament Clear Non-dim	250Lm	2,3W	2700K	E14	€ 6,34



energetic
Smarter lighting

Cat.1

Artikelnummer	Omschrijving	Lumen	Wattage	Kleur	Cap	Brutoprijs
5153039311	C35 Clear Non-dim	470Lm	4W	2700K	E14	€ 9,86



energetic
Smarter lighting

Cat.1

Artikelnummer	Omschrijving	Lumen	Wattage	Kleur	Cap	Brutoprijs
5153036211	C35 Frosted Non-dim	250Lm	3,4W	2700K	E14	€ 4,65



energetic
Smarter lighting

Cat.1

Artikelnummer	Omschrijving	Lumen	Wattage	Kleur	Cap	Brutoprijs
5832551111	C35 Frosted Dim	350Lm	5,5W	2700K	E14	€ 8,96



energetic
Smarter lighting

Cat.1

Artikelnummer	Omschrijving	Lumen	Wattage	Kleur	Cap	Brutoprijs
5153040011	C38 Filament Clear Non-dim	470Lm	4W	2700K	E14	€ 10,35



energetic
Smarter lighting

Cat.1

Artikelnummer	Omschrijving	Lumen	Wattage	Kleur	Cap	Brutoprijs
5763131211	G120 Frosted Non-dim	1055Lm	13W	2700K	E27	€ 17,48

Energetic

Retrofit lichtbronnen



energetic
Smarter lighting

Lichteigenschappen

Lumenbehoud (25°)	L70 B20 > 36.000 uur
CRI index	>80
Powerfactor	>0,7
Garantie	3 jaar

Artikelnummer	Omschrijving	Lumen	Wattage	Kleur	Cap	Brutoprijs
5762951211	G80 Frosted Non-dim	810Lm	9,5W	2700K	E27	€ 11,96

Cat.1



energetic
Smarter lighting

Artikelnummer	Omschrijving	Lumen	Wattage	Kleur	Cap	Brutoprijs
5761131211	G95 Frosted Non-dim	1055Lm	13W	2700K	E27	€ 15,26

Cat.1



energetic
Smarter lighting

Artikelnummer	Omschrijving	Lumen	Wattage	Kleur	Cap	Brutoprijs
5771271111	T25 Clear Non-dim	230Lm	2,7W	2700K	E14	€ 6,15

Cat.1



energetic
Smarter lighting

Artikelnummer	Omschrijving	Lumen	Wattage	Kleur	Cap	Brutoprijs
5152016611	G45 Filament Clear Non-dim	250Lm	2,3W	2700K	E14	€ 6,34

Cat.1



energetic
Smarter lighting

Artikelnummer	Omschrijving	Lumen	Wattage	Kleur	Cap	Brutoprijs
5152017011	G45 Filament Clear Non-dim	470Lm	4W	2700K	E14	€ 9,86

Cat.1



energetic
Smarter lighting

Artikelnummer	Omschrijving	Lumen	Wattage	Kleur	Cap	Brutoprijs
5152016711	G45 Filament Clear Non-dim	250Lm	1,9W	2700K	E27	€ 6,34

Cat.1

Energetic

Retrofit lichtbronnen

Lichteigenschappen

Lumenbehoud (25°)	L70 B20 > 36.000 uur
CRI index	>80
Powerfactor	>0,7
Garantie	3 jaar



energetic
Smarter lighting

Cat.1

Artikelnummer	Omschrijving	Lumen	Wattage	Kleur	Cap	Brutoprijs
5152017111	G45 Filament Clear Non-dim	470Lm	3,6W	2700K	E27	€ 9,23



energetic
Smarter lighting

Cat.1

Artikelnummer	Omschrijving	Lumen	Wattage	Kleur	Cap	Brutoprijs
5162000711	G45 Filament Clear Non-dim	250Lm	1,9W	2700K	E14	€ 6,71



energetic
Smarter lighting

Cat.1

Artikelnummer	Omschrijving	Lumen	Wattage	Kleur	Cap	Brutoprijs
5162000811	G45 Filament Clear Non-dim	470Lm	3,3W	2700K	E14	€ 9,23



energetic
Smarter lighting

Cat.1

Artikelnummer	Omschrijving	Lumen	Wattage	Kleur	Cap	Brutoprijs
5722341111	G45 Frosted Non-dim	250Lm	3,4W	2700K	E14	€ 6,11



energetic
Smarter lighting

Cat.1

Artikelnummer	Omschrijving	Lumen	Wattage	Kleur	Cap	Brutoprijs
5722571111	G45 Frosted Non-dim	470Lm	5,7W	2700K	E14	€ 5,11



energetic
Smarter lighting

Cat.1

Artikelnummer	Omschrijving	Lumen	Wattage	Kleur	Cap	Brutoprijs
5152018211	G45 Frosted Non-dim	250Lm	3,4W	2700K	E14	€ 4,65



energetic
Smarter lighting

Cat.1

Artikelnummer	Omschrijving	Lumen	Wattage	Kleur	Cap	Brutoprijs
5152019411	G45 Frosted Non-dim	470Lm	5,6W	2700K	E14	€ 5,55

Energetic

Retrofit lichtbronnen



energetic
Smarter lighting

Lichteigenschappen

Lumenbehoud (25°)	L70 B20 > 36.000 uur
CRI index	>80
Powerfactor	>0,7
Garantie	3 jaar

Cat.1

Artikelnummer	Omschrijving	Lumen	Wattage	Kleur	Cap	Brutoprijs
5822551111	G45 Frosted Dim	350Lm	5,5W	2700K	E14	€ 8,96



energetic
Smarter lighting

Cat.1

Artikelnummer	Omschrijving	Lumen	Wattage	Kleur	Cap	Brutoprijs
5745041911	PAR16 White housing Non-dim	250Lm	4W	2700K	GU5,3	€ 7,05



energetic
Smarter lighting

Cat.1

Artikelnummer	Omschrijving	Lumen	Wattage	Kleur	Cap	Brutoprijs
5154016821	PAR16 Glass housing Non-dim	140Lm	1,7W	2700K	GU10	€ 5,59



energetic
Smarter lighting

Cat.1

Artikelnummer	Omschrijving	Lumen	Wattage	Kleur	Cap	Brutoprijs
5154016921	PAR16 Glass housing Non-dim	230Lm	3,1W	2700K	GU10	€ 5,70



energetic
Smarter lighting

Cat.1

Artikelnummer	Omschrijving	Lumen	Wattage	Kleur	Cap	Brutoprijs
5164000711	R50 Glass housing Non-dim	250Lm	2,5W	2700K	E14	€ 8,44



energetic
Smarter lighting

Cat.1

Artikelnummer	Omschrijving	Lumen	Wattage	Kleur	Cap	Brutoprijs
5154016311	R63 Glass housing Non-dim	350Lm	3,4W	2700K	E27	€ 8,74

Neso

LED Platine

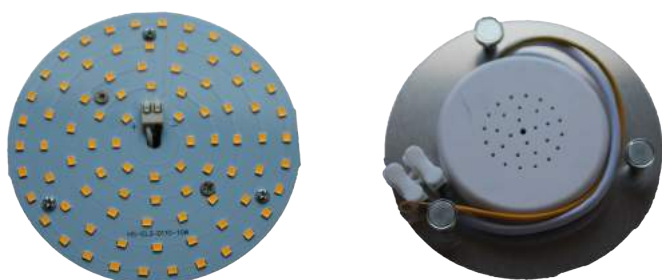

Omschrijving

De Neso LED platines zijn de ideale vervangers voor retrofit van bestaande lichtbronnen als PL-S en PL-C in plafonnières en wandarmaturen. Montage is zonder gereedschap mogelijk door de voorgesneden industriële magneten. De driver is op de achterzijde van de LED platine gemonteerd en voorzien van een snoer met klemblok, waarop de aanvoerspanning wordt gezet.

- Montage met 3 magneten
- Inclusief driver

Specificaties armatuur

Type verlichting	LED Platine
Type LED	LG SMD
Voltage	220-240V AC
Levensduur	>50.000 uur
IP waarde	IP20
Garantie	2 jaar
Plug & Play	Ja
Straling	160°

Lichteigenschappen

Kleur	Warm wit / Neutraal wit
Kleurtemperatuur (K)	3000K / 4000K
Lumenbehoud (25°)	L80 B10 >36.000 uur
Efficiëntie	>90 Lumen per Watt
CRI index	>80
Powerfactor	>0,90
MacAdam steps	<4

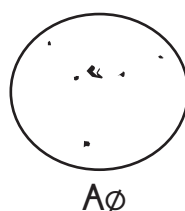

Afmeting nr.	A (mm)
1	Ø110
2	Ø142
3	Ø180
4	Ø210

Artikelnummer	Omschrijving	Lumen	Wattage	Kleur	Afmeting / nr.	Brutoprijs	Cat.1
DM740615	Neso LED platine Ø110 7W 230V 180°	630 Lm	7 W	3000K	1	€ 26,25	
DM713310	Neso LED platine Ø110 10W 230V 180°	900 Lm	10 W	3000K	1	€ 26,25	
DM713311	Neso LED platine Ø110 10W 230V 180°	900 Lm	10 W	4000K	1	€ 26,25	
DM713312	Neso LED platine Ø142 15W 230V 180°	1350 Lm	15 W	3000K	2	€ 35,00	
DM713313	Neso LED platine Ø142 15W 230V 180°	1350 Lm	15 W	4000K	2	€ 35,00	
DM713314	Neso LED platine Ø180 20W 230V 180°	1800 Lm	20 W	3000K	3	€ 45,00	
DM713315	Neso LED platine Ø180 20W 230V 180°	1800 Lm	20 W	4000K	3	€ 45,00	
DM713316	Neso LED platine Ø210 25W 230V 180°	2250 Lm	25 W	3000K	4	€ 59,00	
DM713317	Neso LED platine Ø210 25W 230V 180°	2250 Lm	25 W	4000K	4	€ 59,00	
DM901162-830 + DM901165	Neso LED platine viekant 140x40 7W 230V	910 Lm	7 W	3000K	140x40	€ 35,50	
DM901162-840 + DM901165	Neso LED platine viekant 140x40 7W 230V	980 Lm	7 W	4000K	140x40	€ 35,50	
DM901163-830 + DM901166	Neso LED platine viekant 280x40 11W 230V	1430 Lm	11 W	3000K	280x40	€ 48,75	
DM901163-840 + DM901166	Neso LED platine viekant 280x40 11W 230V	1540 Lm	11 W	4000K	280x40	€ 48,75	

Neso2

LED Platine

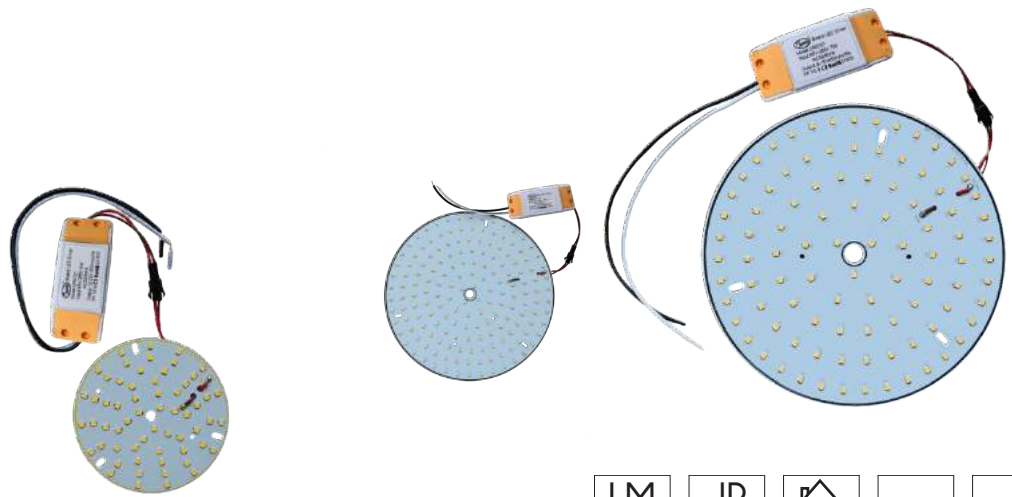

Omschrijving

De Neso2 LED platinen zijn de ideale vervangers voor PL-lampen in bestaande armaturen op galerijen, trappenhuizen of andere ruimten. Door zijn diversiteit aan maatvoeringen en multi wattage mogelijkheid is er altijd wel een Neso2 die in uw project past. De LED's zijn mooi verdeeld over de LED platine wat een egale lichtuitstraling tot gevolg heeft. Ze worden geleverd inclusief magneten zodat het nog makkelijk monteren is.

Specificaties armatuur

Type verlichting	LED Platine
Type LED	LG SMD
Voltage	220-240V AC
Levensduur	>50.000 uur
IP waarde	IP20
Garantie	3 jaar
Plug & Play	Ja

Lichteigenschappen

Kleur	Warm wit / Neutraal wit
Kleurtemperatuur (K)	3000K / 4000K
Lumenbehoud (25°)	L80 B10 >36.000 uur
Efficiëntie	>130 / >140 Lumen per Watt
CRI index	>80
Powerfactor	>0,90
MacAdam steps	<4

Cat.1

Artikelnummer	Omschrijving	Lumen per Watt	Wattage	Kleur	Brutoprijs
DM901158-830	Neso2 Ø95mm CRI>80	130Lm/W	max 7W	3000K	€ 18,50
DM901158-840	Neso2 Ø95mm CRI>80	140Lm/W	max 7W	4000K	€ 18,50
DM901159-830	Neso2 Ø130mm CRI>80	130Lm/W	max 16W	3000K	€ 24,50
DM901159-840	Neso2 Ø130mm CRI>80	140Lm/W	max 16W	4000K	€ 24,50
DM901160-830	Neso2 Ø180mm CRI>80	130Lm/W	max 16W	3000K	€ 30,40
DM901160-840	Neso2 Ø180mm CRI>80	140Lm/W	max 16W	4000K	€ 30,40
DM901161-830	Neso2 Ø235mm CRI>80	130Lm/W	max 16W	3000K	€ 45,58
DM901161-840	Neso2 Ø235mm CRI>80	140Lm/W	max 16W	4000K	€ 45,58
DM901162-830	Neso2 140x40mm CRI>80	130Lm/W	max 7W	3000K	€ 18,50
DM901162-840	Neso2 140x40mm CRI>80	140Lm/W	max 7W	4000K	€ 18,50
DM901163-830	Neso2 280x40mm CRI>80	130Lm/W	max 11W	3000K	€ 27,50
DM901163-840	Neso2 280x40mm CRI>80	140Lm/W	max 11W	4000K	€ 27,50
DM901164	Neso2 Voeding/driver 4W				€ 17,00
DM901165	Neso2 Voeding/driver 7W				€ 17,00
DM901166	Neso2 Voeding/driver 11W				€ 21,25
DM901167	Neso2 Voeding/driver 16W				€ 22,50
DM901168	Neso2 Driver 4W incl noodmodule 1500mAh	4W			€ 78,50
DM901169	Neso2 Driver 7W incl noodmodule 1500mAh	7W			€ 83,00
DM901170	Neso2 Driver 11W incl noodmodule 1500mAh	11W			€ 87,50

DML Flex Strip

4,8W / 60 LED per meter

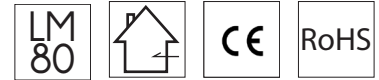

Omschrijving

DML Flex LED Strips zijn hoogwaardige LED strips. Voorzien van een 3M plaktape voor een goede hechting. Standaard als IP20, echter te bestellen in IP53 en IP68.

De IP53 heeft een stofafdichting bij het verwerkt product. De IP68 is voorzien van een koker volledig om de DML Flex LED Strip en kan ook onder water gebruikt worden.

Iedere LED bevat 8 lumen.

- Maatwerk mogelijk
- IP53 / IP68 Siliconen
- Advies: Gebruik altijd profielen en buiten IP68
- Standaard rollen van 10 meter

Specificaties armatuur

Voltage	24VDC		
IP waarde	IP20		
Garantie	3 jaar		
Wattage	4,8W (per meter) = 480 Lm/ per meter		
Straling	120°		
Knipbaar	Elke 5cm		
Lichtkleur / Golflengte	Rood	620	630nm
	Geel	585	590nm
	Groen	520	525nm
	Blauw	465	470nm
	Wit	420-480Lm / meter	

Lichteigenschappen

Kleur	Zie artikelomschrijving
Kleurtemperatuur (K)	2500K / 2700K / 3000K / 4000K / 6000K
CRI index	>85
Efficiëntie	<100 Lumen per watt

Opties

CRI >90	
IP53	
IP68	
12VDC	Op aanvraag

Cat.1

Artikelnummer	Omschrijving	Lengte	Aantal Leds per meter	Brutoprijs
DM901129-R	LED Strip Rood	1000cm	60	€78,76
DM901129-Y	LED Strip Geel	1000cm	60	€78,76
DM901129-B	LED Strip Blauw	1000cm	60	€78,76
DM901129-G	LED Strip Groen	1000cm	60	€78,76
DM901129-D	LED Strip 6000K	1000cm	60	€67,50
DM901129-NW	LED Strip 4000K	1000cm	60	€67,50
DM901129-WW	LED Strip 3000K	1000cm	60	€67,50
DM901129-EW	LED Strip 2700K	1000cm	60	€67,50
DM901129-UW	LED Strip 2500K	1000cm	60	€67,50

Cat.1

Opties	Code	Brutoprijs
CRI >90	(-C90) CRI >90	€ +10%
IP53	(-IP53)	€ 20,00
IP68	(-IP68)	€ 40,00
12VDC	Op aanvraag	

DML Flex Strip

9,6W / 120 LED per meter

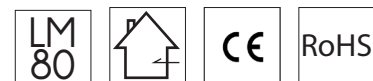

Omschrijving

DML Flex LED Strips zijn hoogwaardige LED strips. Voorzien van een 3M plaktape voor een goede hechting. Standaard als IP20, echter te bestellen in IP53 en IP68.

De IP53 heeft een stofafdichting bij het verwerkt product. De IP68 is voorzien van een koker volledig om de DML Flex LED Strip en kan ook onder water gebruikt worden.

Iedere LED bevat 8 lumen.

- Maatwerk mogelijk
- IP53 / IP68 Siliconen
- Advies: Gebruik atlijd profielen en buiten IP68
- Standaard rollen van 10 meter

Specificaties armatuur

Voltage	24VDC		
IP waarde	IP20 / 53 / 68		
Garantie	3 jaar		
Wattage	9,6W (per meter), 960 Lumen		
Straling	120°		
Knipbaar	Elke 5cm 24V, 10cm 12V		
Lichtkleur / Golfengte	Rood	620	630nm
	Geel	585	590nm
	Groen	520	525nm
	Blauw	465	470nm
	Wit	420-480Lm / meter	

Lichteigenschappen

Kleur	Zie artikelomschrijving
Kleurtemperatuur (K)	2500K / 2700K / 3000K / 4000K / 6000K
CRI index	>85
Efficiëntie	<100 Lumen per watt

Opties

CRI >90	
IP53	
IP68	
12VDC	Op aanvraag

Cat.1

Artikelnummer	Omschrijving	Lengte	Aantal Leds per meter	Brutoprijs
DM901130-R	LED Strip Rood	1000cm	120	€127,50
DM901130-Y	LED Strip Geel	1000cm	120	€127,50
DM901130-B	LED Strip Blauw	1000cm	120	€127,50
DM901130-G	LED Strip Groen	1000cm	120	€127,50
DM901130-D	LED Strip 6000K	1000cm	120	€118,12
DM901130-NW	LED Strip 4000K	1000cm	120	€118,12
DM901130-WW	LED Strip 3000K	1000cm	120	€118,12
DM901130-EW	LED Strip 2700K	1000cm	120	€118,12
DM901130-UW	LED Strip 2500K	1000cm	120	€118,12

Cat.1

Opties	Code	Brutoprijs
CRI >90	(-C90) CRI >90	€ +10%
IP53	(-IP53)	€ 20,00
IP68	(-IP68)	€ 40,00
12VDC	Op aanvraag	

Voorbeeld opbouw bestelcode:

INSTALLATEURSLAND.NL

DML Flex Strip

19,2W / 240 LED per meter



Omschrijving

DML Flex LED Strips zijn hoogwaardige LED strips. Voorzien van een 3M plakktape voor een goede hechting. Standaard als IP20, echter te bestellen in IP53 en IP68.

De IP53 heeft een stofafdichting bij het verwerkt product. De IP68 is voorzien van een koker volledig om de DML Flex LED Strip en kan ook onder water gebruikt worden.

Iedere LED bevat 8 lumen.

- Maatwerk mogelijk
- IP53 / IP68 Siliconen
- Advies: Gebruik atlijd profielen en buiten IP68
- Standaard rollen van 10 meter

Specificaties armatuur

Voltage	24VDC		
IP waarde	IP20 / 53 / 68		
Garantie	3 jaar		
Wattage	19,2W (per meter)		
Straling	120°		
Knipbaar	Elke 5cm 24V, 10cm 12V		
Lichtkleur / Golfengte	Rood	620	630nm
	Geel	585	590nm
	Groen	520	525nm
	Blauw	465	470nm
	Wit	420-480Lm / meter	

Lichteigenschappen

Kleur	Zie artikelomschrijving
Kleurtemperatuur (K)	2500K / 2700K / 3000K / 4000K / 6000K
CRI index	>85
Efficiëntie	<100 Lumen per watt

Opties

CRI >90	
IP53	
IP68	
12VDC	Op aanvraag

Cat.1

Artikelnummer	Omschrijving	Lengte	Aantal Leds per meter	Brutoprijs
DM901131-R	LED Strip Rood	1000cm	240	€243,76
DM901131-Y	LED Strip Geel	1000cm	240	€243,76
DM901131-B	LED Strip Blauw	1000cm	240	€243,76
DM901131-C	LED Strip Groen	1000cm	240	€243,76
DM901131-D	LED Strip 6000K	1000cm	240	€210,00
DM901131-NW	LED Strip 4000K	1000cm	240	€210,00
DM901131-WW	LED Strip 3000K	1000cm	240	€210,00
DM901131-EW	LED Strip 2700K	1000cm	240	€210,00
DM901131-UW	LED Strip 2500K	1000cm	240	€210,00

Cat.1

Opties	Code	Brutoprijs
CRI >90	(-C90) CRI >90	€ +10%
IP53	(-IP53)	€ 20,00
IP68	(-IP68)	€ 40,00
12VDC	Op aanvraag	

DML Flex Strip

RGB 14W / 60 LED per meter



Omschrijving

DML Flex LED Strips zijn hoogwaardige LED strips. Voorzien van een 3M plaktape voor een goede hechting. Standaard als IP20, echter te bestellen in IP53 en IP68.

De IP53 heeft een stofafdichting bij het verwerkt product. De IP68 is voorzien van een koker volledig om de DML Flex LED Strip en kan ook onder water gebruikt worden.

Iedere LED bevat 8 lumen.

- Maatwerk mogelijk
- IP53 / IP68 Siliconen
- Advies: Gebruik atlijd profielen en buiten IP68
- Standaard rollen van 10 meter

Specificaties armatuur

Voltage	24VDC		
IP waarde	IP20 / 53 / 68		
Garantie	3 jaar		
Wattage	14W (per meter) 480 Lumen / per meter		
Straling	120°		
Knipbaar	Elke 5cm 24V, 10cm 12V		
Lichtkleur / Golflengte	Rood	620	630nm
	Groen	520	525nm
	Blauw	465	470nm

Lichteigenschappen

Kleur	Zie artikelomschrijving
Kleurtemperatuur (K)	RGB
CRI index	>85
Efficiëntie	<100 Lumen per watt

Opties

CRI >90	
IP53	
IP68	
12VDC	Op aanvraag

Artikelnummer	Omschrijving	Lengte	Aantal Leds per meter	Brutoprijs	Cat.1
DM901132-RGB	LED Strip RGB	500cm	60	€73,12	
L51301	PROLED RGB Dimmer 3 kanaal RGB DMX Common plus 5A per kanaal			€126,00	Cat.2
L500010B	PROLED Touch Control glass RGB DMX Zwart incl software			€378,00	

Opties	Code	Brutoprijs	Cat.1
CRI >90	(-C90) CRI >90	€ +10%	
IP53	(-IP53)	€ 20,00	
IP68	(-IP68)	€ 40,00	
12VDC	Op aanvraag		

Voorbeeld opbouw bestelcode:
DM901132-RGB-IP53

DML Flex Strip

RGB White + RGB Warm White
19W / 60 LED per meter



Omschrijving

Omschrijving:

DML Flex LED Strips zijn hoogwaardige LED strips. Voorzien van een 3M plaktape voor een goede hechting. Standaard als IP20, echter te bestellen in IP53 en IP68.

De IP53 heeft een stofafdichting bij het verwerkt product. De IP68 is voorzien van een koker volledig om de DML Flex LED Strip en kan ook onder water gebruikt worden.

Iedere LED bevat 8 lumen.

- Maatwerk mogelijk
- IP53 / IP68 Siliconen
- Advies: Gebruik atlijd profielen en buiten IP68
- Standaard rollen van 10 meter

Specificaties armatuur

Voltage	24VDC		
IP waarde	IP20 / 53 / 68		
Garantie	3 jaar		
Wattage	19W (per meter)		
Straling	120°		
Knipbaar	Elke 5cm 24V, 10cm 12V		
Lichtkleur / Golfengtee	Rood	620	630nm
	Groen	520	525nm
	Blauw	465	470nm
	RGBW = 6000K		
	RGBWW = 2700K		

Lichteigenschappen

Kleur	Zie artikelomschrijving
Kleurtemperatuur (K)	2700K / 6500K
CRI index	>85
Efficiëntie	<100 Lumen per watt

Opties

CRI >90	
IP53	
IP68	
12VDC	Op aanvraag

Cat.1

Artikelnummer	Omschrijving	Lengte	Aantal Leds per meter	Brutoprijs
DM901133-RGBW	LED Strip RGBW (6500K)	1000cm	60	€206,26
DM901133-RGBWW	LED Strip RGBWW (2700K)	1000cm	60	€206,26

Cat.1

Opties	Code	Brutoprijs
CRI >90	(-C90) CRI >90	€ +10%
IP53	(-IP53)	€ 20,00
IP68	(-IP68)	€ 40,00
12VDC	Op aanvraag	

Voorbeeld opbouw bestelcode:
DM901133-RGBW-IP53

DML Flex Strip

CCT

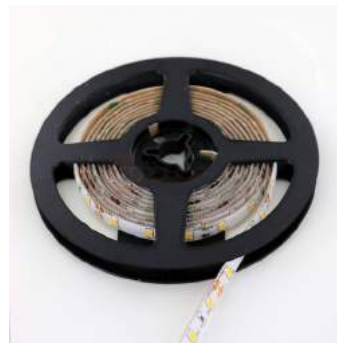

Omschrijving

Omschrijving:
DML Flex LED Strips zijn hoogwaardige LED strips. Voorzien van een 3M plaktape voor een goede hechting. Standaard als IP20, echter te bestellen in IP53 en IP68.
De IP53 heeft een stofafdichting bij het verwerkt product. De IP68 is voorzien van een koker volledig om de DML Flex LED Strip en kan ook onder water gebruikt worden.
Iedere LED bevat 8 lumen.

- Maatwerk mogelijk
- IP53 / IP68 Siliconen
- Advies: Gebruik atlijd profielen en buiten IP68
- Standaard rollen van 10 meter

Specificaties armatuur

Voltage	24VDC
IP waarde	IP20 / 53 / 68
Garantie	3 jaar
Wattage	19W (per meter)
Straling	120°
Knipbaar	Elke 5cm 24V, 10cm 12V
Lichtkleur / Golflengtee	2700-6500K (2 chip / 1) Warm wit - Daglicht

Lichteigenschappen

Kleur	Zie artikelomschrijving
Kleurtemperatuur (K)	2700K - 6500K
CRI index	>85
Efficiëntie	<100 Lumen per watt

Opties

CRI >90	
IP53	
IP68	
12VDC	Op aanvraag

Artikelnummer	Omschrijving	Lengte	Aantal Leds per meter	Brutoprijs
DM901134-CCT	LED Strip CCT (2700-6500K)	1000cm	120	€285,00

Opties	Code	Brutoprijs
CRI >90	(-C90) CRI >90	€ +10%
IP53	(-IP53)	€ 20,00
IP68	(-IP68)	€ 40,00
12VDC	Op aanvraag	

Voorbeeld opbouw bestelcode:
DM901134-CCT-IP53

Flex Strip

1200 - 80 HE + Mono

PROLED®

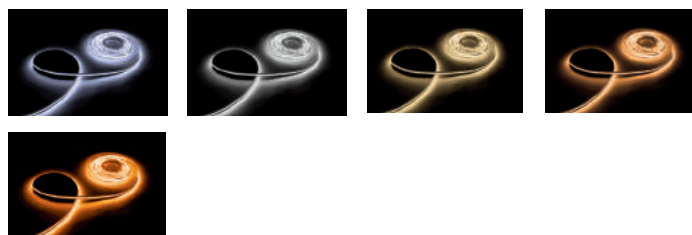

Lichteigenschappen

Kleur	(Ultra, Super) Warm wit / Neutraal wit / Wit
Kleurtemperatuur (K)	2400K / 2700K / 3000K / 4200K / 5700K
Efficiëntie	>100 Lumen per Watt
CRI index	>80

Omschrijving

De PROLED FLEX STRIPS zijn perfect te gebruiken voor indirecte verlichting. Door het platte ontwerp en de individuele mogelijkheid om de lengtes aan te passen zijn de mogelijkheden van De PROLED FLEX STRIPS eindeloos.

Zeer Flexibel, aanpasbaar tot ronde vormen.

Installatie met 3M zelfklevende tape op de achterkant.

Dimbaar of DMX 512, DALI, 1-10V, KNX aansturing met MBNLED RGB MULTI power supplies/controller.

Zeer efficiënt (100 lumen per Watt).

Zeer Flexibel, aanpasbaar tot ronde vormen.

Installatie met 3M zelfklevende tape op de achterkant.

Dimbaar of DMX 512, DALI, 1-10V, KNX aansturing met MBNLED RGB MULTI power supplies/controller.

Specificaties armatuur

Type verlichting	LED Strip
LED type	SMD Chip
Voltage	24VDC
Dimbaar	Ja, DMX 152, DALI, 1-10V, KNX
IP waarde	IP20
Garantie	3 jaar
Wattage	190W
Straling	120°
Gebruikers temp.	-10°C tot +45°C
Lumen (per meter)	Ultra warm wit 3500Lm Super warm wit 3600Lm Warm wit 3900Lm Neutraal wit 4000Lm Wit 4000Lm
Max Stroominvoer / Strip	5m
Knipbaar	Per 6 LED's (2,5cm)
Aansluiting	2x Kabel 2-Pin Open kabel

Accessoires

Kabel
Stroomvoorziening
Profielen

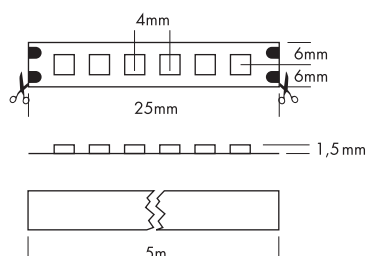

Cat.1

Artikelnummer	Omschrijving	Lengte	Aantal Leds	Wattage	Vermogen opname	Brutoprijs
L67804SHL	FLEX strip (Wit / 5700K)	500cm	1200	190W	150W	€ 405,00
L67808SHL	FLEX strip (Neutraal wit / 4200K)	500cm	1200	190W	150W	€ 405,00
L67806SHL	FLEX strip (Warm wit / 3000K)	500cm	1200	190W	150W	€ 405,00
L67826SHL	FLEX strip (Super warm wit / 2700K)	500cm	1200	190W	150W	€ 405,00
L67836SHL	FLEX strip (Ultra warm wit / 2400K)	500cm	1200	190W	150W	€ 405,00
L6.....Z	Per meter (max. 5m)	-	240	38W	38W	€ 97,20

Voor maatwerk lengtes, voegt u een Z aan het eind van het Artikelnummer. Zie bovenstaand artikel als voorbeeld.

Flex Strip

HD - 80 Single Cut Mono



PROLED®

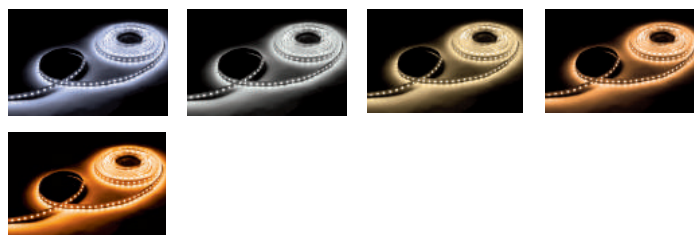

Omschrijving

De PROLED FLEX STRIPS zijn perfect te gebruiken voor indirecte verlichting. Door het platte ontwerp en de individuele mogelijkheid om de lengtes aan te passen zijn de mogelijkheden van De PROLED FLEX STRIPS eindeloos.

Zeer Flexibel, aanpasbaar tot ronde vormen.

Installatie met 3M zelfklevende tape op de achterkant.

Dimbaar of DMX 512, DALI, 1-10V, KNX aansturing met MBNLED RGB MULTI power supplies/controller.

Lichteigenschappen

Kleur	(Ultra, Super) Warm wit / Neutraal wit / Wit
Kleurtemperatuur (K)	2400K / 2700K / 3000K / 4200K / 5700K
Efficiëntie	>100 Lumen per Watt
CRI index	>80

Specificaties armatuur

Type verlichting	LED Strip
LED type	SMD Chip, Ultra Bright
Voltage	12VDC
Dimbaar	Ja, DMX 152, DALI, 1-10V, KNX
IP waarde	IP20
Garantie	3 jaar
Wattage	190W
Straling	120°
Gebruikers temp.	-10°C tot +45°C
Lumen (per meter)	Ultra warm wit 2400Lm Super warm wit 2700Lm Warm wit 3000Lm Neutraal wit 4200Lm Wit 5700Lm
Max Stroominvoer per Strip	5m
Knipbaar	Per LED's (1,388cm)
Aansluiting	2x Kabel 2-Pin Open kabel

Accessoires

Kabel
Stroomvoorziening
Profielen

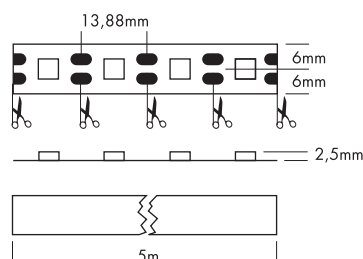

Cat.1

Artikelnummer	Omschrijving	Lengte	Aantal Leds	Wattage	Vermogen opname	Brutoprijs
L65904SC	FLEX strip (Wit / 5700K)	500cm	360	86,4W	70W	€ 172,50
L65908SC	FLEX strip (Neutraal wit / 4200K)	500cm	360	86,4W	70W	€ 172,50
L65906SC	FLEX strip (Warm wit / 3000K)	500cm	360	86,4W	70W	€ 172,50
L65926SC	FLEX strip (Super warm wit / 2700K)	500cm	360	86,4W	70W	€ 172,50
L65936SC	FLEX strip (Ultra warm wit / 2400K)	500cm	360	86,4W	70W	€ 172,50
L6.....Z	Per meter (max. 5m)	-	72	17,3W	17,3W	€ 41,40

Voor maatwerk lengtes, voegt u een Z aan het eind van het Artikelnummer. Zie bovenstaand artikel als voorbeeld.

Flex Strip

HD - 80 Power Mono

PROLED®

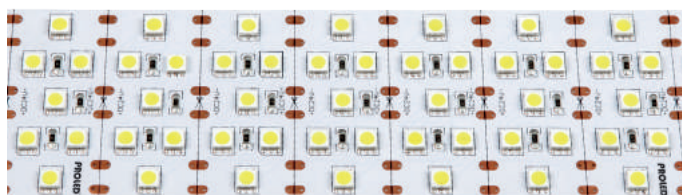
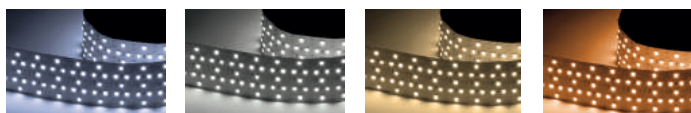

Omschrijving

De PROLED FLEX STRIPS zijn perfect te gebruiken voor indirecte verlichting. Door het platte ontwerp en de individuele mogelijkheid om de lengtes aan te passen zijn de mogelijkheden van De PROLED FLEX STRIPS eindeloos.

Zeer Flexibel, aanpasbaar tot ronde vormen.

Installatie met 3M zelfklevende tape op de achterkant.

Dimbaar of DMX 512, DALI, 1-10V, KNX aansturing met MBNLED RGB MULTI power supplies/controller.

Lichteigenschappen

Kleur	(Ultra, Super) Warm wit / Neutraal wit / Wit
Kleurtemperatuur (K)	2400K / 2700K / 3000K / 4200K / 5700K
Efficiëntie	>100 Lumen per Watt
CRI index	>80

Specificaties armatuur

Type verlichting	LED Strip
LED type	SMD Ultra Bright
Voltage	24VDC
Dimbaar	Ja, DMX 152, DALI, 1-10V, KNX
IP waarde	IP20
Garantie	3 jaar
Wattage	190W
Straling	120°
Gebruikers temp.	-10°C tot +45°C
Lumen (per meter)	Ultra warm wit 4200Lm Super warm wit 4300Lm Warm wit 4600Lm Neutraal wit 5000Lm Wit 5000Lm
Max Stroominvoer per Strip	2,5m
Knipbaar	Per 7 LED's (2,5cm)
Aansluiting	2x Kabel 2-Pin Open kabel

Accessoires

Kabel
Stroomvoorziening
Profielen

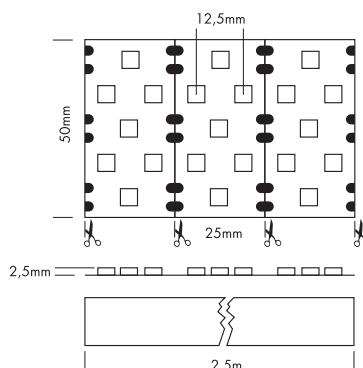

Cat.1

Artikelnummer	Omschrijving	Lengte	Aantal Leds	Wattage	Vermogen opname	Brutoprijs
L65804PW	FLEX strip (Wit / 5700K)	250cm	700	144W	115W	€ 417,00
L65808PW	FLEX strip (Neutraal wit / 4200K)	250cm	700	144W	115W	€ 417,00
L65806PW	FLEX strip (Warm wit / 3000K)	250cm	700	144W	115W	€ 417,00
L65826PW	FLEX strip (Super warm wit / 2700K)	250cm	700	144W	115W	€ 417,00
L65836PW	FLEX strip (Ultra warm wit / 2400K)	250cm	700	144W	115W	€ 417,00
L6.....Z	Per meter (max. 5m)	-	280	57,6W	57,6W	€ 200,16

Voor maatwerk lengtes, voegt u een Z aan het eind van het Artikelnummer. Zie bovenstaand artikel als voorbeeld.

Flex Strip

5630 - 80 Mono



PROLED®

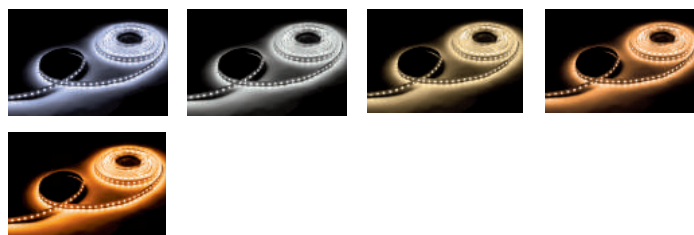

Omschrijving

De PROLED FLEX STRIPS zijn perfect te gebruiken voor indirecte verlichting. Door het platte ontwerp en de individuele mogelijkheid om de lengtes aan te passen zijn de mogelijkheden van De PROLED FLEX STRIPS eindeloos.

Zeer Flexibel, aanpasbaar tot ronde vormen.

Neutraal wit, warm wit en (super) warm wit zijn ook verkrijgbaar in 20 meter lengte/rol.

LET OP ALSTUBLIEFT voor de lengte van 5,04m per stroominvoer.

Installatie met 3M zelfklevende tape op de achterkant.

Dimbaar of DMX 512, DALI, 1-10V, KNX aansturing met MBNLED RGB MULTI power supplies/controller.

Specificaties armatuur

Type verlichting	LED Strip
LED type	SMD LED's 5630/5730
Voltage	24VDC
Dimbaar	Ja, DMX 152, DALI, 1-10V, KNX
IP waarde	IP20
Garantie	3 jaar
Wattage	126W
Straling	120°
Gebruikers temp.	-10°C tot +45°C
Lumen (per meter)	Super warm wit 2200Lm Warm wit 2300Lm Neutraal wit 2300Lm Wit 2300Lm
Max Stroominvoer per Strip	5,04m
Knipbaar	Per 6 LED's (7,95cm)
Aansluiting	2x Kabel 2-Pin Open kabel

Lichteigenschappen

Kleur	(Super) Warm wit / Neutraal wit / Wit
Kleurtemperatuur (K)	2700K / 3000K / 4200K / 6000K
Efficiëntie	>100 Lumen per Watt
CRI index	>80

Accessoires

Kabel
Stroomvoorziening
Easy Connect
Profielen

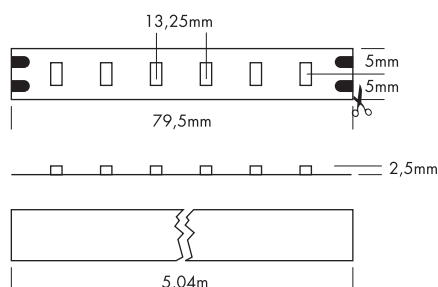

Cat.1

Artikelnummer	Omschrijving	Lengte	Aantal Leds	Wattage	Vermogen opname	Brutoprijs
L6810804	FLEX strip (Wit / 6000K)	504cm	378	126W	115W	€ 172,50
L6810808	FLEX strip (Neutraal wit / 4200K)	504cm	378	126W	115W	€ 172,50
L6810806	FLEX strip (Warm wit / 3000K)	504cm	378	126W	115W	€ 172,50
L6810826	FLEX strip (Super warm wit / 2700K)	504cm	378	126W	115W	€ 172,50
L6810808K	FLEX strip (Neutraal wit / 4200K)	2016cm**	75W per m	25W per m	max 25W per m	€ 690,00
L6810806K	FLEX strip (Warm wit / 3000K)	2016cm**	75W per m	25W per m	max 25W per m	€ 690,00
L6810826K	FLEX strip (Super warm wit / 2700K)	2016cm**	75W per m	25W per m	max 25W per m	€ 690,00
L6.....Z	Per meter (max. 5m)	-	75W	25W	max 25W	€ 41,40

Flex Strip

5630 - 80 Double Mono

PROLED®

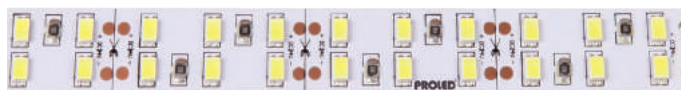
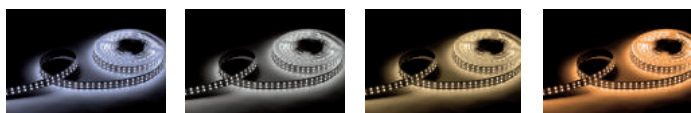

Omschrijving

De PROLED FLEX STRIPS zijn perfect te gebruiken voor indirecte verlichting. Door het platte ontwerp en de individuele mogelijkheid om de lengtes aan te passen zijn de mogelijkheden van De PROLED FLEX STRIPS eindeloos.

Zeer Flexibel, aanpasbaar tot ronde vormen.

Installatie met 3M zelfklevende tape op de achterkant.

Dimbaar of DMX 512, DALI, 1-10V, KNX aansturing met MBNLED RGB MULTI power supplies/controller.

Lichteigenschappen

Kleur	(Super) Warm wit / Neutraal wit / Wit
Kleurtemperatuur (K)	2700K / 3000K / 4200K / 6000K
Efficiëntie	>100 Lumen per Watt
CRI index	>80

Specificaties armatuur

Type verlichting	LED Strip
LED type	SMD LED's 5630/5730
Voltage	24VDC
Dimbaar	Ja, DMX 152, DALI, 1-10V, KNX
IP waarde	IP20
Garantie	3 jaar
Wattage	126W
Straling	120°
Gebruikers temp.	-10°C tot +45°C
Lumen (per meter)	Super warm wit 4200Lm Warm wit 4300Lm Neutraal wit 4300Lm Wit 4300Lm
Max Stroominvoer per Strip	2,52m
Knipbaar	Per 6 LED's (3,975cm)
Aansluiting	2x Kabel 2-Pin Open kabel

Accessoires

Kabel
Stroomvoorziening
Profielen

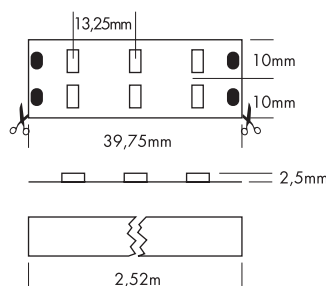

Cat.1

Artikelnummer	Omschrijving	Lengte	Aantal Leids	Wattage	Vermogen opname	Brutoprijs
L6810804D	FLEX strip (Wit / 6000K)	252cm	378	126W	115W	€ 180,00
L6810808D	FLEX strip (Neutraal wit / 4200K)	252cm	378	126W	115W	€ 180,00
L6810806D	FLEX strip (Warm wit / 3000K)	252cm	378	126W	115W	€ 180,00
L6810826D	FLEX strip (Super warm wit / 2700K)	252cm	378	126W	115W	€ 180,00
L6.....Z	Per meter (max. 5m)	-	150	50W	max.50W	€ 86,40

Voor maatwerk lengtes, voegt u een Z aan het eind van het Artikelnummer. Zie bovenstaand artikel als voorbeeld.

Flex Strip

5630 - 80 HE + Mono

PROLED®

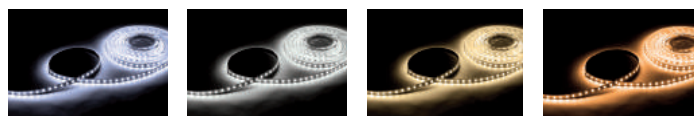

Omschrijving

De PROLED FLEX STRIPS zijn perfect te gebruiken voor indirecte verlichting. Door het platte ontwerp en de individuele mogelijkheid om de lengtes aan te passen zijn de mogelijkheden van De PROLED FLEX STRIPS eindeloos.

Zeer efficiënt (> 150 Lumen per Watt)

Zeer Flexibel, aanpasbaar tot ronde vormen.

Installatie met 3M zelfklevende tape op de achterkant.

Dimbaar of DMX 512, DALI, 1-10V, KNX aansturing met MBNLED RGB

MULTI power supplies/controller.

Specificaties armatuur

Type verlichting	LED Strip
LED type	SMD LED's 5630/5730
Voltage	24VDC
Dimbaar	Ja, DMX 152, DALI, 1-10V, KNX
IP waarde	IP20
Garantie	3 jaar
Wattage	75W
Straling	120°
Gebruikers temp.	-10°C tot +45°C
Lumen (per meter)	Super warm wit 2350Lm Warm wit 2350Lm Neutraal wit 2550Lm Wit 2550Lm
Max Stroominvoer per Strip	5m
Knipbaar	Per 8 LED's (7,14cm)
Aansluiting	2x Kabel 2-Pin Open kabel

Lichteigenschappen

Kleur	(Super) Warm wit / Neutraal wit / Wit
Kleurtemperatuur (K)	2700K / 3000K / 4200K / 6000K
Efficiëntie	>100 Lumen per Watt
CRI index	>80



Accessoires

Kabel	
Stroomvoorziening	
Profielen	

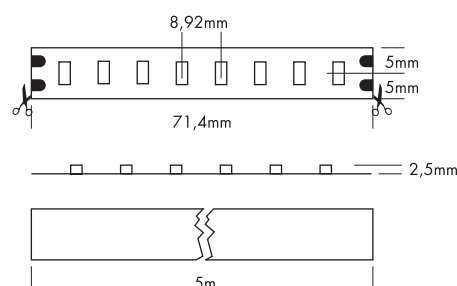

Cat.1

Artikelnummer	Omschrijving	Lengte	Aantal Leds	Wattage	Vermogen opname	Brutoprijs
L6810804HL	FLEX strip (Wit / 6000K)	500cm	560	75W	73W	€ 217,50
L6810808HL	FLEX strip (Neutraal wit / 4200K)	500cm	560	75W	73W	€ 217,50
L6810806HL	FLEX strip (Warm wit / 3000K)	500cm	560	75W	73W	€ 217,50
L6810826HL	FLEX strip (Super warm wit / 2700K)	500cm	560	75W	73W	€ 217,50
L6.....Z	Per meter (max. 5m)	-	560	75W	73W	€ 52,50

Voor maatwerk lengtes, voegt u een Z aan het eind van het Artikelnummer. Zie bovenstaand artikel als voorbeeld.

Flex Strip

600 Mono Premium Series

PROLED®

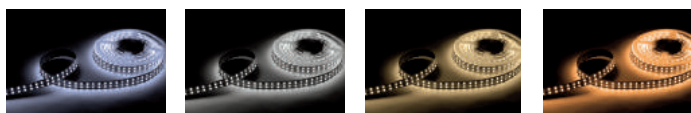

Omschrijving

De PROLED FLEX STRIPS PREMIUM series hebben een zeer hoge kleur herkenning index (Color Rendering Index CRI >90) De PREMIUM series zijn uitgerust met een constante stroom IC's waardoor weinig tot geen toleranties in kleurtemperatuur en helderheid optreden.

De PROLED FLEX STRIPS zijn perfect te gebruiken voor indirecte verlichting. Door het platte ontwerp en de individuele mogelijkheid om de lengtes aan te passen zijn de mogelijkheden van De PROLED FLEX STRIPS eindeloos.

Zeer hoge kleur herkenning (CRI > 90)

Met een constante stroom (IC's)

Zeer Flexibel, aanpasbaar tot ronde vormen.

Installatie met 3M zelfklevende tape op de achterkant.

Dimbaar of DMX 512, DALI, 1-10V, KNX aansturing met MBNLED RGB

MULTI power supplies/controller.

Specificaties armatuur

Type verlichting	LED Strip
LED type	SMD Chip
Voltage	24VDC
Dimbaar	Ja, DMX 152, DALI, 1-10V, KNX
IP waarde	IP20
Garantie	3 jaar
Wattage	48W
Straling	120°
Gebruikers temp.	-10°C tot +45°C
Lumen (per meter)	Super warm wit 800Lm Warm wit 820Lm Neutraal wit 820Lm
Max Stroominvoer per Strip	5m
Knipbaar	Per 6 LED's (5cm)
Aansluiting	2x Kabel 2-Pin Open kabel

Lichteigenschappen

Kleur	(Super) Warm wit / Neutraal wit
Kleurtemperatuur (K)	2700K / 3000K / 4200K
Efficiëntie	>100 Lumen per Watt
CRI index	>90

Accessoires

Kabel
Stroomvoorziening
Profielen

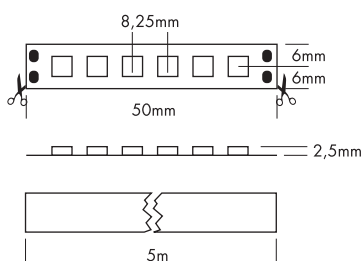

Cat.1

Artikelnummer	Omschrijving	Lengte	Aantal Leds	Wattage	Vermogen opname	Brutoprijs
L6608P	FLEX strip (Neutraal wit / 4200K)	500cm	600	48W	54W	€ 162,00
L6606P	FLEX strip (Warm wit / 3000K)	500cm	600	48W	54W	€ 162,00
L6626P	FLEX strip (Super warm wit / 2700K)	500cm	600	48W	54W	€ 162,00
L6.....Z	Per meter (max. 5m)	-	120	9,6W	max. 9,6W	€ 38,88

Voor maatwerk lengtes, voegt u een Z aan het eind van het Artikelnummer. Zie bovenstaand artikel als voorbeeld.

Flex Strip

HD Mono Premium Series

PROLED®

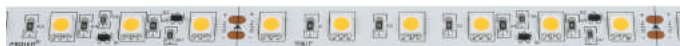

Omschrijving

De PROLED FLEX STRIPS PREMIUM series hebben een zeer hoge kleur herkenning index (Color Rendering Index CRI >90) De PREMIUM series zijn uitgerust met een constante stroom ICs waardoor weinig tot geen toleranties in kleur temperatuur en helderheid optreden.

De PROLED FLEX STRIPS zijn perfect te gebruiken voor indirecte verlichting. Door het platte ontwerp en de individuele mogelijkheid om de lengtes aan te passen zijn de mogelijkheden van De PROLED FLEX STRIPS eindeloos.

Zeer hoge kleur herkenning (CRI > 90)

Met een constante stroom (ICs)

Zeer Flexibel, aanpasbaar tot ronde vormen.

Installatie met 3M zelfklevende tape op de achterkant.

Dimbaar of DMX 512, DALI, 1-10V, KNX aansturing met MBNLED RGB MULTI power supplies/controller.

Specificaties armatuur

Type verlichting	LED Strip
LED type	SMD LED's Ultra Bright
Voltage	24VDC
Dimbaar	Ja, DMX 152, DALI, 1-10V, KNX
IP waarde	IP20
Garantie	3 jaar
Wattage	72W
Straling	120°
Gebruikers temp.	-10°C tot +45°C
Lumen (per meter)	Super warm wit 1000Lm Warm wit 1200Lm Neutraal wit 1200Lm
Max Stroominvoer per Strip	5m
Knipbaar	Per 6 LED's (10cm)
Aansluiting	2x Kabel 2-Pin Open kabel

Lichteigenschappen

Kleur	(Super) Warm wit / Neutraal wit
Kleurtemperatuur (K)	2700K / 3000K / 4200K
Efficiëntie	>100 Lumen per Watt
CRI index	>90

Accessoires

Kabel	
Stroomvoorziening	
Profielen	

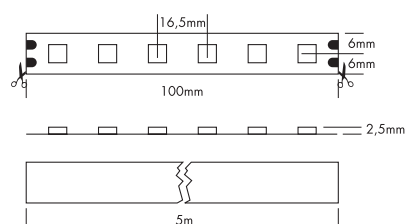

Cat.1

Artikelnummer	Omschrijving	Lengte	Aantal Leds	Wattage	Vermogen opname	Brutoprijs
L6508P	FLEX strip (Neutraal wit / 4200K)	500cm	300	72W	68W	€ 217,50
L6506P	FLEX strip (Warm wit / 3000K)	500cm	300	72W	68W	€ 217,50
L6526P	FLEX strip (Super warm wit / 2700K)	500cm	300	72W	68W	€ 217,50
L6.....Z	Per meter (max. 5m)	-	60	14,4W	max. 14,4W	€ 52,50

Voor maatwerk lengtes, voegt u een Z aan het eind van het Artikelnummer. Zie bovenstaand artikel als voorbeeld.

Flex Strip

5630 Mono Premium Series

PROLED®



Omschrijving

De PROLED FLEX STRIPS PREMIUM series hebben een zeer hoge kleur herkenning index (Color Rendering Index CRI >90) De PREMIUM series zijn uitgerust met een constante stroom IC's waardoor weinig tot geen toleranties in kleurtemperatuur en helderheid optreden.

De PROLED FLEX STRIPS zijn perfect te gebruiken voor indirecte verlichting. Door het platte ontwerp en de individuele mogelijkheid om de lengtes aan te passen zijn de mogelijkheden van De PROLED FLEX STRIPS eindeloos.

Zeer hoge kleur herkenning (CRI > 90)

Met een constante stroom (IC's)

Zeer Flexibel, aanpasbaar tot ronde vormen.

Installatie met 3M zelfklevende tape op de achterkant.

Dimbaar of DMX 512, DALI, 1-10V, KNX aansturing met MBNLED RGB MULTI power supplies/controller.

Specificaties armatuur

Type verlichting	LED Strip
LED type	SMD Chip 5630/5730
Voltage	24VDC
Dimbaar	Ja, DMX 152, DALI, 1-10V, KNX
IP waarde	IP20
Garantie	3 jaar
Wattage	126W
Straling	120°
Gebruikers temp.	-10°C tot +45°C
Lumen (per meter)	Super warm wit 1700Lm Warm wit 3000Lm Neutraal wit 2700Lm
Max Stroominvoer per Strip	5,04m
Knipbaar	Per 6 LED's (7,95cm)
Aansluiting	2x Kabel 2-Pin Open kabel

Lichteigenschappen

Kleur	(Super) Warm wit / Neutraal wit
Kleurtemperatuur (K)	2700K / 3000K / 4200K
Efficiëntie	>100 Lumen per Watt
CRI index	>90

Accessoires

Kabel
Stroomvoorziening
Easy Connect
Profielen

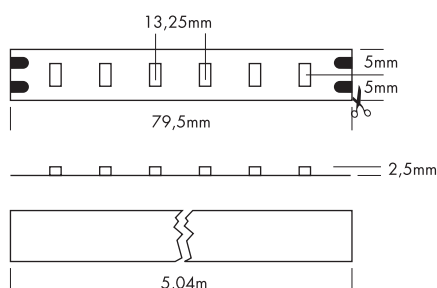

Cat.1

Artikelnummer	Omschrijving	Lengte	Aantal Leds	Wattage	Vermogen opname	Brutoprijs
L681008P	FLEX strip (Neutraal wit / 4200K)	504cm	378	126W	115W	€ 270,00
L681006P	FLEX strip (Warm wit / 3000K)	504cm	378	126W	115W	€ 270,00
L681026P	FLEX strip (Super warm wit / 2700K)	504cm	378	126W	115W	€ 270,00
L6.....Z	Per meter (max. 5m)	-	75	25W	max. 25W	€ 64,80

Voor maatwerk lengtes, voegt u een Z aan het eind van het Artikelnummer. Zie bovenstaand artikel als voorbeeld.

Flex Strip

900 Food

PROLED®



Omschrijving

De PROLED FLEX STRIPS zijn perfect te gebruiken voor indirecte verlichting. Door het platte ontwerp en de individuele mogelijkheid om de lengtes aan te passen zijn de mogelijkheden van De PROLED FLEX STRIPS eindeloos.

Zeer Flexibel, aanpasbaar tot ronde vormen.

Installatie met 3M zelfklevende tape op de achterkant.

Dimbaar of DMX 512, DALI, 1-10V, KNX aansturing met MBNLED RGB MULTI power

Specificaties armatuur

Type verlichting	LED Strip
LED type	SMD Chip 5630/5730
Voltage	24VDC
Dimbaar	Ja, DMX 152, DALI, 1-10V, KNX
IP waarde	IP20
Garantie	3 jaar
Wattage	72W
Straling	120°
Gebruikers temp.	-10°C tot +45°C
Max Stroominvoer per Strip	5m
Knipbaar	Per 6 LED's (3,33cm)
Aansluiting	2x Kabel 2-Pin Open kabel



FLEX STRIP 900 ETEN BROODD	FLEX STRIP 900 ETEN VERS VLEES
FLEX STRIP 900 ETEN KAAS GOUD	FLEX STRIP 900 ETEN VIS
FLEX STRIP 900 ETEN SPECIAAL VLEES	FLEX STRIP 900 ETEN FRUIT

Accessoires

Kabel

Stroomvoorziening

Profielen

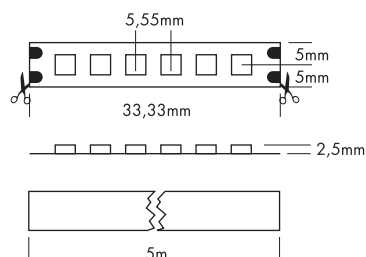

Cat.1

Artikelnummer	Omschrijving	Lengte	Aantal Leds	Wattage	Vermogen opname	Brutoprijs
L64F06	FLEX strip Brood	500cm	900	72W	62W	€ 123,00
L64F05	FLEX strip Kaas Goud	500cm	900	72W	62W	€ 123,00
L64F04	FLEX strip Speciaal Vlees	500cm	900	72W	62W	€ 123,00
L64F03	FLEX strip Vers Vlees	500cm	900	72W	62W	€ 123,00
L64F02	FLEX strip Vis	500cm	900	72W	62W	€ 123,00
L64F01	FLEX strip Fruit	500cm	900	72W	62W	€ 123,00
L6.....Z	Per meter (max. 5m)	-	180	14,4W	max. 14,4W	€ 29,52

Voor maatwerk lengtes, voegt u een Z aan het eind van het Artikelnummer. Zie bovenstaand artikel als voorbeeld.

Flex Strip

RGBAW

PROLED®

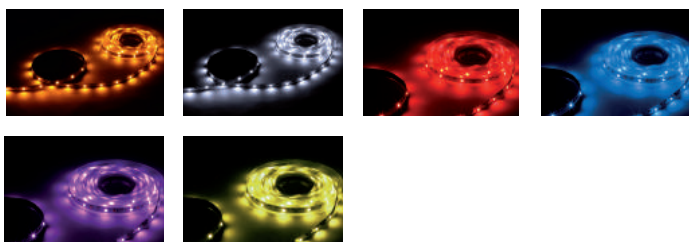

Omschrijving

De PROLED FLEX STRIPS zijn perfect te gebruiken voor indirecte verlichting. Door het platte ontwerp en de individuele mogelijkheid om de lengtes aan te passen zijn de mogelijkheden van De PROLED FLEX STRIPS eindeloos.

RGB (3 kleuren op één chip) + amber + wit. Veel groter kleurbereik, echt warm witte kleuren, en helder wit behoort tot de mogelijkheden.

Zeer Flexibel, aanpasbaar tot ronde vormen.

Installatie met 3M zelfklevende tape op de achterkant.

Dimbaar of DMX 512, DALI, 1-10V, KNX aansturing met MBNLED RGB MULTI power supplies/controller.

Specificaties armatuur

Type verlichting	LED Strip		
LED type	SMD RGB 3-in-1, SMD LED's Ultrabright 3-in-1		
Voltage	24VDC		
Dimbaar	Ja, DMX 152, DALI, 1-10V, KNX		
IP waarde	IP20		
Garantie	3 jaar		
Wattage	86,4W		
Straling	120°		
Gebruikers temp.	-10°C tot +45°C		
Lumen (per meter)	Rood	60Lm	62nm
	Groen	140Lm	140nm
	Blauw	30Lm	30nm
	Amber	150Lm	150nm
	Wit	500Lm	500nm
	r+g+b+a+w	830Lm	830nm
Max Stroominvoer per Strip	5m		
Knipbaar	Per 18 LED's (25cm)		
Aansluiting	2x Kabel 6-Pin Open kabel		

Lichteigenschappen

Kleur	Super Warm wit / Wit
Kleurtemperatuur (K)	2700K / 5700K
Efficiëntie	>100 Lumen per Watt
CRI index	>80

Accessoires

Kabel
Stroomvoorziening
Profielen

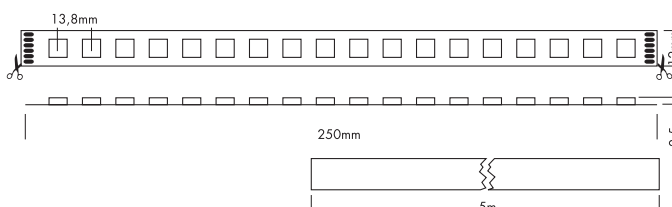

Cat.1

Artikelnummer	Omschrijving	Lengte	Aantal Leds	Wattage	Vermogen opname	Brutoprijs
L65D7AW	RGBAW (5700K)	500cm	360	86,4W	76W	€ 165,00
L65D7A26	RGBAW (2700K)	500cm	360	86,4W	76W	€ 165,00
L6.....Z	Per meter (max. 5m)	-	72	17,3W	max. 17,3W	€ 39,60

Voor maatwerk lengtes, voegt u een Z aan het eind van het Artikelnummer. Zie bovenstaand artikel als voorbeeld.

Flex Strip

Digital SK6822 - 30

PROLED®

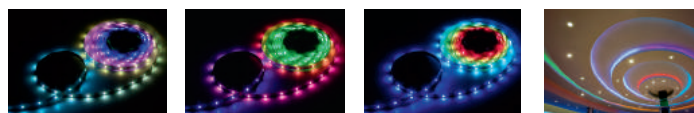

Omschrijving

De PROLED FLEX STRIP DIGITAL zijn zeer geschikt voor pixel applicaties. Met de MBLLED WS2812 Pixel controller kan elke afzonderlijke led individueel gestuurd worden.

Digitaal benaderbare SK6822 LED's.

Dubbele parallelle data lijn. Bij uitval van één Led zal de data de eerstvolgende Led automatisch aansturen.

Ter voorkoming van spanningsverlies is er per 2,5m een power input van 5VDC nodig.

3 kleuren per chip waardoor natuurlijk zacht gemixte lichtkleur ontstaat.

Zeer Flexibel, aanpasbaar tot ronde vormen.

Specificaties armatuur

Type verlichting	LED Strip		
LED type	SMD RGB 3-in-1 LED's		
Voltage	5VDC		
Dimbaar	Ja, DMX 152, DALI, 1-10V, KNX		
IP waarde	IP20		
Garantie	3 jaar		
Wattage	36W		
Straling	120°		
Gebruikers temp.	-10°C tot +45°C		
Lumen (per meter)	Rood	40Lm	623nm
	Groen	100Lm	525nm
	Blauw	25Lm	464nm
	r+g+b+a+w	150Lm	
Max Stroominvoer per Strip	Elke 2,5m een nieuwe stroom invoer van 5 VDC is vereist		
Knipbaar	Per LED's (3,34cm)		
Aansluiting	2x Kabel 3-Pin Open kabel		

Lichteigenschappen

CRI index >80



Accessoires

Kabel

Stroomvoorziening

Profielen

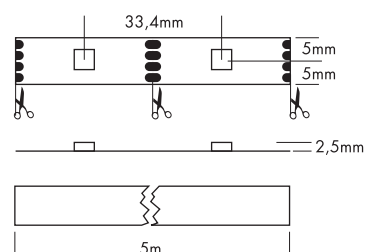

Cat.1

Artikelnummer	Omschrijving	Lengte	Aantal Leds	Wattage	Vermogen opname	Brutoprijs
L6803	RGB	500cm	150	36W	32W	€ 150,00
L6.....Z	Per meter (max. 5m)	-	30	7,2W	max. 7,2W	€ 36,00

Voor maatwerk lengtes, voegt u een Z aan het eind van het Artikelnummer. Zie bovenstaand artikel als voorbeeld.

Easy Connect System

Voor Flex strips

PROLED®

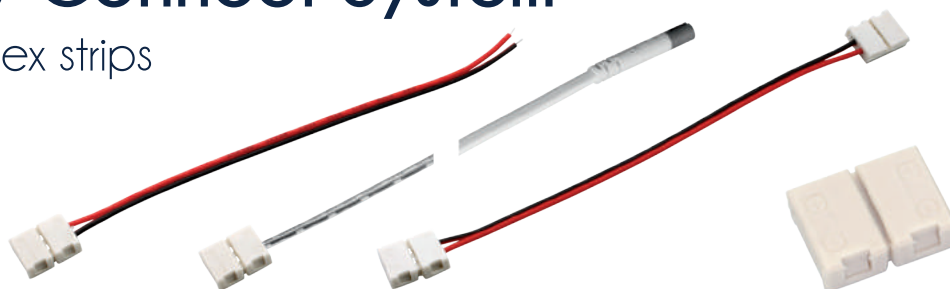

Easy Connect System voor Mono 8mm

Cat.1

Artikelnummer	Omschrijving	Toepasbaar voor	Brutoprijs
L62EC01	Aansluitkabel 14cm naar open kabel	FLEX Strip 300 Mono, 300-80/90 Mono	€ 1,50
L62EC02	Aansluitkabel 50cm naar 2-POL Mini stekker	FLEX Strip 300 Mono, 300-80/90 Mono	€ 6,00
L62EC03	Kabelverbinder 14cm	FLEX Strip 300 Mono, 300-80/90 Mono	€ 2,63
L62EC04	Lineaire connector	FLEX Strip 300 Mono, 300-80/90 Mono	€ 1,50

Easy Connect System voor Mono 10mm

Cat.1

Artikelnummer	Omschrijving	Toepasbaar voor	Brutoprijs
L62EC01	Aansluitkabel 14cm naar open kabel	Flex Strip 300-80 HE Mono, 300-80 HE+ Mono, HD-80/90 Mono, 5630 Mono, 5630 Mono Premium	€ 1,80
L62EC02	Aansluitkabel 50cm naar 2-POL Mini stekker	Flex Strip 300-80 HE Mono, 300-80 HE+ Mono, HD-80/90 Mono, 5630 Mono, 5630 Mono Premium	€ 6,00
L62EC03	Kabelverbinder 14cm	Flex Strip 300-80 HE Mono, 300-80 HE+ Mono, HD-80/90 Mono, 5630 Mono, 5630 Mono Premium	€ 3,00
L62EC04	Lineaire connector	Flex Strip 300-80 HE Mono, 300-80 HE+ Mono, HD-80/90 Mono, 5630 Mono, 5630 Mono Premium	€ 1,50

Easy Connect System

Voor Flex strips

PROLED®

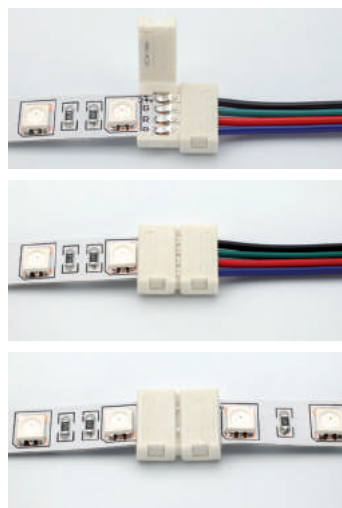

Easy Connect Systeem voor RGB 10mm

Artikelnummer	Omschrijving	Toepasbaar voor	Brutoprijs	Cat.1
L65EC11	Aansluitkabel 14cm naar open kabel	FLEX Strip RGB, HD RGB 2,5m, HD RGB 5m	€ 2,25	
L65EC12	Aansluitkabel 50cm naar 4-POL Mini stekker	FLEX Strip RGB, HD RGB 2,5m, HD RGB 5m	€ 7,50	
L65EC13	Kabelverbinder 14cm	FLEX Strip RGB, HD RGB 2,5m, HD RGB 5m	€ 3,75	
L65EC14	Lineaire connector	FLEX Strip RGB, HD RGB 2,5m, HD RGB 5m	€ 1,88	

Easy Connect Systeem voor RGBW/RGBA,DYNAMIC Wit 80 12mm

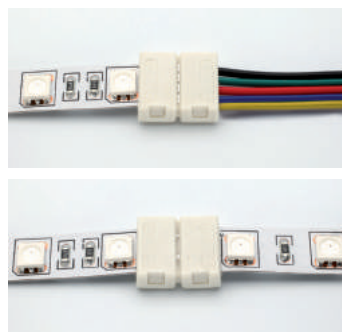

Artikelnummer	Omschrijving	Toepasbaar voor	Brutoprijs	Cat.1
L68EC11	Aansluitkabel 14cm naar open kabel	FLEX Strip RGBA 4-in-1, RGBA, RGBW 4-in-1, RGBW	€ 2,85	
L68EC13	Aansluitkabel 50cm naar 2-POL Mini stekker	FLEX Strip RGBA 4-in-1, RGBA, RGBW 4-in-1, RGBW	€ 4,35	
L68EC14	Kabelverbinder 14cm	FLEX Strip RGBA 4-in-1, RGBA, RGBW 4-in-1, RGBW	€ 2,25	

Easy Connect System

Voor Flex strips IP53

PROLED®

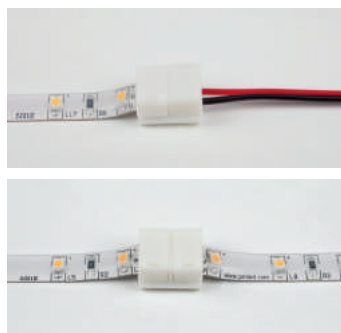
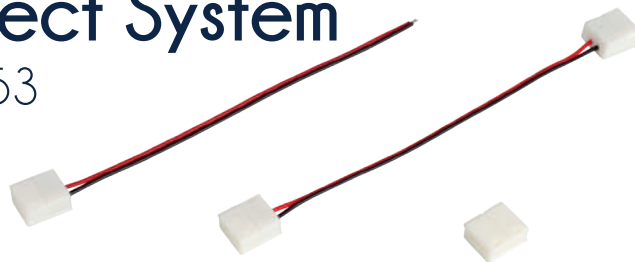

Easy Connect Systeem voor IP53 Mono 8mm*

Cat.1

Artikelnummer	Omschrijving	Toepasbaar voor	Brutoprijs
L624EC01	Aansluitkabel 14cm naar open kabel*	FLEX Strip IP53 300-80 Mono	€ 1,50
L624EC03	Kabelverbinder 14cm*	FLEX Strip IP53 300-80 Mono	€ 2,63
L624EC04	Lineaire connector*	FLEX Strip IP53 300-80 Mono	€ 1,50

* Het Easy Connect systeem is IP40

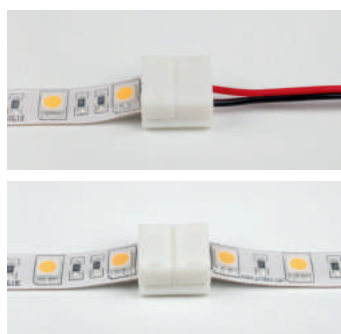

Easy Connect Systeem voor IP53 Mono 10mm*

Cat.1

Artikelnummer	Omschrijving	Toepasbaar voor	Brutoprijs
L654EC01	Aansluitkabel 14cm naar open kabel*	FLEX Strip IP53 300-80 Mono, 300-80 HE + Mono, HD-80 Mono	€ 1,80
L654EC03	Kabelverbinder 14cm*	FLEX Strip IP53 300-80 Mono, 300-80 HE + Mono, HD-80 Mono	€ 3,00
L654EC04	Lineaire connector*	FLEX Strip IP53 300-80 Mono, 300-80 HE + Mono, HD-80 Mono	€ 1,50

* Het Easy Connect systeem is IP40

Easy Connect System

Voor Flex strips IP53

PROLED[®]



Easy Connect Systeem voor IP53 RGB 10mm*

Artikelnummer	Omschrijving	Toepasbaar voor	Brutoprijs	Cat.1
L654EC11	Aansluitkabel 14cm naar open kabel	FLEX Strip IP53 RGB, HD RGB	€ 2,25	
L654EC13	Kabelverbinder 14cm	FLEX Strip IP53 RGB, HD RGB	€ 3,75	
L654EC14	Lineaire connector	FLEX Strip IP53 RGB, HD RGB	€ 1,88	

* Het Easy Connect systeem is IP40

Flex Strip IP68

1200 - 80 HE + Mono

PROLED®

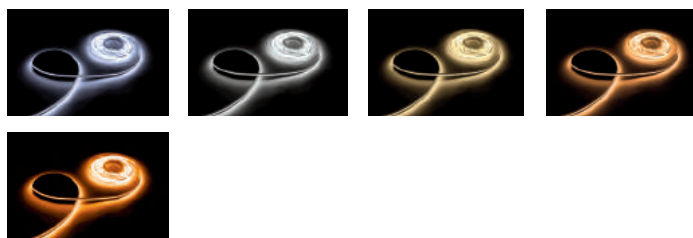

Omschrijving

De PROLED FLEX STRIPS zijn perfect te gebruiken voor indirecte verlichting. Door het platte ontwerp en de individuele mogelijkheid om de lengtes aan te passen zijn de mogelijkheden van De PROLED FLEX STRIPS eindeloos.

Zeer Flexibel, aanpasbaar tot ronde vormen.

Installatie met 3M zelfklevende tape op de achterkant.

Dimbaar of DMX 512, DALI, 1-10V, KNX aansturing met MBNLED RGB MULTI power supplies/controller.

Specificaties armatuur

Type verlichting	LED Strip
LED type	SMD Chip
Voltage	24VDC
Dimbaar	Ja, DMX 152, DALI, 1-10V, KNX
IP waarde	IP68
Garantie	3 jaar
Wattage	190W
Straling	120°
Gebruikers temp.	-10°C tot +45°C
Lumen (per meter)	Ultra warm wit 2400Lm Super warm wit 2700Lm Warm wit 3000Lm Neutraal wit 3500Lm Wit 3500Lm
Max Stroominvoer per Strip	5m
Knipbaar	Per 6 LED's (2,5cm)
Aansluiting	2x Kabel 2-Pin Open kabel

Lichteigenschappen

Kleur	(Ultra, Super) Warm wit / Neutraal wit / Wit
Kleurtemperatuur (K)	2400K / 2700K / 3000K / 4000K / 6000K
Efficiëntie	>100 Lumen per Watt
CRI index	>80

Accessoires

Kabel
Stroomvoorziening
Lijm
Profielen

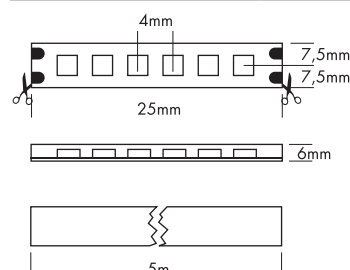

Cat.1

Artikelnummer	Omschrijving	Lengte	Aantal Leds	Wattage	Vermogen opname	Brutoprijs
L675804SHL	FLEX strip (Wit / 6000K)	500cm	1200	190W	150W	€ 495,00
L675808SHL	FLEX strip (Neutraal wit / 4000K)	500cm	1200	190W	150W	€ 495,00
L675806SHL	FLEX strip (Warm wit / 3000K)	500cm	1200	190W	150W	€ 495,00
L675826SHL	FLEX strip (Super warm wit / 2700K)	500cm	1200	190W	150W	€ 495,00
L675836SHL	FLEX strip (Ultra warm wit / 2400K)	500cm	1200	190W	150W	€ 495,00
L6.....Z	Per meter (max. 5m)	-	240	38W	max 38W	€ 118,00

Voor maatwerk lengtes, voegt u een Z aan het eind van het Artikelnummer. Zie bovenstaand artikel als voorbeeld.

Kabels voor IP68 Flex Strips



2-Pin Mono kabels

Met Male of Female connector naar open kabel (aansluitkabel is alleen IP65)

Cat.1

Artikelnummer	Lengte	Versie/Aantal PIN's	Toepasbaar voor	Brutoprijs
L5491FS	50cm	RGB/2	1x male - open kabel	€ 2,85
L5492FS	50cm	RGB/2	1x female - open kabel	€ 2,85

4-Pin RGB kabels

Met Male of Female connector naar open kabel (aansluitkabel is alleen IP65)

Cat.1

Artikelnummer	Lengte	Versie/Aantal PIN's	Toepasbaar voor	Brutoprijs
L5391FS	50cm	RGB/4	1x female - open kabel	€ 4,35
L5391FS	50cm	RGB/4	1x male - open kabel	€ 4,35

Accessoires voor IP53 + IP68 Flex Strips

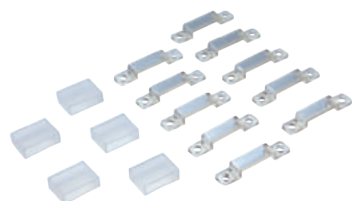

2-Pin Mono kabels

Cat.1

Artikelnummer	Omschrijving	Toepasbaar voor	Brutoprijs
L63966	Mounting Clips (10 stuks)	IP53 + IP68 FLEX Strips 300+600	€ 6,00
L63965	Mounting Clips (10 stuks)	IP53 + IP68 FLEX Strips HD+RGB, 300+600 HE/HE+	€ 6,00
L63964	Mounting Clips (10 stuks)	IP53 + IP68 FLEX Strips 1200	€ 6,00
L63970	Mounting Clips (10 stuks)	IP53 + IP68 FLEX Strips 1200 HE/HE+	€ 6,00
L63967	Eindkappen (5 stuks)	IP68 FLEX Strips 300+600	€ 3,00
L63968	Eindkappen (5 stuks)	IP68 FLEX Strips HD+RGB, 300+600 HE/HE+	€ 3,00
L63969	Eindkappen (5 stuks)	IP68 FLEX Strips 1200	€ 3,00
L63971	Eindkappen (5 stuks)	IP68 FLEX Strips 1200 HE/HE+	€ 3,00

Cat.1

Artikelnummer	Omschrijving	Brutoprijs
L6390	Lijm(wit) 80ml voor IP53 + IP68 FLEX Strip (goed voor 5m)	€ 9,80
L6395	Lijm(wit) 310ml voor IP53 + IP68 FLEX Strip (goed voor 20m)	€ 32,20

Cat.1

Artikelnummer	Omschrijving	Brutoprijs
L6396	Verzegelingsmateriaal voor IP53 + IP68 FLEX Strips	€ 3,00



Accessoires voor Flex Strips

Krimpverhouding : 4:1

Gebruikers temp. -55°C tot +85°C

Cat.1

Artikelnummer	Omschrijving	Diameter	Brutoprijs
L63961	Warmkrimpkous	8mm	€ 1,40
L63962	Warmkrimpkous	16mm	€ 2,38

Plastic Covers

PROLED®

Flat Black

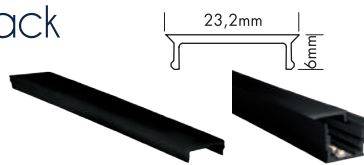

Plastic cover M-Line flat black

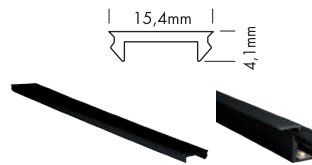

Plastic cover S-Line flat black

Omschrijving

De black cover, zwarte afscherming, geeft een design mogelijkheid die uitzonderlijk is.

Te combineren met de profielen van Proled. Wanneer het licht uit is, ziet de afscherming er zwart uit.

Bij het branden van de LED strip zal de zwarte afscherming veranderen in een egale lichte lijn.

Artikelnummer	Omschrijving	Lengte	Brutoprijs
L690S3B	Plastic Cover M-Line Plat Zwart	2m	€ 19,50
L690S3BX	Plastic Cover M-Line Plat Zwart	3m	€ 28,28
L691S3B	Plastic Cover S-Line Plat Zwart	2m	€ 15,60
L691S3BX	Plastic Cover S-Line Plat Zwart	3m	€ 23,40



PROLED[®]

INSTALLATEURSLAND.NL

Aluminium Profiel

L-Line Low

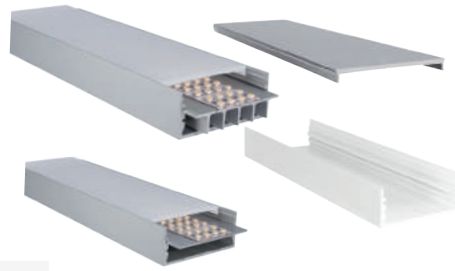

PROLED®

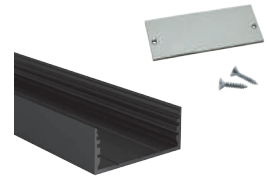

Omschrijving

Plastic afdekplaat verkrijgbaar in de volgende versies:

Kristal heldere platte kap (Crystal Clear)

Semitransparante platte kap (Frost)

Opaal platte kap (Milky Frost)

Micro prisma platte kap (Microprisma)

Schuifbasis HSB

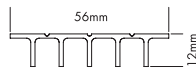

Schuifbasis B

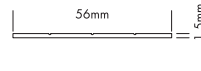

Aluminium Cover

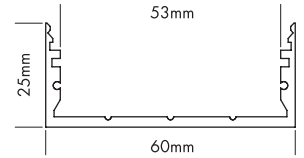
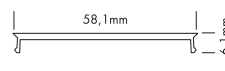

Cat.1

Artikelnummer	Omschrijving	Lengte	Brutoprijs
L69F00L	Aluminium Profiel L-Line Low	2m	€ 39,00
L69F00LX	Aluminium Profiel L-Line Low	3m	€ 58,50
L69F00LY	Aluminium Profiel L-Line Low	5m	€ 117,00
L69F00LZ	Aluminium Profiel L-Line Low	Per meter (max. 5m)*	€ 23,40
L69F00LW	Aluminium Profiel L-Line Low Wit**	2m	€ 46,80
L69F00LWX	Aluminium Profiel L-Line Low Wit**	3m	€ 70,20
L69F00LWZ	Aluminium Profiel L-Line Low Wit**	Per meter (max. 3m)*	€ 28,08
L69F00LB	Aluminium Profiel L-Line Low Zwart**	2m	€ 46,80
L69F00LBX	Aluminium Profiel L-Line Low Zwart**	3m	€ 70,20
L69F00LBZ	Aluminium Profiel L-Line Low Zwart**	Per meter (max. 3m)*	€ 28,08
L69FS3A0	Aluminium Cover L-Line	0,2m	€ 5,40
L69FS3A1	Aluminium Cover L-Line	1,0m	€ 9,60
L69FS3A2	Aluminium Cover L-Line	2,0m	€ 15,00
L69FS3AZ	Aluminium Cover L-Line	Per meter (max. 2m)*	€ 9,00
L69FS3AOW	Aluminium Cover L-Line Wit**	0,2m	€ 6,00
L69FS3A1W	Aluminium Cover L-Line Wit**	1,0m	€ 11,10
L69FS3A2W	Aluminium Cover L-Line Wit**	2,0m	€ 18,00
L69FS3AZW	Aluminium Cover L-Line Wit**	Per meter (max. 2m)*	€ 10,80
L69FS3A0B	Aluminium Cover L-Line Zwart**	0,2m	€ 6,00
L69FS3A1B	Aluminium Cover L-Line Zwart**	1,0m	€ 11,10
L69FS3A2B	Aluminium Cover L-Line Zwart**	2,0m	€ 18,00
L69FS3AZB	Aluminium Cover L-Line Zwart**	Per meter (max. 2m)*	€ 10,80
L69FSBS	Aluminium Schuifbasis L-Line HSB	2,0m	€ 25,50
L69FSBSZ	Aluminium Schuifbasis L-Line HSB	Per meter (max. 2m)*	€ 15,30
L69FSBSW	Aluminium Schuifbasis L-Line HSB Wit**	2,0m	€ 30,60
L69FSBSWZ	Aluminium Schuifbasis L-Line HSB Wit**	Per meter (max. 2m)*	€ 18,36
L69FSBB	Aluminium Schuifbasis L-Line HSB B	2,0m	€ 18,00
L69FSBBZ	Aluminium Schuifbasis L-Line HSB B	Per meter (max. 2m)*	€ 10,80
L69FSBBW	Aluminium Schuifbasis L-Line HSB B Wit**	2,0m	€ 21,60
L69FSBBWZ	Aluminium Schuifbasis L-Line HSB B Wit**	Per meter (max. 2m)*	€ 12,96
L69FS3EL	Aluminium Eindkap plat L-Line Low		€ 4,50
L69FS3ELW	Aluminium Eindkap plat L-Line Low Wit**		€ 6,00
L69FS3ELB	Aluminium Eindkap plat L-Line Low Zwart**		€ 6,00

*Maatwerk Lengte ** Wit RAL9016 ** Zwart gelijk aan RAL9005

Aluminium Profiel

L-Line Standard

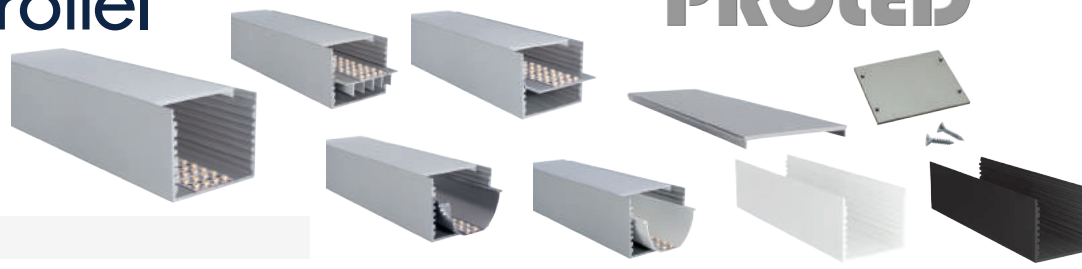
PROLED®

Omschrijving

Plastic afdekplaat verkrijgbaar in de volgende versies:
 Kristal heldere platte kap (Crystal Clear)
 Semitransparante platte kap (Frost)
 Opaal platte kap (Milky Frost)
 Micro prisma platte kap (Microprisma)

Schuifbasis HSB

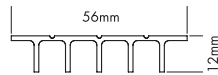

Schuifbasis B

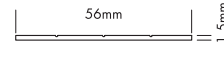

Aluminium Cover

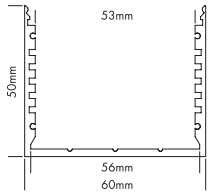
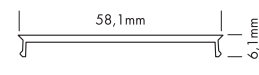

Cat.1

Artikelnummer	Omschrijving	Lengte	Brutoprijs
L69F00S	Aluminium Profiel L-Line Standard	2m	€ 58,50
L69F00SX	Aluminium Profiel L-Line Standard	3m	€ 87,75
L69F00SY	Aluminium Profiel L-Line Standard	5m	€ 175,50
L69F00SZ	Aluminium Profiel L-Line Standard	Per meter (max. 5m)*	€ 35,10
L69F00SW	Aluminium Profiel L-Line Standard Wit**	2m	€ 70,20
L69F00SWX	Aluminium Profiel L-Line Standard Wit**	3m	€ 105,30
L69F00SWZ	Aluminium Profiel L-Line Standard Wit**	Per meter (max. 3m)*	€ 42,12
L69F00SB	Aluminium Profiel L-Line Standard Zwart**	2m	€ 70,20
L69F00SBX	Aluminium Profiel L-Line Standard Zwart**	3m	€ 105,30
L69F00SBZ	Aluminium Profiel L-Line Standard Zwart**	Per meter (max. 3m)*	€ 42,12
L69FS3A0	Aluminium Cover L-Line	0,2m	€ 5,40
L69FS3A1	Aluminium Cover L-Line	1,0m	€ 9,60
L69FS3A2	Aluminium Cover L-Line	2,0m	€ 15,00
L69FS3AZ	Aluminium Cover L-Line	Per meter (max. 2m)*	€ 9,00
L69FS3A0W	Aluminium Cover L-Line Wit**	0,2m	€ 6,00
L69FS3A1W	Aluminium Cover L-Line Wit**	1,0m	€ 11,10
L69FS3A2W	Aluminium Cover L-Line Wit**	2,0m	€ 18,00
L69FS3AZW	Aluminium Cover L-Line Wit**	Per meter (max. 2m)*	€ 10,80
L69FS3A0B	Aluminium Cover L-Line Zwart**	0,2m	€ 6,00
L69FS3A1B	Aluminium Cover L-Line Zwart**	1,0m	€ 11,10
L69FS3A2B	Aluminium Cover L-Line Zwart**	2,0m	€ 18,00
L69FS3AZB	Aluminium Cover L-Line Zwart**	Per meter (max. 2m)*	€ 10,80
L69FSBS	Aluminium Schuifbasis L-Line HSB	2,0m	€ 25,50
L69FSBSZ	Aluminium Schuifbasis L-Line HSB	Per meter (max. 2m)*	€ 15,30
L69FSBSW	Aluminium Schuifbasis L-Line HSB Wit**	2,0m	€ 30,60
L69FSBSWZ	Aluminium Schuifbasis L-Line HSB Wit**	Per meter (max. 2m)*	€ 18,36
L69FSBB	Aluminium Schuifbasis L-Line B	2,0m	€ 18,00
L69FSBBZ	Aluminium Schuifbasis L-Line B	Per meter (max. 2m)*	€ 10,80
L69FSBBW	Aluminium Schuifbasis L-Line B Wit**	2,0m	€ 21,60
L69FSBBWZ	Aluminium Schuifbasis L-Line B Wit**	Per meter (max. 2m)*	€ 12,96
L69FSRC	Aluminium Schuifbasis Reflector L-Line Chrome	2,0m	€ 27,00
L69FSRCZ	Aluminium Schuifbasis Reflector L-Line Chrome	Per meter (max. 2m)*	€ 16,20
L69FSRW	Aluminium Schuifbasis Reflector L-Line Wit**	2,0m	€ 23,40
L69FSRWZ	Aluminium Schuifbasis Reflector L-Line Wit**	Per meter (max. 2m)*	€ 14,04
L69FS3ES	Aluminium Eindkap plat L-Line Standard		€ 4,50
L69FS3ESW	Aluminium Eindkap plat L-Line Standard Wit**		€ 6,00
L69FS3ESB	Aluminium Eindkap plat L-Line Standard Black**		€ 6,00

*Maatwerk Lengte ** Wit RAL9016 ** Zwart gelijk aan RAL9005

Aluminium Profiel

L-Line Standard 24

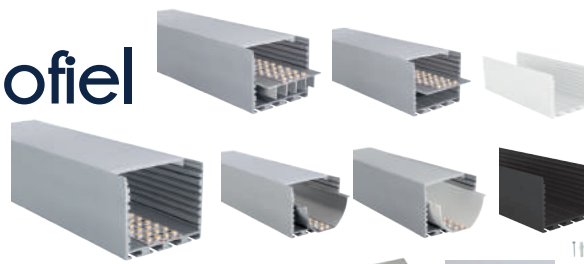

PROLED®

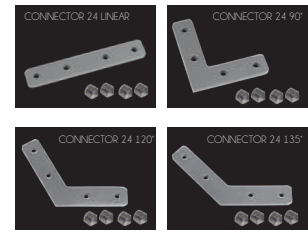

Omschrijving

Plastic afdekplaat verkrijgbaar in de volgende versies:

- Kristal heldere platte kap (Crystal Clear)
- Semitransparante platte kap (Frost)
- Opaal platte kap (Milky Frost)
- Micro prisma platte kap (Microprisma)

Schuifbasis HSB

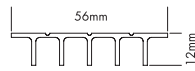

Schuifbasis B

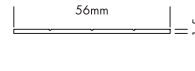

Schuifreflector

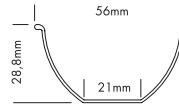

Aluminium Cover

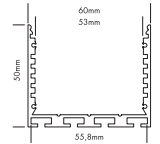
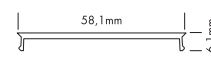

Cat.1

Artikelnummer	Omschrijving	Lengte	Brutoprijs
L69F02S	Aluminium Profiel L-Line Standard	2m	€ 73,50
L69F02SX	Aluminium Profiel L-Line Standard	3m	€ 110,25
L69F02SY	Aluminium Profiel L-Line Standard	5m	€ 220,50
L69F02SZ	Aluminium Profiel L-Line Standard	Per meter (max. 5m)*	€ 44,10
L69F02SW	Aluminium Profiel L-Line Standard Wit**	2m	€ 88,20
L69F02SWX	Aluminium Profiel L-Line Standard Wit**	3m	€ 132,30
L69F02SWZ	Aluminium Profiel L-Line Standard Wit**	Per meter (max. 3m)*	€ 52,92
L69F02SB	Aluminium Profiel L-Line Standard Zwart**	2m	€ 88,20
L69F02SBX	Aluminium Profiel L-Line Standard Zwart**	3m	€ 132,30
L69F02SBZ	Aluminium Profiel L-Line Standard Zwart**	Per meter (max. 3m)*	€ 52,92
L69FS3A0	Aluminium Cover L-Line	0,2m	€ 5,40
L69FS3A1	Aluminium Cover L-Line	1,0m	€ 9,60
L69FS3A2	Aluminium Cover L-Line	2,0m	€ 15,00
L69FS3AZ	Aluminium Cover L-Line	Per meter (max. 2m)*	€ 9,00
L69FS3A0W	Aluminium Cover L-Line Wit**	0,2m	€ 6,00
L69FS3A1W	Aluminium Cover L-Line Wit**	1,0m	€ 11,10
L69FS3A2W	Aluminium Cover L-Line Wit**	2,0m	€ 18,00
L69FS3AZW	Aluminium Cover L-Line Wit**	Per meter (max. 2m)*	€ 10,80
L69FS3A0B	Aluminium Cover L-Line Zwart**	0,2m	€ 6,00
L69FS3A1B	Aluminium Cover L-Line Zwart**	1,0m	€ 11,10
L69FS3A2B	Aluminium Cover L-Line Zwart**	2,0m	€ 18,00
L69FS3AZB	Aluminium Cover L-Line Zwart**	Per meter (max. 2m)*	€ 10,80
L69FSBS	Aluminium Schuifbasis L-Line HSB	2,0m	€ 25,50
L69FSBSZ	Aluminium Schuifbasis L-Line HSB	Per meter (max. 2m)*	€ 15,30
L69FSBSW	Aluminium Schuifbasis L-Line HSB Wit**	2,0m	€ 30,60
L69FSBSWZ	Aluminium Schuifbasis L-Line HSB Wit**	Per meter (max. 2m)*	€ 18,36
L69FSBB	Aluminium Schuifbasis L-Line B	2,0m	€ 18,00
L69FSBBZ	Aluminium Schuifbasis L-Line B	Per meter (max. 2m)*	€ 10,80
L69FSBBW	Aluminium Schuifbasis L-Line B Wit**	2,0m	€ 21,60
L69FSBBWZ	Aluminium Schuifbasis L-Line B Wit**	Per meter (max. 2m)*	€ 12,96
L69FSRC	Aluminium Schuifbasis Reflector L-Line Chrome	2,0m	€ 27,00
L69FSRCZ	Aluminium Schuifbasis Reflector L-Line Chrome	Per meter (max. 2m)*	€ 16,20
L69FSRW	Aluminium Schuifbasis Reflector L-Line Wit**	2,0m	€ 23,40
L69FSRWZ	Aluminium Schuifbasis Reflector L-Line Wit**	Per meter (max. 2m)*	€ 14,04
L690007	Connector 24 Linear		€ 6,00
L690008	Connector 24 Linear 90°		€ 6,00
L690010	Connector 24 Linear 120°		€ 6,00
L690011	Connector 24 Linear 135°		€ 6,00
L69X000	Stalen Kabelverlenging XL + L		€ 57,00
L69FS3ES	Aluminium Eindkap plat L-Line Standard		€ 4,50
L69FS3ESW	Aluminium Eindkap plat L-Line Standard Wit**		€ 6,00
L69FS3ESB	Aluminium Eindkap plat L-Line Standard Black**		€ 6,00

*Maatwerk Lengte ** Wit RAL9016 ** Zwart gelijk aan RAL9005

Plastic Covers

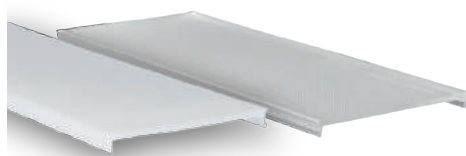
L-Line



Omschrijving

Plastic afdekplaat verkrijgbaar in de volgende versies:

Kristal heldere platte kap (Crystal Clear)

Semitransparante platte kap (Frost)

Opaal platte kap (Milky Frost)

Micro prisma platte kap (Microprisma)

PROLED®

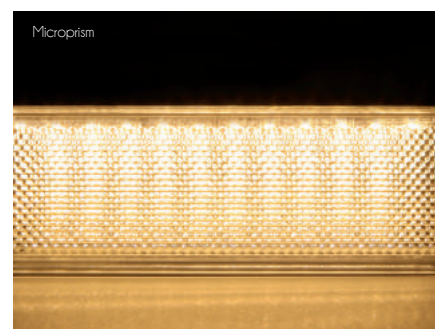

Cat.1

Artikelnummer	Omschrijving	Lengte	Brutoprijs
L69FS3C	Plastic Cover L-Line Plat Clear	2m	€ 30,00
L69FS3CX	Plastic Cover L-Line Plat Clear	3m	€ 45,00
L69FS3CY	Plastic Cover L-Line Plat Clear	5m	€ 90,00
L69FS3CZ	Plastic Cover L-Line Plat Clear	Per meter (max. 5m)*	€ 18,00
L69FS3F	Plastic Cover L-Line Plat Frost	2m	€ 30,00
L69FS3FX	Plastic Cover L-Line Plat Frost	3m	€ 45,00
L69FS3FY	Plastic Cover L-Line Plat Frost	5m	€ 90,00
L69FS3FZ	Plastic Cover L-Line Plat Frost	Per meter (max. 5m)*	€ 18,00
L69FS3M	Plastic Cover L-Line Plat Milky (Opaal)	2m	€ 30,00
L69FS3MX	Plastic Cover L-Line Plat Milky (Opaal)	3m	€ 45,00
L69FS3MY	Plastic Cover L-Line Plat Milky (Opaal)	5m	€ 90,00
L69FS3MZ	Plastic Cover L-Line Plat Milky (Opaal)	Per meter (max. 5m)*	€ 18,00
L69FS3P	Plastic Cover L-Line Plat Microprisma	2m	€ 36,00
L69FS3PX	Plastic Cover L-Line Plat Microprisma	3m	€ 54,00
L69FS3PZ	Plastic Cover L-Line Plat Microprisma	Per meter (max. 3m)*	€ 21,60

*Maatwerk Lengte

Aluminium Profiel

PROLED®

M-Line Extra Low



LENS COVER 45°

Omschrijving

Er zijn 4 verschillende vormen plastic kappen beschikbaar:

- Plat
- Ovaal
- Rond
- Vierkant

Elk van de bovenstaande kappen zijn verkrijgbaar in de volgende versies:

- Kristal heldere platte kap (Crystal Clear)
- Semitransparante platte kap (Frost)
- Opaal platte kap (Milky Frost)
- De platte kap (Plat) is ook verkrijgbaar als breek-vaste versie in Crystal Clear, Frost en Milky Frost

LENS COVER 45°

De LENS COVER 45° concentreert de bundel lichtstralen (uittredend licht) tot een kleinere spreidingshoek. Afhankelijk van de afstand tussen de FLEX STRIP en de LENS COVER is een maximale stralingshoek van 45° mogelijk.

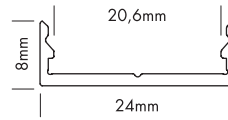

Cat.1

Artikelnummer	Omschrijving	Lengte	Brutoprijs
L69A000	Aluminium Profiel M-Line Extra Low	2m	€ 10,50
L69A000X	Aluminium Profiel M-Line Extra Low	3m	€ 15,75
L69A000Y	Aluminium Profiel M-Line Extra Low	5m	€ 31,50
L69A000Z	Aluminium Profiel M-Line Extra Low	Per meter (max. 5m)*	€ 6,30
L69A000W	Aluminium Profiel M-Line Extra Low Wit**	2m	€ 12,60
L69A000WX	Aluminium Profiel M-Line Extra Low Wit**	3m	€ 18,90
L69A000WZ	Aluminium Profiel M-Line Extra Low Wit**	Per meter (max. 3m)*	€ 7,56

*Maatwerk Lengte ** Wit RAL9016

Aluminium Profiel

M-Line Extra Low 10

PROLED®



Omschrijving

Er zijn 4 verschillende vormen plastic kappen beschikbaar:

- Plat
- Ovaal
- Rond
- Vierkant

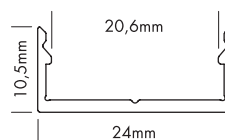

Elk van de bovenstaande kappen zijn verkrijgbaar in de volgende versies:

Kristal heldere platte kap (Crystal Clear)

Semitransparante platte kap (Frost)

Opaal platte kap (Milky Frost)

De platte kap (Plat) is ook verkrijgbaar als breek-vaste versie in Crystal

Clear, Frost en Milky Frost

LENS COVER 45°

De LENS COVER 45° concentreert de bundel lichtstralen (uittredend licht) tot een kleinere spreidingshoek. Afhankelijk van de afstand tussen de FLEX STRIP en de LENS COVER is een maximale stralingshoek van 45° mogelijk.

Cat.1

Artikelnummer	Omschrijving	Lengte	Brutoprijs
L69A001	Aluminium Profiel M-Line Extra Low 10	2m	€ 11,25
L69A001X	Aluminium Profiel M-Line Extra Low 10	3m	€ 16,88
L69A001Y	Aluminium Profiel M-Line Extra Low 10	5m	€ 33,75
L69A001Z	Aluminium Profiel M-Line Extra Low 10	Per meter (max. 5m)*	€ 6,75
L69A001W	Aluminium Profiel M-Line Extra Low 10 Wit**	2m	€ 13,50
L69A001WX	Aluminium Profiel M-Line Extra Low 10 Wit**	3m	€ 20,25
L69A001WZ	Aluminium Profiel M-Line Extra Low 10 Wit**	Per meter (max. 3m)*	€ 8,10

*Maatwerk Lengte ** Wit RAL9016

Aluminium Profiel

M-Line Low

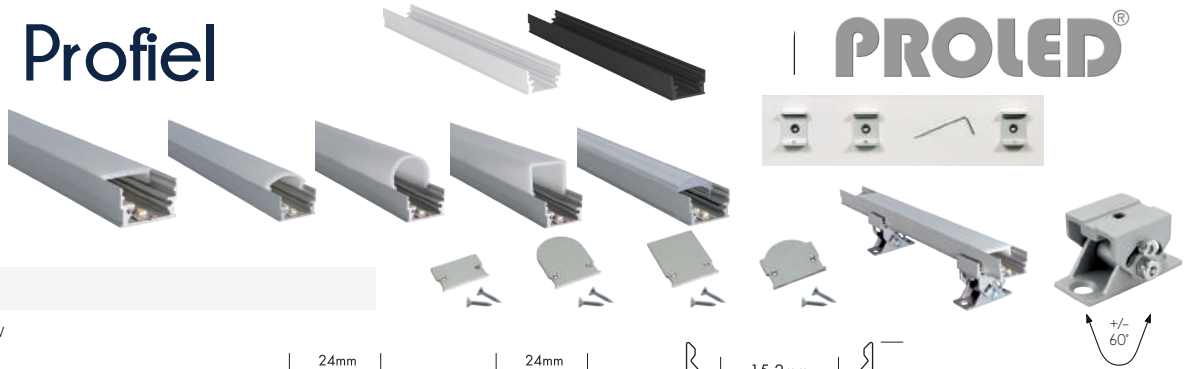

Omschrijving

Zie omschrijving M-Line Extra Low

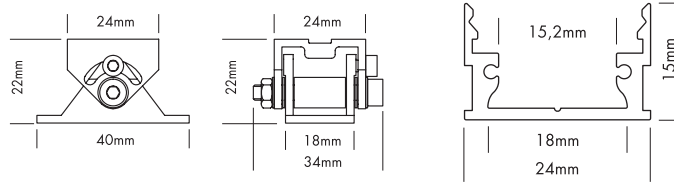

Cat.1

Artikelnummer	Omschrijving	Lengte	Brutoprijs
L69B000	Aluminium Profiel M-Line Low	2m	€ 15,75
L69B000X	Aluminium Profiel M-Line Low	3m	€ 23,63
L69B000Y	Aluminium Profiel M-Line Low	5m	€ 47,25
L69B000Z	Aluminium Profiel M-Line Low	Per meter (max. 5m)*	€ 9,45
L69B000W	Aluminium Profiel M-Line Low Wit**	2m	€ 18,90
L69B000WX	Aluminium Profiel M-Line Low Wit**	3m	€ 28,35
L69B000WZ	Aluminium Profiel M-Line Low Wit**	Per meter (max. 3m)*	€ 11,34
L69B000B	Aluminium Profiel M-Line Low Zwart**	2m	€ 18,90
L69B000BX	Aluminium Profiel M-Line Low Zwart**	3m	€ 28,35
L69B000BZ	Aluminium Profiel M-Line Low Zwart**	Per meter (max. 3m)*	€ 11,34
L69BS3E	Aluminium Eindkap Plat M-Line Low		€ 3,75
L69BS3EW	Aluminium Eindkap Plat M-Line Low Wit**		€ 5,25
L69BS3EB	Aluminium Eindkap Plat M-Line Low Zwart**		€ 5,25
L69BS2E	Aluminium Eindkap Rond M-Line Low		€ 3,75
L69BS2EW	Aluminium Eindkap Rond M-Line Low Wit**		€ 5,25
L69BS2EB	Aluminium Eindkap Rond M-Line Low Zwart**		€ 5,25
L69BS1E	Aluminium Eindkap Vierkant M-Line Low		€ 3,75
L69BS1EW	Aluminium Eindkap Vierkant M-Line Low Wit**		€ 5,25
L69BS1EB	Aluminium Eindkap Vierkant M-Line Low Zwart**		€ 5,25
L69BL45E	Aluminium Eindkap Lens 45° M-Line Low		€ 3,75
L69BL45EW	Aluminium Eindkap Lens 45° M-Line Low Wit**		€ 5,25
L69BL45EB	Aluminium Eindkap Lens 45° M-Line Low Zwart**		€ 5,25
L690006	Aluminium Draaibare houder Zilver (1 stuks)		€ 14,25
L690006W	Aluminium Draaibare houder Wit**(1 stuks)		€ 19,50
L690006B	Aluminium Draaibare houder Zwart**(1 stuks)		€ 19,50
L690001	Aluminium Montage Profiel M-Line Standard + Low / O-Line (inclusief 3x opbouw clip + 1x allen Sleutel)		€ 7,50
L690001W	Aluminium Montage Profiel M-Line Standard + Low / O-Line (inclusief 3x opbouw clip + 1x allen Sleutel Wit**)		€ 12,00
L690001B	Aluminium Montage Profiel M-Line Standard + Low / O-Line (inclusief 3x opbouw clip + 1x allen Sleutel Zwart++)		€ 12,00

*Maatwerk Lengte ** Wit RAL9016 ** Zwart gelijk aan RAL9005

Aluminium Profiel

M-Line Standard

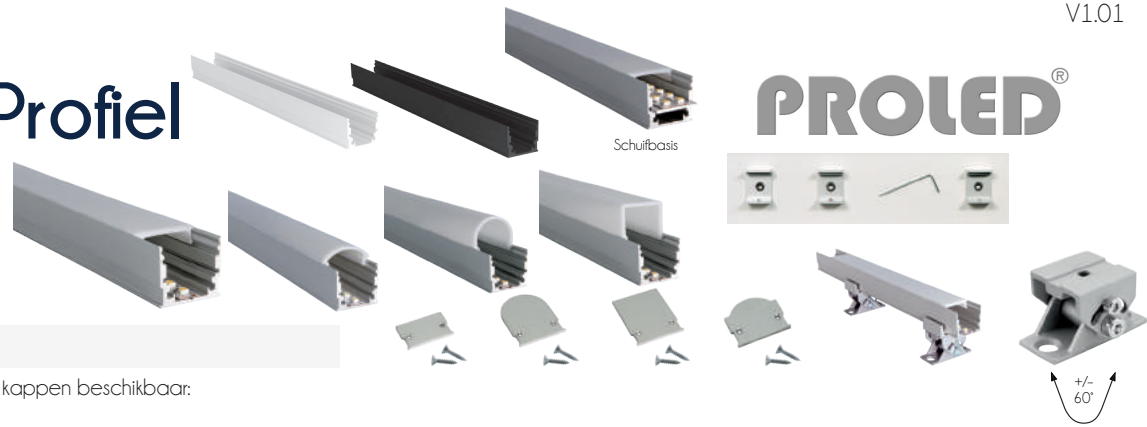

Omschrijving

Er zijn 4 verschillende vormen plastic kappen beschikbaar:

Plat (niet geschikt voor de DMX STRIP 30), ovaal, rond en vierkant
Elk van de bovenstaande kappen zijn verkrijgbaar in de volgende versies:

Crystal Clear, Frost, en Milky Frost
De platte kap (Plat) is ook verkrijgbaar als breek-vaste versie in Crystal

Clear, Frost en Milky Frost

Cat.1

Artikelnummer	Omschrijving	Lengte	Brutoprijs
L690000	Aluminium Profiel M-Line Standard	2m	€ 19,50
L690000X	Aluminium Profiel M-Line Standard	3m	€ 29,25
L690000Y	Aluminium Profiel M-Line Standard	5m	€ 58,50
L690000Z	Aluminium Profiel M-Line Standard	Per meter (max. 5m)*	€ 11,70
L690000W	Aluminium Profiel M-Line Standard Wit**	2m	€ 23,40
L690000WX	Aluminium Profiel M-Line Standard Wit**	3m	€ 35,10
L690000WZ	Aluminium Profiel M-Line Standard Wit**	Per meter (max. 3m)*	€ 14,04
L690000B	Aluminium Profiel M-Line Standard Zwart**	2m	€ 23,40
L690000BX	Aluminium Profiel M-Line Standard Zwart**	3m	€ 35,10
L690000BZ	Aluminium Profiel M-Line Standard Zwart**	Per meter (max. 3m)*	€ 14,04
L690SBS	Aluminium Schuifbasis M-Line	2m	€ 7,50
L690SBSZ	Aluminium Schuifbasis M-Line	Per meter (max. 2m)*	€ 4,50
L690S3E	Aluminium Eindkap Plat M-Line Standard		€ 3,75
L690S3EW	Aluminium Eindkap Plat M-Line Standard Wit**		€ 5,25
L690S3EB	Aluminium Eindkap Plat M-Line Standard Zwart**		€ 5,25
L690R2E	Aluminium Eindkap Rond M-Line Standard		€ 3,75
L690R2EW	Aluminium Eindkap Rond M-Line Standard Wit**		€ 5,25
L690R2EB	Aluminium Eindkap Rond M-Line Standard Zwart**		€ 5,25
L690S1E	Aluminium Eindkap Vierkant M-Line Standard		€ 3,75
L690S1EW	Aluminium Eindkap Vierkant M-Line Standard Wit**		€ 5,25
L690S1EB	Aluminium Eindkap Vierkant M-Line Standard Zwart**		€ 5,25
L690006	Aluminium Draaibare houder Zilver (1 stuks)		€ 14,25
L690006W	Aluminium Draaibare houder Wit**(1 stuks)		€ 19,50
L690006B	Aluminium Draaibare houder Zwart**(1 stuks)		€ 19,50
L690001	Aluminium Montage Profiel M-Line Standard + Low / O-Line (inclusief 3x opbouw clip + 1x inbus Sleutel)		€ 7,50
L690001W	Aluminium Montage Profiel M-Line Standard + Low / O-Line (inclusief 3x opbouw clip + 1x inbus Sleutel Wit**)		€ 12,00
L690001B	Aluminium Montage Profiel M-Line Standard + Low / O-Line (inclusief 3x opbouw clip + 1x inbus Sleutel Zwart**)		€ 12,00

*Maatwerk Lengte ** Wit RAL9016 ** Zwart gelijk aan RAL9005

Aluminium Profiel

PROLED®

M-Line Corner

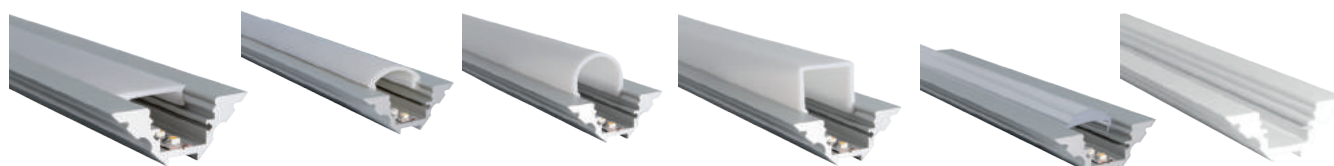

Omschrijving

M-LINE CORNER voor hoekmontage

Er zijn 4 verschillende vormen plastic kappen beschikbaar:

Plat
Ovaal
Rond
Vierkant

Elk van de bovenstaande kappen zijn verkrijgbaar in de volgende versies:

Crystal Clear, Frost, en Milky Frost

De platte kap (Plat) is ook verkrijgbaar als breek-vaste versie in Crystal Clear, Frost en Milky Frost

LENS COVER 45°

De LENS COVER 45° concentreert de bundel lichtstralen (uittredend licht) tot een kleinere spreidingshoek. Afhankelijk van de afstand tussen de FLEX STRIP en de LENS COVER is een maximale stralingshoek van 45° mogelijk.

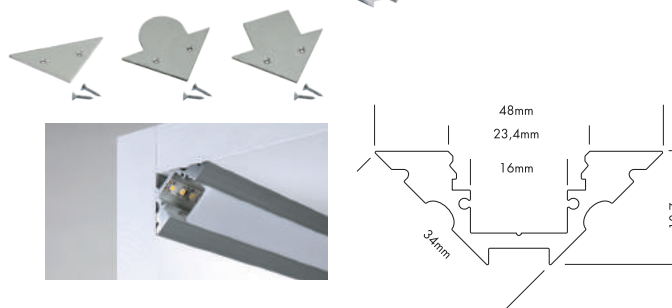
Cat.1

Artikelnummer	Omschrijving	Lengte	Brutoprijs
L69D000	Aluminium Profiel M-Line Corner	2m	€ 37,50
L69D000X	Aluminium Profiel M-Line Corner	3m	€ 56,25
L69D000Y	Aluminium Profiel M-Line Corner	5m	€ 112,50
L69D000Z	Aluminium Profiel M-Line Corner	Per meter (max. 5m)*	€ 22,50
L69D000W	Aluminium Profiel M-Line Corner Wit**	2m	€ 45,00
L69D000WX	Aluminium Profiel M-Line Corner Wit**	3m	€ 67,50
L69D000WZ	Aluminium Profiel M-Line Corner Wit**	Per meter (max. 3m)*	€ 27,00
L69DS3E	Aluminium Eindkap Plat M-Line Corner		€ 3,75
L69DS3EW	Aluminium Eindkap Plat M-Line Corner Wit**		€ 5,25
L69DR2E	Aluminium Eindkap Rond M-Line Corner		€ 3,75
L69DR2EW	Aluminium Eindkap Rond M-Line Corner Wit**		€ 5,25
L69DS1E	Aluminium Eindkap Vierkant M-Line Corner		€ 3,75
L69DS1EW	Aluminium Eindkap Vierkant M-Line Corner Wit**		€ 5,25

*Maatwerk Lengte ** Wit RAL9016

Plastic Covers M-Line



Aluminium Profiel

M-Line H

PROLED®



Omschrijving

Er zijn 4 verschillende vormen plastic kappen beschikbaar:

Plat
Ovaal
Rond
Vierkant

Elk van de bovenstaande kappen zijn verkrijgbaar in de volgende versies:

Crystal Clear, Frost (semitransparant), en Milky Frost (opaal)

De platte kap (Plat) is ook verkrijgbaar als breek-vaste versie in Crystal Clear, Frost en Milky Frost

LENS COVER 45°

De LENS COVER 45° concentreert de bundel lichtstralen (uittredend licht) tot een kleinere spreidingshoek. Afhankelijk van de afstand tussen de FLEX STRIP en de LENS COVER is een maximale stralingshoek van 45° mogelijk.

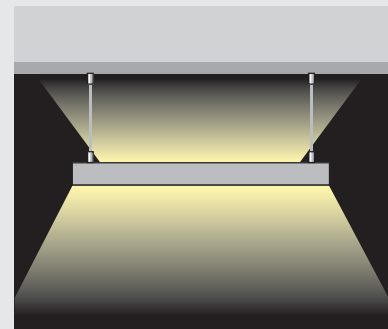
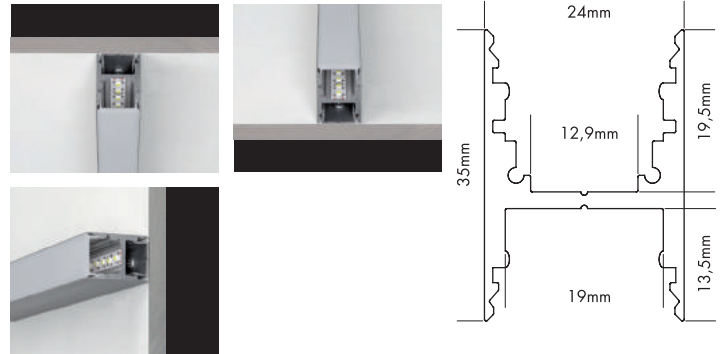

Bei Abhängung von der Decke auch beidseitige Bestückung mit FLEX STRIPS möglich (Abstrahlung nach oben und unten).

When suspended from the ceiling a double-sided installation with FLEX STRIPS is also possible (emission up- and downwards).

Aluminium Profiel

M-Line H

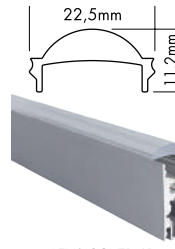
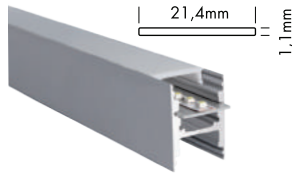

LENS COVER 45°

PROLED®

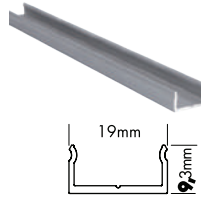
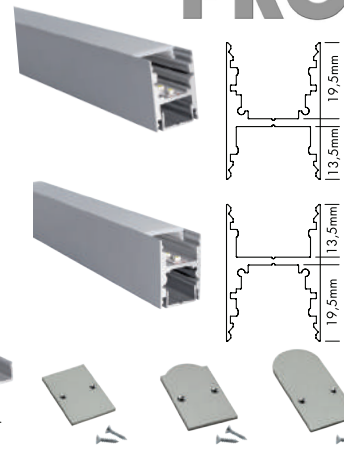

Cat.1

Artikelnummer	Omschrijving	Lengte	Brutoprijs
L69H000	Aluminium Profiel H-Line H	2m	€ 28,50
L69H000X	Aluminium Profiel H-Line H	3m	€ 42,75
L69H000Y	Aluminium Profiel H-Line H	5m	€ 85,50
L69H000Z	Aluminium Profiel H-Line H	Per meter (max. 5m)*	€ 17,10
L69H000W	Aluminium Profiel H-Line H Wit**	2m	€ 34,20
L69H000WX	Aluminium Profiel H-Line H Wit**	3m	€ 51,30
L69H000WZ	Aluminium Profiel H-Line H Wit**	Per meter (max. 3m)*	€ 20,52
L69H000B	Aluminium Profiel H-Line H Zwart**	2m	€ 34,20
L69H000BX	Aluminium Profiel H-Line H Zwart**	3m	€ 51,30
L69H000BZ	Aluminium Profiel H-Line H Zwart**	Per meter (max. 3m)*	€ 20,52
L69H0004	Aluminium Aansluit Profiel	2m	€ 9,00
L69H0004Z	Aluminium Aansluit Profiel	Per meter (max. 2m)*	€ 5,40
L690SBS	Aluminium Schuifbasis M-Line	2m	€ 7,50
L690SBSZ	Aluminium Schuifbasis M-Line	Per meter (max. 2m)*	€ 4,50
L69HS3E	Aluminium Eindkap Plat M-Line H		€ 3,75
L69HS3EW	Aluminium Eindkap Plat M-Line H Wit**		€ 5,25
L69HS3EB	Aluminium Eindkap Plat M-Line H Zwart**		€ 5,25
L69HR2E	Aluminium Eindkap Rond M-Line H		€ 3,75
L69HR2EW	Aluminium Eindkap Rond M-Line H Wit**		€ 5,25
L69HR2EB	Aluminium Eindkap Rond M-Line H Zwart**		€ 5,25
L69HS1E	Aluminium Eindkap Vierkant M-Line H		€ 3,75
L69HS1EW	Aluminium Eindkap Vierkant M-Line H Wit**		€ 5,25
L69HS1EB	Aluminium Eindkap Vierkant M-Line H Zwart**		€ 5,25
L69HL45E	Aluminium Eindkap Lens 45° M-Line H		€ 3,75
L69HL45EW	Aluminium Eindkap Lens 45° M-Line H Wit**		€ 5,25
L69HL45EB	Aluminium Eindkap Lens 45° M-Line H Zwart**		€ 5,25

*Maatwerk Lengte ** Wit RAL9016 ** Zwart gelijk aan RAL9005

Plastic Covers



M-Line



Cover Plat

Cover Ovaal

Cover Rond

Cover Vierkant

Cover Lens 45°

Omschrijving

M-LINE PLASTIC COVERS

Er zijn 4 verschillende vormen plastic kappen beschikbaar:

- Cover Plat
- Cover Ovaal
- Cover Rond
- Cover Vierkant

Elk van de bovenstaande kappen zijn verkrijgbaar in de volgende versies:

Crystal Clear, Frost (semitransparant), en Milky Frost (opaal)
 De platte kap (Plat) is ook verkrijgbaar als breek-vaste versie in Crystal Clear, Frost en Milky Frost

LENS COVER 45°

De LENS COVER 45° concentreert de bundel lichtstralen (uittredend licht) tot een kleinere spreidingshoek. Afhankelijk van de afstand tussen de FLEX STRIP en de LENS COVER is een maximale stralingshoek van 45° mogelijk.

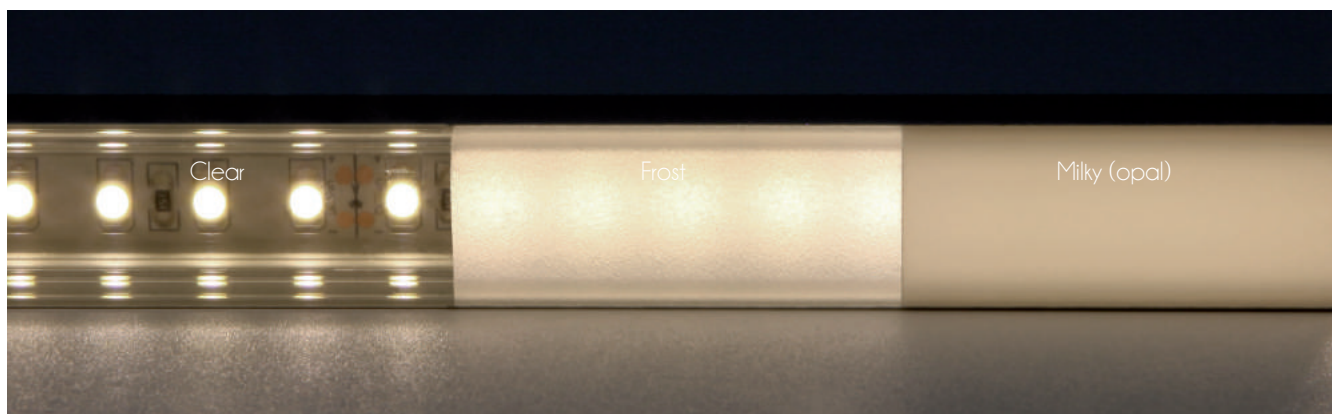
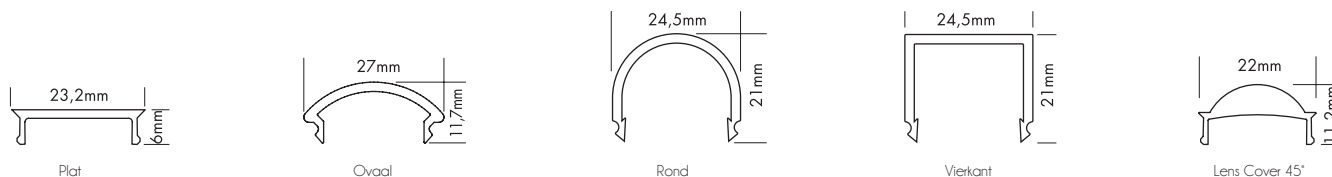

Toepasbaar op onderstaande Profielen

x	x	x	x	x	x	x	x	x	x	x	x	x	x	x	x	EXTRA LOW
x	x	x	x	x	x	x	x	x	x	x	x	x	x	x	x	EXTRA LOW 10
x	x	x	x	x	x	x	x	x	x	x	x	x	x	x	x	EXTRA LOW 24
x	x	x	x	x	x	x	x	x	x	x	x	x	x	x	x	LOW
	x	x	x	x	x	x	x	x	x	x	x	x	x	x	x	STANDARD
	x	x	x	x	x	x	x	x	x	x	x	x	x	x	x	STANDARD 24
	x	x	x	x	x	x	x	x	x	x	x	x	x	x	x	REC
	x	x	x	x	x	x	x	x	x	x	x	x	x	x	x	REC 24
	x	x	x	x	x	x	x	x	x	x	x	x	x	x	x	GRID
x	x	x	x	x	x	x	x	x	x	x	x	x	x	x	x	CORNER
x	x	x	x	x	x	x	x	x	x	x	x	x	x	x	x	H
	x	x	x	x	x	x	x	x	x	x	x	x	x	x	x	3W
	x	x	x	x	x	x	x	x	x	x	x	x	x	x	x	CIRCLE

M-LINE

Plastic Covers

PROLED®

M-Line

Cat.1

Artikelnummer	Omschrijving	Lengte	Brutoprijs
L690S3C	Plastic Cover M-Line Plat Clear	2m	€ 14,70
L690S3CX	Plastic Cover M-Line Plat Clear	3m	€ 22,05
L690S3CY	Plastic Cover M-Line Plat Clear	5m	€ 44,10
L690S3CZ	Plastic Cover M-Line Plat Clear	Per meter (max. 5m)*	€ 8,82
L690S3F	Plastic Cover M-Line Plat Frost	2m	€ 14,70
L690S3FX	Plastic Cover M-Line Plat Frost	3m	€ 22,05
L690S3FY	Plastic Cover M-Line Plat Frost	5m	€ 44,10
L690S3FZ	Plastic Cover M-Line Plat Frost	Per meter (max. 5m)*	€ 8,82
L690S3M	Plastic Cover M-Line Plat Milky (Opaal)	2m	€ 14,70
L690S3MX	Plastic Cover M-Line Plat Milky (Opaal)	3m	€ 22,05
L690S3MY	Plastic Cover M-Line Plat Milky (Opaal)	5m	€ 44,10
L690S3MZ	Plastic Cover M-Line Plat Milky (Opaal)	Per meter (max. 5m)*	€ 8,82
L690S3CB	Plastic Cover M-Line Plat Breekvast Clear versie	2m	€ 18,75
L690S3CBX	Plastic Cover M-Line Plat Breekvast Clear versie	3m	€ 28,13
L690S3CBY	Plastic Cover M-Line Plat Breekvast Clear versie	5m	€ 56,25
L690S3CBZ	Plastic Cover M-Line Plat Breekvast Clear versie	Per meter (max. 5m)*	€ 11,25
L690S3FB	Plastic Cover M-Line Plat Breekvast Frost versie	2m	€ 18,75
L690S3FBX	Plastic Cover M-Line Plat Breekvast Frost versie	3m	€ 28,13
L690S3FBY	Plastic Cover M-Line Plat Breekvast Frost versie	5m	€ 56,25
L690S3FBZ	Plastic Cover M-Line Plat Breekvast Frost versie	Per meter (max. 5m)*	€ 11,25
L690S3MB	Plastic Cover M-Line Plat Breekvast Milky (Opaal) versie	2m	€ 18,75
L690S3MBX	Plastic Cover M-Line Plat Breekvast Milky (Opaal) versie	3m	€ 28,13
L690S3MBY	Plastic Cover M-Line Plat Breekvast Milky (Opaal) versie	5m	€ 56,25
L690S3MBZ	Plastic Cover M-Line Plat Breekvast Milky (Opaal) versie	Per meter (max. 5m)*	€ 11,25
L690V4C	Plastic Cover M-Line Ovaal Clear	2m	€ 16,50
L690V4CX	Plastic Cover M-Line Ovaal Clear	3m	€ 24,75
L690V4CZ	Plastic Cover M-Line Ovaal Clear	Per meter (max. 3m)*	€ 9,90
L690V4F	Plastic Cover M-Line Ovaal Frost	2m	€ 16,50
L690V4FX	Plastic Cover M-Line Ovaal Frost	3m	€ 24,75
L690V4FZ	Plastic Cover M-Line Ovaal Frost	Per meter (max. 3m)*	€ 9,90
L690V4M	Plastic Cover M-Line Ovaal Milky (Opaal)	2m	€ 16,50
L690V4MX	Plastic Cover M-Line Ovaal Milky (Opaal)	3m	€ 24,75
L690V4MZ	Plastic Cover M-Line Ovaal Milky (Opaal)	Per meter (max. 3m)*	€ 9,90
L690R2C	Plastic Cover M-Line Rond Clear	2m	€ 18,00
L690R2CX	Plastic Cover M-Line Rond Clear	3m	€ 27,00
L690R2CZ	Plastic Cover M-Line Rond Clear	Per meter (max. 3m)*	€ 10,80
L690R2F	Plastic Cover M-Line Rond Frost	2m	€ 18,00
L690R2FX	Plastic Cover M-Line Rond Frost	3m	€ 27,00
L690R2FZ	Plastic Cover M-Line Rond Frost	Per meter (max. 3m)*	€ 10,80
L690R2M	Plastic Cover M-Line Rond Milky (Opaal)	2m	€ 18,00
L690R2MX	Plastic Cover M-Line Rond Milky (Opaal)	3m	€ 27,00
L690R2MZ	Plastic Cover M-Line Rond Milky (Opaal)	Per meter (max. 3m)*	€ 10,80
L690S1C	Plastic Cover M-Line Vierkant Clear	2m	€ 21,00
L690S1CX	Plastic Cover M-Line Vierkant Clear	3m	€ 31,50
L690S1CZ	Plastic Cover M-Line Vierkant Clear	Per meter (max. 3m)*	€ 12,60
L690S1F	Plastic Cover M-Line Vierkant Frost	2m	€ 21,00
L690S1FX	Plastic Cover M-Line Vierkant Frost	3m	€ 31,50
L690S1FZ	Plastic Cover M-Line Vierkant Frost	Per meter (max. 3m)*	€ 12,60
L690S1M	Plastic Cover M-Line Vierkant Milky (Opaal)	2m	€ 21,00
L690S1MX	Plastic Cover M-Line Vierkant Milky (Opaal)	3m	€ 31,50
L690S1MZ	Plastic Cover M-Line Vierkant Milky (Opaal)	Per meter (max. 3m)*	€ 12,60
L690L45C	Plastic Cover M-Line Lens 45° Clear	2m	€ 22,50
L690L45CX	Plastic Cover M-Line Lens 45° Clear	3m	€ 33,75
L690L45CZ	Plastic Cover M-Line Lens 45° Clear	Per meter (max. 3m)*	€ 13,50

Aluminium Profiel

O-Line Standard



Schuifbasis

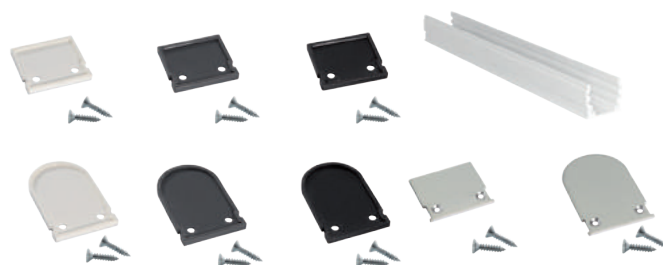

Omschrijving

O-LINE STANDARD

Twee verschillende soorten kappen zijn beschikbaar:

Plat en Rond

Elk van de bovenstaande kappen zijn verkrijgbaar in de volgende versies:

Crystal Clear, Frost (semitransparant), en Milky Frost (opaal)

De kappen overlappen en beschermen het O-Line profiel. Hierdoor komt minder vuil en water in het profiel. In combinatie met IP68 of IP67 FLEX STRIP is deze toepassing perfect geschikt voor buiten.

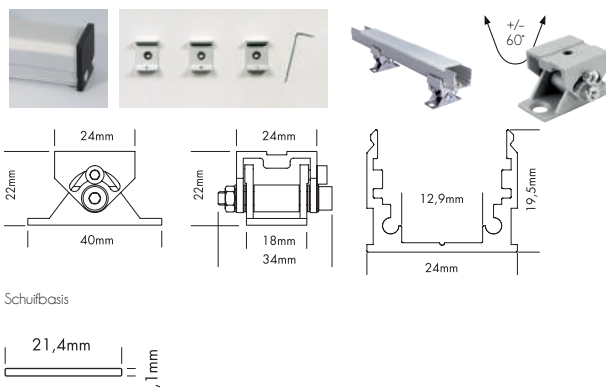

Schuifbasis

Cat.1

Artikelnummer	Omschrijving	Lengte	Brutoprijs
L69K000	Aluminium Profiel O-Line Standard	2m	€ 19,50
L69K000X	Aluminium Profiel O-Line Standard	3m	€ 29,25
L69K000Z	Aluminium Profiel O-Line Standard	Per meter (max. 3m)*	€ 11,70
L69K000W	Aluminium Profiel O-Line Standard Wit**	2m	€ 23,40
L69K000WZ	Aluminium Profiel O-Line Standard Wit**	Per meter (max. 2m)*	€ 14,04
L690SBS	Aluminium Schuifbasis O-Line	2m	€ 7,50
L690SBSZ	Aluminium Schuifbasis O-Line	Per meter (max. 2m)*	€ 4,50
L690S3E	Aluminium Eindkap Plat O-Line Standard		€ 3,75
L690S3EW	Aluminium Eindkap Plat O-Line Standard Wit**		€ 5,25
L690R2E	Aluminium Eindkap Rond O-Line Standard		€ 3,75
L690R2EW	Aluminium Eindkap Rond O-Line Standard Wit**		€ 5,25
L69KSPEB	ABS Plastic Eindkap Plat O-Line Standard Zwart**		€ 9,75
L69KSPEG	ABS Plastic Eindkap Plat O-Line Standard Grijs**		€ 9,75
L69KSPEW	ABS Plastic Eindkap Plat O-Line Standard Wit**		€ 9,75
L69KRPEB	ABS Plastic Eindkap Rond O-Line Standard Zwart**		€ 9,75
L69KRPEG	ABS Plastic Eindkap Rond O-Line Standard Grijs**		€ 9,75
L69KRPEW	ABS Plastic Eindkap Rond O-Line Standard Wit**		€ 9,75
L690006	Aluminium Draaibare houder Zilver (1 stuks)		€ 14,25
L690006W	Aluminium Draaibare houder Wit** (1 stuks)		€ 19,50
L690001	Aluminium Montage Profiel M-Line Standard + Low / O-Line (inclusief 3x opbouw clip + 1x inbus Sleutel)		€ 7,50
L690001W	Aluminium Montage Profiel M-Line Standard + Low / O-Line (inclusief 3x opbouw clip + 1x inbus Sleutel Wit**)		€ 12,00

*Maatwerk Lengte ** Wit RAL9016

Plastic Covers

O-Line

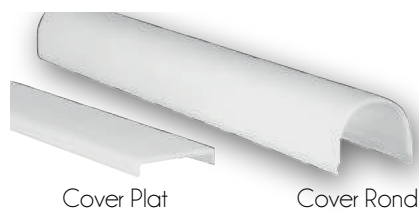

Cover Plat

Cover Rond

Omschrijving

O-LINE PLASTIC COVERS

Twee verschillende soorten kappen zijn beschikbaar:

Plat en Rond

Elk van de bovenstaande kappen zijn verkrijgbaar in de volgende versies:

Crystal Clear, Frost (semitransparant), en Milky Frost (opaal)

De kappen overlappen en beschermen het O-Line profiel. Hierdoor komt minder vuil en water in het profiel. In combinatie met IP68 of IP67 FLEX STRIP is deze toepassing perfect geschikt voor buiten.

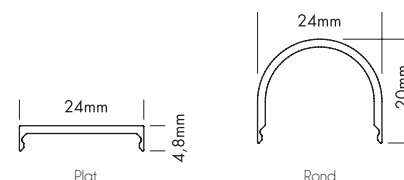
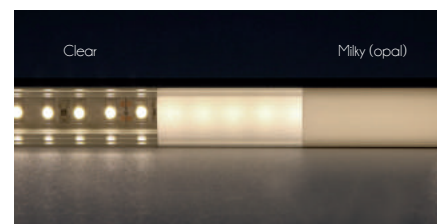

Cat.1

Artikelnummer	Omschrijving	Lengte	Brutoprijs
L69KS3C	Plastic Cover O-Line Plat Clear	2m	€ 14,70
L69KS3CX	Plastic Cover O-Line Plat Clear	3m	€ 22,05
L69KS3CZ	Plastic Cover O-Line Plat Clear	Per meter (max. 3m)*	€ 8,82
L69KS3F	Plastic Cover O-Line Plat Frost	2m	€ 14,70
L69KS3FX	Plastic Cover O-Line Plat Frost	3m	€ 22,05
L69KS3FZ	Plastic Cover O-Line Plat Frost	Per meter (max. 3m)*	€ 8,82
L69KS3M	Plastic Cover O-Line Plat Milky (Opaal)	2m	€ 14,70
L69KS3MX	Plastic Cover O-Line Plat Milky (Opaal)	3m	€ 22,05
L69KS3MZ	Plastic Cover O-Line Plat Milky (Opaal)	Per meter (max. 3m)*	€ 8,82
L69KR2C	Plastic Cover O-Line Rond Clear	2m	€ 18,00
L69KR2CX	Plastic Cover O-Line Rond Clear	3m	€ 27,00
L69KR2CZ	Plastic Cover O-Line Rond Clear	Per meter (max. 3m)*	€ 10,80
L69KR2F	Plastic Cover O-Line Rond Frost	2m	€ 18,00
L69KR2FX	Plastic Cover O-Line Rond Frost	3m	€ 27,00
L69KR2FZ	Plastic Cover O-Line Rond Frost	Per meter (max. 3m)*	€ 10,80
L69KR2M	Plastic Cover O-Line Rond Milky (Opaal)	2m	€ 18,00
L69KR2MX	Plastic Cover O-Line Rond Milky (Opaal)	3m	€ 27,00
L69KR2MZ	Plastic Cover O-Line Rond Milky (Opaal)	Per meter (max. 3m)*	€ 10,80

*Maatwerk Lengte

Aluminium Profiel

S-Line Low



Omschrijving

S-LINE LOW (PLAT PROFIEL)

Twee verschillende soorten kappen zijn beschikbaar:

Plat en Rond

Elk van de bovenstaande kappen zijn verkrijgbaar in de volgende versies:

Crystal Clear, Frost (semitransparant), en Milky Frost (opaal)

De platte kap (Plat) is ook verkrijgbaar als breek-vaste versie in Crystal Clear, Frost en Milky Frost

LENS COVER 60°

De LENS COVER 60° concentreert de bundel lichtstralen (uittredend licht) tot een kleinere spreidingshoek. Afhankelijk van de afstand tussen de FLEX STRIP en de LENS COVER is een maximale stralingshoek van 60° mogelijk.

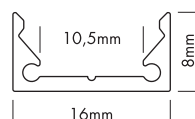

Cat.1

Artikelnummer	Omschrijving	Lengte	Brutoprijs
L692000	Aluminium Profiel S-Line Low	2m	€ 8,25
L692000X	Aluminium Profiel S-Line Low	3m	€ 12,38
L692000Y	Aluminium Profiel S-Line Low	5m	€ 24,75
L692000Z	Aluminium Profiel S-Line Low	Per meter (max. 5m)*	€ 4,95
L692000W	Aluminium Profiel S-Line Low Wit**	2m	€ 9,90
L692000WX	Aluminium Profiel S-Line Low Wit**	3m	€ 14,85
L692000WZ	Aluminium Profiel S-Line Low Wit**	Per meter (max. 3m)*	€ 5,94
L692S3E	Aluminium Eindkap Plat S-Line Low		€ 3,75
L692S3EW	Aluminium Eindkap Plat S-Line Low Wit**		€ 5,25
L692R2E	Aluminium Eindkap Rond S-Line Low		€ 3,75
L692R2EW	Aluminium Eindkap Rond S-Line Low Wit**		€ 5,25
L692L60E	Aluminium Eindkap Lens 60° S-Line Low		€ 3,75
L692L60EW	Aluminium Eindkap Lens 60° S-Line Low Wit**		€ 5,25

*Maatwerk Lengte ** Wit RAL9016

Aluminium Profiel

S-Line Standard

PROLED®



Lens Cover 60°

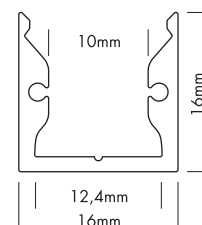

Omschrijving

S-LINE STANDARD

Twee verschillende soorten kappen zijn beschikbaar:

Plat en Rond

Elk van de bovenstaande kappen zijn verkrijgbaar in de volgende versies:

Crystal Clear, Frost (semitransparant), en Milky Frost (opaal)

De platte kap (Plat) is ook verkrijgbaar als breek-vaste versie in Crystal Clear, Frost en Milky Frost

LENS COVER 60°

De LENS COVER 60° concentreert de bundel lichtstralen (uittredend licht) tot een kleinere spreidingshoek. Afhankelijk van de afstand tussen de FLEX STRIP en de LENS COVER is een maximale stralingshoek van 60° mogelijk.



Cat.1

Artikelnummer	Omschrijving	Lengte	Brutoprijs
L691000	Aluminium Profiel S-Line Standard	2m	€ 14,25
L691000X	Aluminium Profiel S-Line Standard	3m	€ 21,38
L691000Y	Aluminium Profiel S-Line Standard	5m	€ 42,75
L691000Z	Aluminium Profiel S-Line Standard	Per meter (max. 5m)*	€ 8,55
L691000W	Aluminium Profiel S-Line Standard Wit**	2m	€ 17,10
L691000WX	Aluminium Profiel S-Line Standard Wit**	3m	€ 25,65
L691000WZ	Aluminium Profiel S-Line Standard Wit**	Per meter (max. 3m)*	€ 10,26
L691000B	Aluminium Profiel S-Line Standard Zwart**	2m	€ 17,10
L691000BX	Aluminium Profiel S-Line Standard Zwart**	3m	€ 25,65
L691000BZ	Aluminium Profiel S-Line Standard Zwart**	Per meter (max. 3m)*	€ 10,26
L691S3E	Aluminium Eindkap Plat S-Line Standard		€ 3,75
L691S3EW	Aluminium Eindkap Plat S-Line Standard Wit**		€ 5,25
L691S3EB	Aluminium Eindkap Plat S-Line Standard Zwart**		€ 5,25
L691R2E	Aluminium Eindkap Rond S-Line Standard		€ 3,75
L691R2EW	Aluminium Eindkap Rond S-Line Standard Wit**		€ 5,25
L691R2EB	Aluminium Eindkap Rond S-Line Standard Zwart**		€ 5,25
L691L60E	Aluminium Eindkap Lens 60° S-Line Standard		€ 3,75
L691L60EW	Aluminium Eindkap Lens 60° S-Line Standard Wit**		€ 5,25
L691L60EB	Aluminium Eindkap Lens 60° S-Line Standard Zwart**		€ 5,25

*Maatwerk Lengte ** Wit RAL9016

Aluminium Profiel

S-Line Step Up

PROLED®

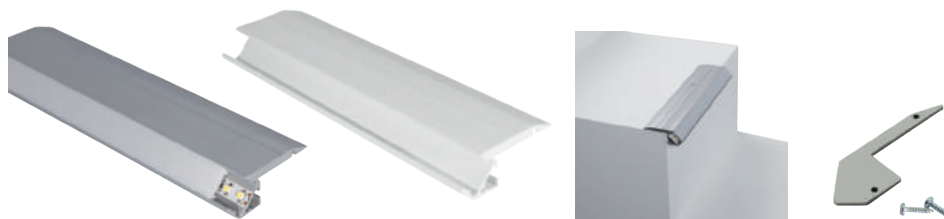

Omschrijving

S-LINE STEP UP (STEP PROFIEL)

Eén platte plastic kap is beschikbaar in de volgende versies:
Crystal Clear, Frost (semitransparant), en Milky Frost (opaal)

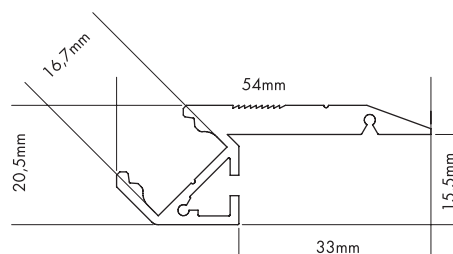

Cat.1

Artikelnummer	Omschrijving	Lengte	Brutoprijs
L698000	Aluminium Profiel S-Line Step Up	2m	€ 40,50
L698000X	Aluminium Profiel S-Line Step Up	3m	€ 60,75
L698000Z	Aluminium Profiel S-Line Step Up	Per meter (max. 3m)*	€ 24,30
L698000W	Aluminium Profiel S-Line Step Up Wit**	2m	€ 48,60
L698000WX	Aluminium Profiel S-Line Step Up Wit**	3m	€ 72,90
L698000WZ	Aluminium Profiel S-Line Step Up Wit**	Per meter (max. 3m)*	€ 29,16
L698000E	Aluminium Eindkap Plat S-Line Step Up		€ 3,75
L698000EW	Aluminium Eindkap Plat S-Line Step Up Wit**		€ 5,25

*Maatwerk Lengte ** Wit RAL9016

Aluminium Profiel

S-Line Step Down

PROLED®

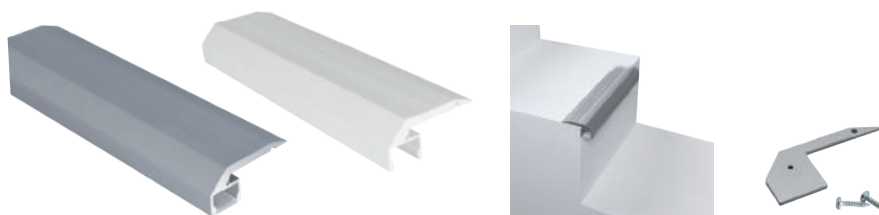

Omschrijving

S-LINE STEP DOWN (STEP PROFIEL)

Eén platte plastic kap is beschikbaar in de volgende versies:

Crystal Clear, Frost (semitransparant), en Milky Frost (opaal)

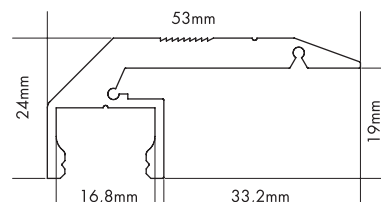

Cat.1

Artikelnummer	Omschrijving	Lengte	Brutoprijs
L699000	Aluminium Profiel S-Line Step Down	2m	€ 49,50
L699000X	Aluminium Profiel S-Line Step Down	3m	€ 74,25
L699000Z	Aluminium Profiel S-Line Step Down	Per meter (max. 3m)*	€ 29,70
L699000W	Aluminium Profiel S-Line Step Down Wit**	2m	€ 59,40
L699000WX	Aluminium Profiel S-Line Step Down Wit**	3m	€ 89,10
L699000WZ	Aluminium Profiel S-Line Step Down Wit**	Per meter (max. 3m)*	€ 35,64
L69900E	Aluminium Eindkap Plat S-Line Step Down		€ 3,75
L69900EW	Aluminium Eindkap Plat S-Line Step Down Wit**		€ 5,25

*Maatwerk Lengte ** Wit RAL9016

Plastic Covers

S-Line



Cover Plat

Cover Rond

Cover Lens 60°

Omschrijving

S-LINE PLASTIC COVERS

Twee verschillende soorten kappen zijn beschikbaar:

Plat en Rond

Elk van de bovenstaande kappen zijn verkrijgbaar in de volgende versies:

Crystal Clear, Frost (semitransparant), en Milky Frost (opaal)

De platte kap (Plat) is ook verkrijgbaar als breek-vaste versie in Crystal Clear, Frost en Milky Frost

LENS COVER 60°

De LENS COVER 60° concentreert de bundel lichtstralen (uittredend licht) tot een kleinere spreidingshoek. Afhankelijk van de afstand tussen de FLEX STRIP en de LENS COVER is een maximale stralingshoek van 60° mogelijk.

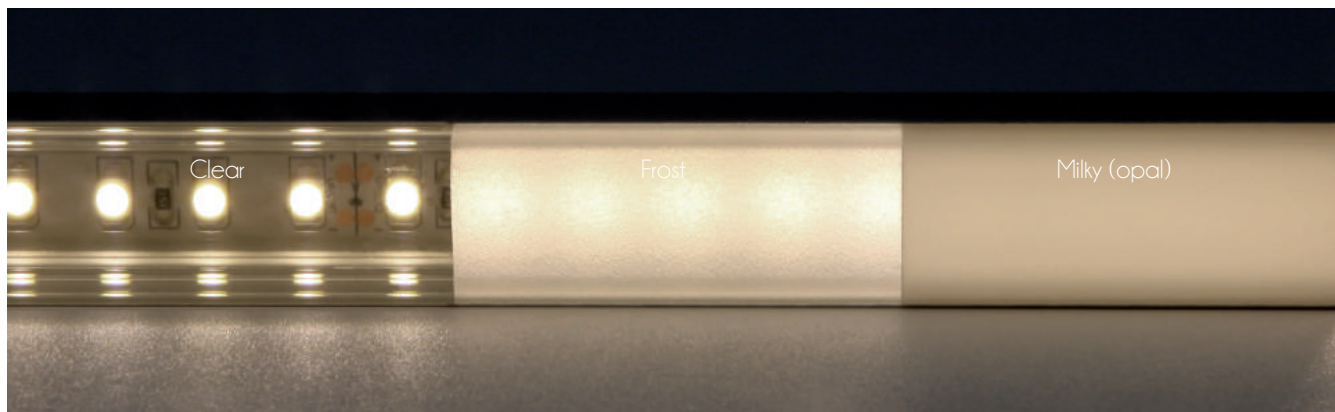
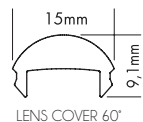
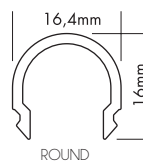
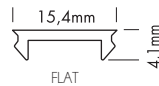

Plastic Covers

PROLED®

S-Line

Cat.1

Artikelnummer	Omschrijving	Lengte	Brutoprijs
L691S3C	Plastic Cover S-Line Plat Clear	2m	€ 11,25
L691S3CX	Plastic Cover S-Line Plat Clear	3m	€ 16,88
L691S3CY	Plastic Cover S-Line Plat Clear	5m	€ 33,75
L691S3CZ	Plastic Cover S-Line Plat Clear	Per meter (max. 5m)*	€ 6,75
L691S3F	Plastic Cover S-Line Plat Frost	2m	€ 11,25
L691S3FX	Plastic Cover S-Line Plat Frost	3m	€ 16,88
L691S3FY	Plastic Cover S-Line Plat Frost	5m	€ 33,75
L691S3FZ	Plastic Cover S-Line Plat Frost	Per meter (max. 5m)*	€ 6,75
L691S3M	Plastic Cover S-Line Plat Milky (Opaal)	2m	€ 11,25
L691S3MX	Plastic Cover S-Line Plat Milky (Opaal)	3m	€ 16,88
L691S3MY	Plastic Cover S-Line Plat Milky (Opaal)	5m	€ 33,75
L691S3MZ	Plastic Cover S-Line Plat Milky (Opaal)	Per meter (max. 5m)*	€ 6,75
L691S3CB	Plastic Cover S-Line Plat Breekvast Clear versie	2m	€ 14,25
L691S3CBX	Plastic Cover S-Line Plat Breekvast Clear versie	3m	€ 21,38
L691S3CBY	Plastic Cover S-Line Plat Breekvast Clear versie	5m	€ 42,75
L691S3CBZ	Plastic Cover S-Line Plat Breekvast Clear versie	Per meter (max. 5m)*	€ 8,55
L691S3FB	Plastic Cover S-Line Plat Breekvast Frost versie	2m	€ 14,25
L691S3FBX	Plastic Cover S-Line Plat Breekvast Frost versie	3m	€ 21,38
L691S3FBY	Plastic Cover S-Line Plat Breekvast Frost versie	5m	€ 42,75
L691S3FBZ	Plastic Cover S-Line Plat Breekvast Frost versie	Per meter (max. 5m)*	€ 8,55
L691S3MB	Plastic Cover S-Line Plat Breekvast Milky (Opaal) versie	2m	€ 14,25
L691S3MBX	Plastic Cover S-Line Plat Breekvast Milky (Opaal) versie	3m	€ 21,38
L691S3MBY	Plastic Cover S-Line Plat Breekvast Milky (Opaal) versie	5m	€ 42,75
L691S3MBZ	Plastic Cover S-Line Plat Breekvast Milky (Opaal) versie	Per meter (max. 5m)*	€ 8,55
L691R2C	Plastic Cover S-Line Round Clear	2m	€ 16,50
L691R2CX	Plastic Cover S-Line Round Clear	3m	€ 24,75
L691R2CZ	Plastic Cover S-Line Round Clear	Per meter (max. 3m)*	€ 9,90
L691R2F	Plastic Cover S-Line Round Frost	2m	€ 16,50
L691R2FX	Plastic Cover S-Line Round Frost	3m	€ 24,75
L691R2FZ	Plastic Cover S-Line Round Frost	Per meter (max. 3m)*	€ 9,90
L691R2M	Plastic Cover S-Line Round Milky (Opaal)	2m	€ 16,50
L691R2MX	Plastic Cover S-Line Round Milky (Opaal)	3m	€ 24,75
L691R2MZ	Plastic Cover S-Line Round Milky (Opaal)	Per meter (max. 3m)*	€ 9,90
L691L60C	Plastic Cover S-Line Round Lens 60° Clear	2m	€ 21,00
L691L60CX	Plastic Cover S-Line Round Lens 60° Clear	3m	€ 31,50
L691L60CZ	Plastic Cover S-Line Round Lens 60° Clear	Per meter (max. 3m)*	€ 12,60

Toepasbaar op onderstaande Profielen

x	x	x	x	x	x	x	x	x	S-LINE	LOW
x	x	x	x	x	x	x	x	x		LOW 24
x	x	x	x	x	x	x	x	x		STANDARD
x	x	x	x	x	x	x	x	x		STANDARD 24
	x	x	x	x	x	x	x	x		FLAT REC
	x	x	x	x	x	x	x	x		REC
	x	x	x	x	x	x	x	x		CORNER
				x	x	x	x	x		WALL
				x	x	x	x	x		WALL SQUARE
				x	x	x	x	x		WAVE
				x	x	x	x	x		STEP UP
				x	x	x	x	x		STEP DOWN
				x	x	x	x	x		CLASS

LED Driver

230V AC - 12/24V DC Constant Voltage



Omschrijving

Onderstaande LED drivers zijn slechts een selectie van alle beschikbare varianten. Welke versie u ook nodig heeft, wij hebben de oplossing!

							Cat.2
Merk	Artikelnummer	Toevoeging	Wattage	Dimbaar	IP waarde	Afmetingen	Brutoprijs
Meanwell	DM-HLG-40H	12/24VDC	40W	Nee	IP67	171x62x37	€ 60,55
Meanwell	DM-HLG-60H	12/24VDC	60W	Nee	IP67	171x62x37	€ 63,24
Meanwell	DM-HLG-80H	12/24VDC	80W	Nee	IP67	195x62x39	€ 75,35
Meanwell	DM-HLG-100H	12/24VDC	100W	Nee	IP67	220x68x39	€ 91,94
Meanwell	DM-HLG-120H	12/24VDC	120W	Nee	IP67	220x68x39	€ 94,19
Meanwell	DM-HLG-150H	12/24VDC	140W	Nee	IP67	228x68x39	€ 95,98
Meanwell	DM-HLG-185H	12/24VDC	185W	Nee	IP67	228x68x39	€ 103,16
Meanwell	DM-HLG-240H	12/24VDC	240W	Nee	IP67	244x68x39	€ 121,10
Meanwell	DM-HLG-320H	12/24VDC	320W	Nee	IP67	252x90x44	€ 176,26
Meanwell	DM-HLG-600H	12/24VDC	600W	Nee	IP67	280x144x49	€ 355,21
DMLUX	DM-KV-15	12/24VDC	15W	Nee	IP66	186x29x20	€ 13,16
DMLUX	DM-KV-45	12/24VDC	45W	Nee	IP66	182x47x37	€ 28,60
DMLUX	DM-KV-80	12/24VDC	80W	Nee	IP66	200x70x46	€ 45,47
DMLUX	DM-KV-100	12/24VDC	100W	Nee	IP66	230x70x46	€ 72,64
DMLUX	DM-KV-150	12/24VDC	150W	Nee	IP66	256x78x47	€ 95,24
DMLUX	DM-KV-200	12/24VDC	200W	Nee	IP66	256x78x47	€ 108,97
DMLUX	DM-KV-45-DA	12/24VDC	45W	Ja, DALI	IP20	180x60x35	€ 61,20
DMLUX	DM-KV-80-DA	12/24VDC	80W	Ja, DALI	IP66	210x70x46	€ 79,51
DMLUX	DM-KV-100-DA	12/24VDC	100W	Ja, DALI	IP66	230x70x46	€ 89,80
DMLUX	DM-KV-150-DA	12/24VDC	150W	Ja, DALI	IP66	256x78x47	€ 120,41
DMLUX	DM-KV-200-DA	12/24VDC	200W	Ja, DALI	IP66	256x78x47	€ 133,85
DMLUX	DM-KV-45-P	12/24VDC	45W	Ja, 0/1-10V	IP20	180x60x35	€ 34,03
DMLUX	DM-KV-80-P	12/24VDC	80W	Ja, 0/1-10V	IP66	200x70x46	€ 56,63
DMLUX	DM-KV-100-P	12/24VDC	100W	Ja, 0/1-10V	IP66	230x70x46	€ 77,22
DMLUX	DM-KV-150-P	12/24VDC	150W	Ja, 0/1-10V	IP66	256x78x47	€ 106,68
DMLUX	DM-KV-200-P	12/24VDC	200W	Ja, 0/1-10V	IP66	256x78x47	€ 115,83

Voorbeeld opbouw bestelcode:

DM-HLG-240H-24 of

DM-KV-80-12

LED Driver

230V AC - 12/24V DC Constant Current



Omschrijving

Onderstaande LED drivers zijn slechts een selectie van alle beschikbare varianten. Welke versie u ook nodig heeft, wij hebben de oplossing!

Cat.2

Merk	Artikelnummer	Output Current	Output Voltage	Dimbaar	IP waarde	Afmetingen	Brutoprijs
Proled	L5233012	300mA	2-40V	Nee	IP20	98x39x22	€ 17,50
Proled	L52335062G	350mA	9-18V	Nee	IP20	91x39x22	€ 12,25
Proled	L52335122G	350mA	2-34V	Nee	IP20	98x39x22	€ 17,50
Proled	L52335202G	350mA	2-58V	Nee	IP20	113x44x28	€ 21,00
Proled	L5235003	500mA	2-6V	Nee	IP20	81x39x22	€ 8,75
Proled	L52350062G	500mA	6-12V	Nee	IP20	81x39x22	€ 12,25
Proled	L52350202G	500mA	2-40V	Nee	IP20	113x44x28	€ 21,00
Proled	L52370062G	700mA	6-9V	Nee	IP20	81x39x22	€ 12,25
Proled	L52370122G	700mA	2-17V	Nee	IP20	98x39x22	€ 17,50
Proled	L52370202G	700mA	2-29V	Nee	IP20	113x44x28	€ 21,00
Proled	L5237036	700mA	20-57V	Nee	IP20	142x50x24	€ 40,25
Proled	L5231006	1050mA	2-4V	Nee	IP20	98x39x22	€ 12,25
Proled	L5231017	1050mA	2-16V	Nee	IP20	113x44x28	€ 17,50
Proled	L52310202G	1050mA	2-19V	Nee	IP20	113x44x28	€ 21,00
Proled	L5231036	1050mA	13-38V	Nee	IP20	142x50x24	€ 40,25
Proled	L5231260	1200mA	25-50V	Nee	IP20	184x61x32	€ 70,00
Hytronik	DM900239	400-1100mA	12-58V	1-10V / DALI / PUSH-DIM	IP20	123x79x30	€ 50,00
Meanwell	DM-LCM-25DA	350-1050mA	24-54V	Ja, DALI	IP67	105x68x23	€ 69,53
Meanwell	DM-LCM-40DA	350-1050mA	40-100V	Ja, DALI	IP67	123x82x23	€ 86,91
Meanwell	DM-LCM-60DA	500-1400mA	42-90V	Ja, DALI	IP67	123x82x23	€ 93,06

LED Driver Dim

230V AC Dimbaar - Constant Current



Omschrijving

Onderstaande dimbare LED drivers zijn slechts een selectie van alle beschikbare varianten. Welke versie u ook nodig heeft, wij hebben de oplossing!

Cat.2

Artikelnummer	Omschrijving	Wattage	Afmeting nr.	Brutoprijs
L5233012D3G	Switching power supply 300mA 21-40VDC	12W	1	€ 22,40
L5233509D3G	Switching power supply 350mA 11-26VDC	9W	1	€ 19,60
L5233512D3G	Switching power supply 350mA 21VDC	12W	1	€ 22,40
L5233520D3G	Switching power supply 350mA 28-56VDC	20W	2	€ 28,00
L5235012D3G	Switching power supply 500mA 12-24VDC	12W	1	€ 22,40
L5235022D3G	Switching power supply 500mA 20-44VDC	22W	2	€ 28,00
L5237009D3G	Switching power supply 700mA 6-13VDC	9W	1	€ 19,60
L5237012D3G	Switching power supply 700mA 9-18VDC	12W	1	€ 22,40
L5237022D3G	Switching power supply 700mA 14-32VDC	22W	2	€ 28,00
L5231022D3G	Switching power supply 1050mA 9-20VDC	22W	2	€ 28,00

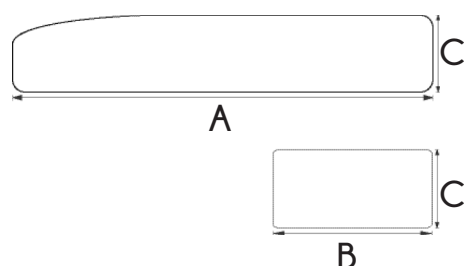

Afmeting nr.	A (mm)	B (mm)	C (mm)
1	115	39	22
2	127	44	28

Kalyke

Elektronische transformator



Omschrijving

De Kalyke is een elektronische transformator voor 12V wisselspanning lampen. Doordat hij een ondergrens heeft van \emptyset VA kunnen er ook LED lampen (retrofit) op toegepast worden. Maximaal 4 lampen per transformator.

Cat.1

Artikelnummer	Omschrijving	Model	Contact	Afmeting nr.	Brutoprijs
DM711570	Elektronische dimbare trafo	0-60VA	Snoer	1	€ 16,05
DM711571	Elektronische dimbare trafo	0-70VA	Schroef	2	€ 17,55
DM711567	Elektronische dimbare trafo	0-105VA	Schroef	3	€ 22,75
DM711568	Elektronische dimbare trafo	0-150VA	Schroef	4	€ 33,00
DM711569	Elektronische dimbare trafo	0-250VA	Schroef	4	€ 36,70

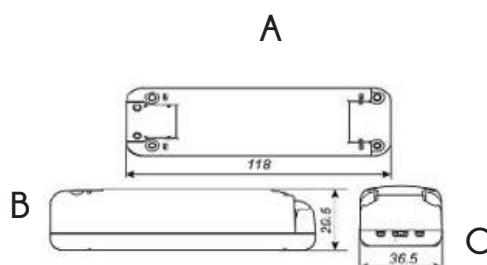

Afmeting nr.	A (mm)	B (mm)	C (mm)
1	72	35	26
2	118	36,5	30
3	118	36,5	30
4	173	53	33

Kalyke2

Triac dimbaar (LED driver)



Omschrijving

De Kalyke2 is een LED driver voor 12V en 24V gelijkspanning (DC) welke aan de primaire zijde (230V AC) dimbaar is. Een ideaal apparaat voor het direct dimmen van bijvoorbeeld LED strips, met een RL of RC dimmer.

Cat.2

Artikelnummer	Omschrijving	Wattage	Contact	Afmeting no.	Brutoprijs
DM711572	Dimbare LED driver 12VDC	45W	Snoer	1	€ 55,00
DM711573	Dimbare LED driver 12VDC	80W	Snoer	2	€ 96,00
DM711574	Dimbare LED driver 24VDC	45W	Snoer	1	€ 55,00
DM711575	Dimbare LED driver 24VDC	80W	Snoer	2	€ 96,00

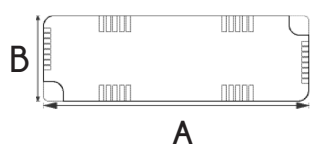

Afmeting nr.	A (mm)	B (mm)	C (mm)
1	180	60	35
2	200	70	46

Vers verlichting Vlees

Neem contact met ons
op voor de vele
mogelijkheden, **maatvoeringen**
en **oplossingen**

RF Controllers

Kapego LED



Omschrijving

LED Controller, RF Single Remote, dimbaar: radio afstandsbediening, werkingsspanning: 12-24V DC, 360W

Omschrijving

LED Controller, RF wit Remote, dimbaar: radio afstandsbediening, werkingsspanning: 12-24V DC, 360W

Omschrijving

Led Controller, RF Color Remote, dimbaar: radio afstandsbediening, werkingsspanning: 12-24V DC, 360W

Omschrijving

LED Controller, RF Color & wit Remote, dimbaar: radio afstandsbediening, werkingsspanning: 12-24V DC, 360W

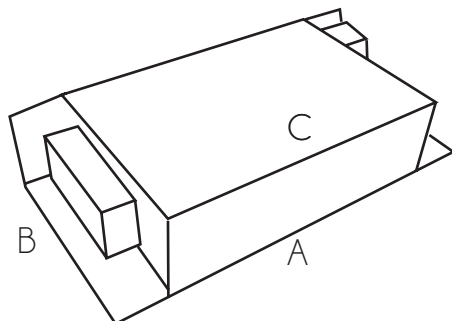

A (mm)	B (mm)	C (mm)
115	57	25

Cat.2

Artikelnummer	Omschrijving	Voltage	Wattage	Brutoprijs
DM843138	Single RF Controller 12-24V DC	12-24V	180-360W	€ 99,00
DM843139	White RF Controler 12-24V DC	12-24V	180-360W	€ 99,00
DM843140	Color RF Controller 12-24V DC	12-24V	180-360W	€ 99,00
DM843141	Color & White RF Controller 12-24V DC	12-24V	180-360W	€ 109,00

RF

Kapego LED

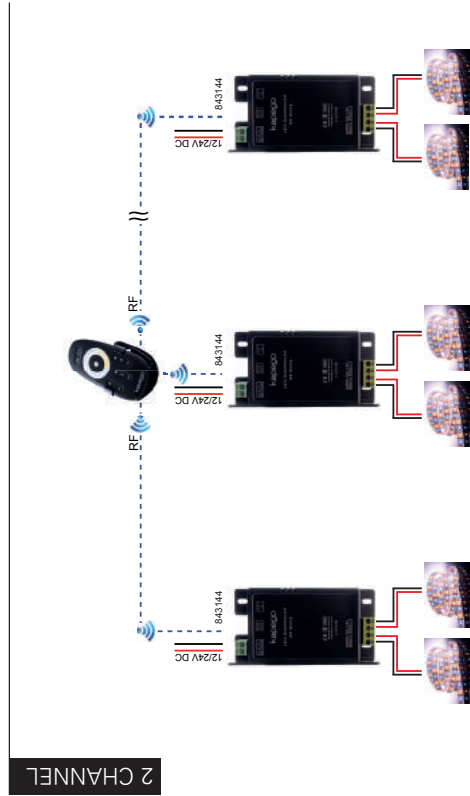
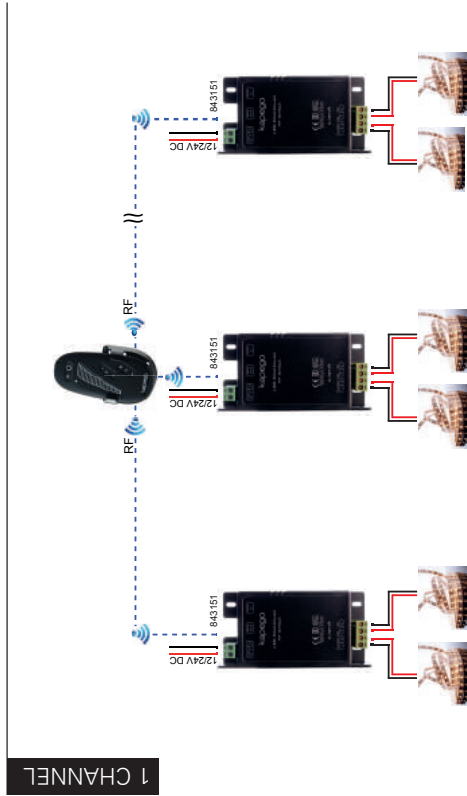
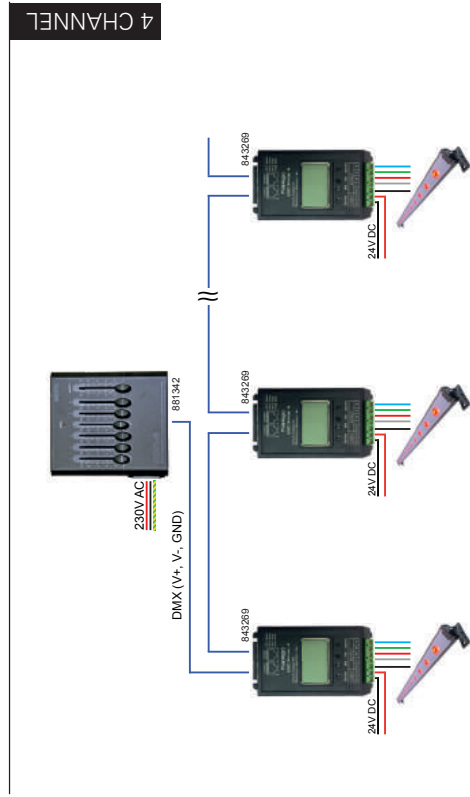
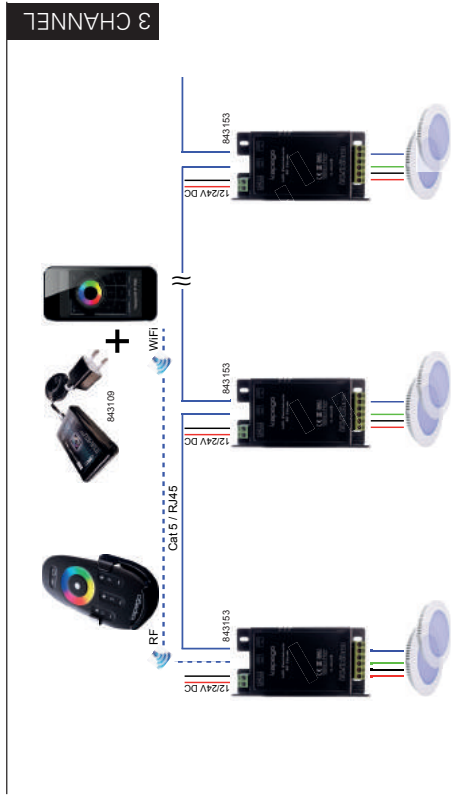

A 100% synchronous control (program sequence, color change) of several controllers is only possible through a wired connection via a network cable (master-slave function).

A 100% synchronous control (program sequence, color change) of several controllers is only possible through a wired connection via a network cable (master-slave function).

Intel-Dim

Sensor Techniek



Omschrijving

Intel-Dim is een stand-alone dimbare LED driver met HF bewegingssensor en dag/nacht regeling. Ideaal te combineren met bijvoorbeeld portiekarmaturen. Instelbare dimstanden: 10-20-30-50%. Daglicht instellingen: uit-2-10-50 Lux. Nalooptijd instelbaar (uit-10s1m-5m-10m-30m-1u).

Let op: maximaal 30 Watt.

Max. belasting

3.5-15W (350mA) 10~43V
 5-21W (500mA) 10~42V
 5.5-22W (550mA) 10~40V
 7-25W (700mA) 10~36V
 7-25W (750mA) 10~34V
 9-25W (900mA) 10~28V

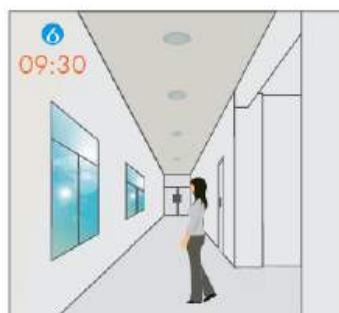
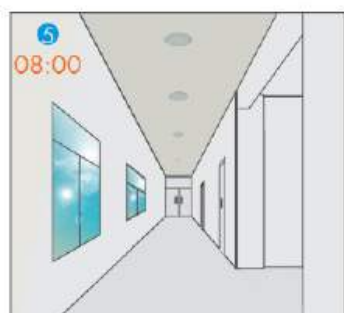
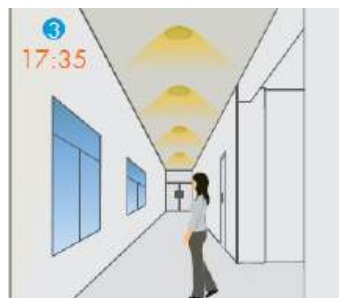
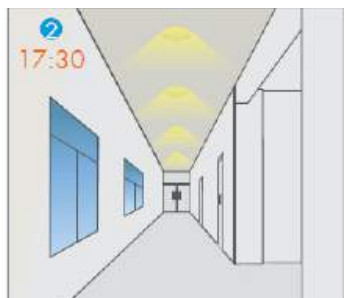
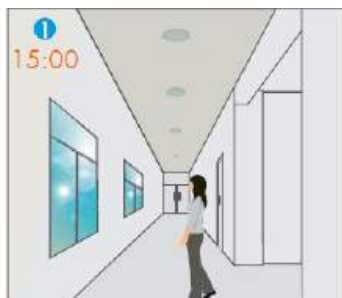

Settings on this demonstration:

Hold-time	10min
Daylight threshold	50lux
Stand-by period	+∞
Stand-by dimming level	10%

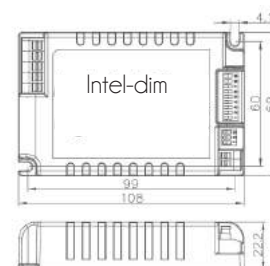

Cat.1

Artikelnummer Omschrijving
 DM900121 Intel-Dim LED driver en sensor

Brutoprijs
 € 90,00

Tradim

LED Dimmer



Omschrijving

De Tradim LED dimmer is de ideale oplossing voor uw dim-vraag. Door 8 voorgeprogrammeerde dim-protocollen is er altijd een dim-stand die feilloos werkt. Past in iedere standaard inbouwdoos en is af te werken met ieder schakelmateriaal door de dubbele bus op de draaipin. De Tradim dimstabilisator wordt toegepast om het dimgedrag van 220-240V dimbare led (filament) lampen te verbeteren. De dimstabilisator wordt zo dicht mogelijk bij de lamp en parallel over de lamp geplaatst om een stabiel lichtbeeld te bereiken.

Specificaties

Type	Dimmer
Voltage	230V AC
Min. vermogen	5 Watt
Max. vermogen	150 Watt
Afdekking	Metaal, kunststof
Carantie	2 Jaar

Cat.1

Artikelnummer		Brutoprijs
MT2490HEXOP	LED Dimmer 5-150W	€ 123,75
LEDDS6001	Dimstabilisator	€ 36,61

Columba LED

Plafonnière



Omschrijving

De Columba LED is een plafonnière met een tijdloos design dat overal toepasbaar is. Het armatuur is uit te breiden met een noodfunctie en bewegingssensor. Toepasbaar op zowel plafond als wand in vrijwel alle situaties. De klassieke plafonnière is ideaal toe te passen in bijvoorbeeld ziekenhuizen, scholen en appartementencomplexen. Dit armatuur heeft een extreem hoge slagvastheid (IK10).

Specificaties armatuur

Type verlichting	LED Plafonnière
Lichtbron	Intern
Type LED	LG SMD
Voltage	220-240V AC
Levensduur	>50.000 uur
Driver	Helvar / Osram
Afdekking	Opaal kunststof
IP waarde	IP65
Garantie	3 jaar, 5 jaar bij projectregistratie*
Kleur behuizing	Wit kunststof
Plug & Play	Ja, middels klemblok
Straling	Rondom

Lichteigenschappen

Kleur	Warm wit / Neutraal wit
Kleurtemperatuur (K)	3000K / 4000K
Lumenbehoud (55°)	L80 B10 >36.000 uur
Efficiëntie	>79 Lumen per Watt
CRI index	>80
Powerfactor	>0,96
MacAdam steps	<4
UGR	<19

Opties

Sensor HF
Intel-Dim Multisensor
Noodfunctie

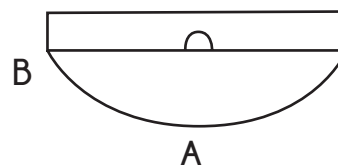

Afmeting nr.	A (mm)	B (mm)
1	Ø335	130

Cat.1

Artikelnummer	Omschrijving	Lumen	Wattage	Kleur	Afmeting no.	Brutoprijs
DM1019843	Columba LED1x1200 E206 T830	1118Lm	14W	3000K	1	€ 86,58
DM1019844	Columba LED1x1500 E207 T830	1398Lm	17W	3000K	1	€ 94,60
DM1019847	Columba LED1x1200 E206 T840	1173Lm	14W	4000K	1	€ 86,58
DM1019848	Columba LED1x1500 E207 T840	1466Lm	17W	4000K	1	€ 94,60

Cat.1

Opties	Code	Brutoprijs
Sensor	(-MW) HF Sensor	€ 37,50
Intel-Dim	(-ITD) Multisensor	€ 90,00
Noodfunctie	(-EMG)	€ 125,00

Pollux LED

Plafonnière



Omschrijving

De Pollux LED is een plafonnière met een tijdloos design dat overal toepasbaar is en leverbaar is in 2 maatvoeringen. Het armatuur is uit te breiden met een noodfunctie en bewegingssensor. Toepasbaar op zowel plafond als wand in vrijwel alle situaties. De klassieke plafonnière is ideaal toe te passen in bijvoorbeeld ziekenhuizen, scholen en appartementencomplexen.

Specificaties armatuur

Type verlichting	LED Plafonnière
Lichtbron	Intern
Type LED	LG SMD
Voltage	220-240V AC
Levensduur	>50.000 uur
Driver	Helvar / Osram
Afdekking	Opaal kunststof
IP waarde	IP54
Garantie	3 jaar, 5 jaar bij projectregistratie*
Kleur behuizing	Wit kunststof
Plug & Play	Ja, middels klemblok
Straling	Rondom

Lichteigenschappen

Kleur	Neutraal wit
Kleurtemperatuur (K)	4000K
Lumenbehoud (55°)	L80 B10 >36.000 uur
Efficiëntie	>83 Lumen per Watt
CRI index	>80
Powerfactor	>0,96
MacAdam steps	<4
UGR	<19

Opties

Sensor HF
Intel-Dim Multisensor
Noodfunctie

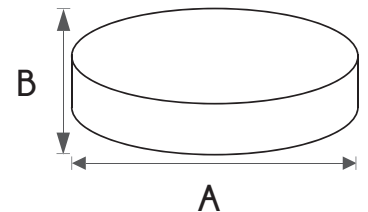

Afmeting nr.	A (mm)	B (mm)
1	260	58
2	360	83

Cat.1

Artikelnummer	Omschrijving	Kleur	Lumen	Wattage	Afmeting nr.	Brutoprijs
DM1019784	Pollux Led 7W 603Lm Ø260x58 4000K	4000K	603Lm	7W	1	€ 121,00
DM1019785	Pollux Led 10W 835Lm Ø260x58 4000K	4000K	835Lm	10W	1	€ 121,00
DM1019786	Pollux Led 16W 1508Lm Ø360x83 4000K	4000K	1508Lm	16W	2	€ 158,00
DM1019787	Pollux Led 24W 2087Lm Ø360x83 4000K	4000K	2087Lm	24W	2	€ 158,00

Cat.1

Opties	Code	Brutoprijs
Sensor	(-MW) HF Sensor	€ 37,50
Intel-Dim	(-ITD) Multisensor	€ 90,00
Noodfunctie	(-EMG)	€ 125,00

Fort

LED Kofferarmatuur



Omschrijving

De Fort is zowel geschikt voor zowel opschuif als opzet. Verkrijgbaar in de uitvoeringen met 10W, 15W, 20W, 25W en 30W. De levensduur van de led-lichtbron bedraagt 100.000 branduren. Zodra de levensduur van de led-module voorbij is, is het zeer eenvoudig om te retrofitten. Dankzij de Wiel-and-verbindingen is een onderdeel in slechts enkele minuten te vervangen. Daardoor is hij zeer geschikt voor circulaire economie.

Specificaties armatuur

Type verlichting	LED Kofferarmatuur
LED type	Nichia
Input Voltage	230V/50hz
Levensduur	>100.000 uur
IP waarde	IP65
Garantie	10 jaar
Wattage	10W / 15W / 20W / 25W / 30W
IP Waarde	IP65
Gewicht	3,0kg
Opzet / opschuif	Ø42 - 60mm



Lichteigenschappen

Kleur	Warm wit / Neutraal wit
Kleurtemperatuur (K)	3000K / 4000K
Efficiëntie	>125 Lumen per Watt
CRI index	>80
Powerfactor	>0,95
Lumenbehoud (25°)	LM80

Cat.1

Artikelnummer	Omschrijving	Lumen	Wattage	Lichtkleur	Brutoprijs
DM24501030	Fort Kofferarmatuur	1250Lm	10W	3000K	€ 495,00
DM24501040	Fort Kofferarmatuur	1300Lm	10W	4000K	€ 495,00
DM24501530	Fort Kofferarmatuur	1875Lm	15W	3000K	€ 508,75
DM24501540	Fort Kofferarmatuur	1900Lm	15W	4000K	€ 508,75
DM24502030	Fort Kofferarmatuur	2500Lm	20W	3000K	€ 522,50
DM24502040	Fort Kofferarmatuur	2600Lm	20W	4000K	€ 522,50
DM24502530	Fort Kofferarmatuur	3125Lm	25W	3000K	€ 550,00
DM24502540	Fort Kofferarmatuur	3250Lm	25W	4000K	€ 550,00
DM24503030	Fort Kofferarmatuur	3750Lm	30W	3000K	€ 577,50
DM24503040	Fort Kofferarmatuur	3900Lm	30W	4000K	€ 577,50



Dorado LED

Plafonnière



Omschrijving

De Dorado LED is een plafonnière met een tijdloos design dat overal toepasbaar is en leverbaar is in 2 maatvoeringen. Het armatuur is uit te breiden met een noodfunctie en bewegingssensor. Toepasbaar op zowel plafond als wand in vrijwel alle situaties. De klassieke plafonnière is ideaal toe te passen in bijvoorbeeld ziekenhuizen, scholen en appartementencomplexen.

Specificaties armatuur

Type verlichting	LED Plafonnière
Lichtbron	Intern
Type LED	LG SMD
Voltage	220-240V AC
Levensduur	>50.000 uur
Driver	Helvar / Osram
Afdekking	Opaal kunststof
IP waarde	IP54
Garantie	3 jaar, 5 jaar bij projectregistratie*
Kleur behuizing	Wit
Plug & Play	Ja, middels klemblok
Straling	Rondom

Lichteigenschappen

Kleur	Neutraal wit
Kleurtemperatuur (K)	4000K
Lumenbehoud (55°)	L80 B10 >36.000 uur
Efficiëntie	>78 Lumen per Watt
CRI index	>80
Powerfactor	>0,96
MacAdam steps	<4
UGR	<19

Opties

Sensor HF
Intel-Dim Multisensor
Noodfunctie

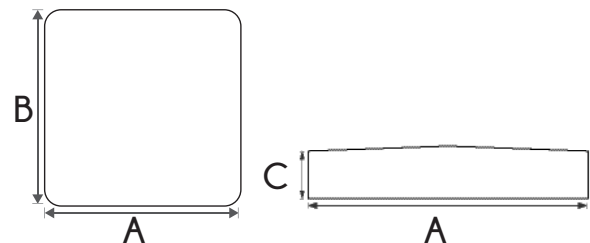

Afmeting nr.	A (mm)	B (mm)	C (mm)
1	200	200	58
2	300	300	83

Cat.1

Artikelnummer	Omschrijving	Kleur	Lumen	Wattage	Afmeting nr.	Brutoprijs
DM1019782	Dorado LED1x1000 D231 T840	4000K	905Lm	11W	1	€ 135,00
DM1019783	Dorado B LED1x1400 D232 T840	4000K	1338Lm	17W	2	€ 154,00

Cat.1

Opties	Code	Brutoprijs
Sensor	(-MW) HF Sensor	€ 37,50
Intel-Dim	(-ITD) Multisensor	€ 90,00
Noodfunctie	(-EMG)	€ 125,00

Vers verlichting Vis

Neem contact met ons
op voor de vele
mogelijkheden, **maatvoeringen**
en **oplossingen**

ETA LED

LED Wandarmatuur



Louvre



Omschrijving

Eta LED wandarmaturen zijn robuust, slagvast en ideaal voor bijvoorbeeld VvE's, verzorgingstehuizen, scholen en ziekenhuizen. In meerdere uitvoeringen leverbaar, waaronder ook met 'Knip-Oog afscherming', genaamd Louvre

Lichteigenschappen

Kleur	Koud wit / Neutraal wit
Kleurtemperatuur (K)	3000K / 4000K
Lumenbehoud (55°)	L80 B10 >36.000 uur
Efficiëntie	>80 Lumen per Watt (>60 bij Louvre)
CRI index	>80
Powerfactor	>0,96
MacAdam steps	<4
UGR	<22

Specificaties armatuur

Type verlichting	LED Wandarmatuur
Lichtbron	Samsung LED SMD
Wattage	10/14/20W
Voltage	220-240V AC
Levensduur	>50.000 uur
VSA	Osram / Helvar
Afdekking	Opaal Kunststof (PC)
IP waarde	IP65
Garantie	3 jaar, 5 jaar bij projectregistratie*
Kleur behuizing	Antracietgrijs
Plug&Play	Ja, direct op klemblok

Opties

Noodvoorziening

Cat.1

Artikelnummer	Omschrijving	Wattage	Kleur	Afmeting	Brutoprijs
DM1020429	Eta B Led 14W 1197Lm 3000K Opaal IP65	14W	3000K	ø360x130mm	€ 193,75
DM1020431	Eta B Led 20W 1677Lm 3000K Opaal IP65	20W	3000K	ø360x130mm	€ 193,75
DM1020430	Eta B Led 14W 1252Lm 4000K Opaal IP65	14W	4000K	ø360x130mm	€ 193,75
DM1020432	Eta B Led 20W 1759Lm 4000K Opaal IP65	20W	4000K	ø360x130mm	€ 193,75
DM1020435	Eta B Led 10W 614Lm 3000K Louvre IP65	10W	3000K	ø360x145mm	€ 217,50
DM1020437	Eta B Led 14W 860Lm 3000K Louvre IP65	14W	3000K	ø360x145mm	€ 220,00
DM1020436	Eta B Led 10W 642Lm 4000K Louvre IP65	10W	4000K	ø360x145mm	€ 217,50
DM1020438	Eta B Led 14W 902Lm 4000K Louvre IP65	14W	4000K	ø360x145mm	€ 220,00

Cat.1

Opties	Code	Brutoprijs
Noodvoorziening	(-EMG)	€ 125,00

Oval B

LED Wandarmatuur



Louvre



Omschrijving

Oval LED wandarmaturen zijn robuust, slagvast en ideaal voor bijvoorbeeld VVE's, verzorgingsteuizen, scholen en ziekenhuizen. In meerdere uitvoeringen leverbaar, waaronder ook met 'Knip-Oog afscherming'.

Specificaties armatuur

Type verlichting	LED Wandarmatuur
Lichtbron	LG LED SMD
Wattage	7/10W
Voltage	220-240V AC
Levensduur	>50.000 uur
VSA	Osram / Helvar
Afdekking	Opaal Kunststof (PC)
IP waarde	IP54
Garantie	3 jaar, 5 jaar bij projectregistratie*
Kleur behuizing	Antracietgrijs
Plug&Play	Ja, direct op klemblok

Lichteigenschappen

Kleur	Warm wit / Neutraal wit
Kleurtemperatuur (K)	3000K / 4000K
Lumenbehoud (55°)	L80 B10 >36.000 uur
Efficiëntie	>80 Lumen per Watt (>60 bij Louvre)
CRI index	>80
Powerfactor	>0,96
MacAdam steps	<4
UGR	<22

Cat.1

Artikelnummer	Omschrijving	Wattage	Kleur	Afmeting	Brutoprijs
DM1020470	Oval B LED 1x700 T830	7W	3000K	280x185x95mm	€ 95,77
DM1020472	Oval B LED 1x900 T830	10W	3000K	280x185x95mm	€ 95,77
DM1020471	Oval B LED 1x700 T840	7W	4000K	280x185x95mm	€ 95,77
DM1020473	Oval B LED 1x900 T840	10W	4000K	280x185x95mm	€ 95,77
DM1020475	Oval B LED 1x500 T830 Louvre	7W	3000K	280x185x95mm	€ 95,45
DM1020476	Oval B LED 1x500 T840 Louvre	7W	4000K	280x185x95mm	€ 95,45

Portia LED

Wand- / Plafondarmatuur



Omschrijving

Het Portia wand-/plafondarmatuur heeft door zijn unieke 'side-lighting techniek' een volledig egaal lichtbeeld in de afscherming. De driver is geïntegreerd in het armatuur waardoor dit armatuur d.m.v. het klemblok direct op 230V AC kan worden aangesloten. De afscherming kan zonder gereedschap ge(de)monteerd worden. Het armatuur is slagvast (IK08). Verder kunnen de armaturen desgewenst voorzien worden van een noodstroomvoorziening en/of een bewegingssensor.

Lichteigenschappen

Kleur	Warm wit / Neutraal wit / Daglicht
Kleurtemperatuur (K)	3000K / 4000K / 6000K
Efficiëntie	>67 Lumen per Watt
CRI index	>80
MacAdams steps	<4
UGR	<22
Lumenbehoud (25°)	L80 B10 > 36.000 uur

Specificaties armatuur

Type verlichting	LED Wand- / Plafondarmatuur
LED type	LED SMD
Wattage	12W / 18W / 22W / 32W
Voltage	220-240V AC
Levensduur	>40.000 uur
Driver	inclusief
Powerfactor	>0,95
IP waarde	IP44
Garantie	3 jaar
Behuizing	Kunststof
Kleur behuizing	Wit gelakt
Straling	90°
Gebruiksruimte temp.	-20°C tot +40°C

Afmeting nr.	A (mm)	B (mm)
1	280	85
2	360	105
3	410	115

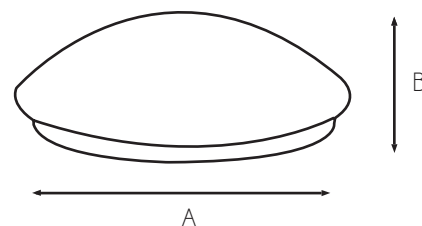

Cat.1

Artikelnummer	Omschrijving	Lumen	Wattage	Kleur	Afmeting nr.	Brutoprijs
DM900248-830	DML Portia 280mm SMD2835 IP44*	810Lm	12W	3000K	1	€ 38,75
DM900248-840	DML Portia 280mm SMD2835 IP44*	870Lm	12W	4000K	1	€ 38,75
DM900248-860	DML Portia 280mm SMD2835 IP44*	870Lm	12W	6000K	1	€ 38,75
DM900249-830	DML Portia 360mm SMD2835 IP44	1260Lm	18W	3000K	2	€ 52,50
DM900249-840	DML Portia 360mm SMD2835 IP44	1350Lm	18W	4000K	2	€ 52,50
DM900249-860	DML Portia 360mm SMD2835 IP44	1350Lm	18W	6000K	2	€ 52,50
DM900250-830	DML Portia 410mm SMD2835 IP44	1540Lm	22W	3000K	3	€ 68,75
DM900250-840	DML Portia 410mm SMD2835 IP44	1650Lm	22W	4000K	3	€ 68,75
DM900250-860	DML Portia 410mm SMD2835 IP44	1650Lm	22W	6000K	3	€ 68,75
DM900251-830	DML Portia 410mm SMD2835 IP44*	2240Lm	32W	3000K	3	€ 70,00
DM900251-840	DML Portia 410mm SMD2835 IP44*	2400Lm	32W	4000K	3	€ 70,00
DM900251-860	DML Portia 410mm SMD2835 IP44*	2400Lm	32W	6000K	3	€ 70,00
DM900193	Noodunit voor Portia 1uur excl. montage Max 25W					€ 97,50
DM900193*	Noodunit voor Portia 1uur incl. montage Max 25W					€ 135,00

Cat.1

Opties	Code	Brutoprijs
Sensor	(-MW) HF bewegingssensor en daglicht sensor	€ 37,50

*= Nood / Sensor niet mogelijk.

Assemblage zie optieblad

Portia2 LED

Wand- / Plafondarmatuur



Omschrijving

Het Portia2 wand-/plafondarmatuur heeft door zijn unieke 'side-lighting techniek' een volledig egaal lichtbeeld in de afscherming. De driver is geïntegreerd in het armatuur waardoor dit armatuur d.m.v. het klemblok direct op 230V AC kan worden aangesloten. De afscherming kan zonder gereedschap ge(de)monteerd worden. Het armatuur is slagvast (IK08) en ideaal te combineren met het Intel-Dim systeem voor intelligente dimoplossing (zie pagina 120).

Verder kunnen de armaturen desgewenst voorzien worden van een noodstroomvoorziening en/of een bewegingssensor.

Specificaties armatuur

Type verlichting	LED Wand- / Plafondarmatuur
Wattage	13W / 19W / 26W
Voltage	220-240V AC
Levensduur	>40.000 uur
Driver	inclusief
Powerfactor	>0,95
IP waarde	IP44
Garantie	3 jaar
Behuizing	Kunststof
Kleur behuizing	Wit
Straling	120°
Gebruiksruimte temp.	-20°C tot +40°C

Lichteigenschappen

Kleur	Warm wit / Neutraal wit
Kleurtemperatuur (K)	3000K / 4000K
Efficiëntie	>75 Lumen per Watt
CRI index	>80
MacAdams steps	<4
UGR	<22
Lumenbehoud (25°)	L80 B10 > 36.000 uur

Opties

Intel-Dim	Zie pagina 120
-----------	----------------

Cat.1

Artikelnummer	Omschrijving	Wattage	Kleur	Brutoprijs
DM901087-830	Portia2 13W Ø248 IK08 3000K	13 W	3000K	€ 57,50
DM901087-830S	Portia2 13W Ø248 IK08 3000K met sensor	13 W	3000K	€ 85,00
DM901087-830EMG	Portia2 13W Ø248 IK08 3000K met EMC 1h	13 W	3000K	€ 120,00
DM901087-840	Portia2 13W Ø248 IK08 4000K	13 W	4000K	€ 57,50
DM901087-840S	Portia2 13W Ø248 IK08 4000K met sensor	13 W	4000K	€ 85,00
DM901087-840EMG	Portia2 13W Ø248 IK08 4000K met EMC 1h	13 W	4000K	€ 120,00
DM901088-830	Portia2 19W Ø308 IK08 3000K	19 W	3000K	€ 72,50
DM901088-830S	Portia2 19W Ø308 IK08 3000K met sensor	19 W	3000K	€ 100,00
DM901088-830EMG	Portia2 19W Ø308 IK08 3000K met EMC 1h	19 W	3000K	€ 135,00
DM901088-840	Portia2 19W Ø308 IK08 4000K	19 W	4000K	€ 72,50
DM901088-840S	Portia2 19W Ø308 IK08 4000K met sensor	19 W	4000K	€ 100,00
DM901088-840EMG	Portia2 19W Ø308 IK08 4000K met EMC 1h	19 W	4000K	€ 135,00
DM901089-830	Portia2 26W Ø378 IK08 3000K	26W	3000K	€ 90,00
DM901089-830S	Portia2 26W Ø378 IK08 3000K met sensor	26W	3000K	€ 117,50
DM901089-830EMG	Portia2 26W Ø378 IK08 3000K met EMC 1h	26W	3000K	€ 152,50
DM901089-840	Portia2 26W Ø378 IK08 4000K	26W	4000K	€ 90,00
DM901089-840S	Portia2 26W Ø378 IK08 4000K met sensor	26W	4000K	€ 117,50
DM901089-840EMG	Portia2 26W Ø378 IK08 4000K met EMC 1h	26W	4000K	€ 152,50

Sniper-A

LED Tracklight



Sniper-A

Omschrijving

De Sniper LED Tracklights zijn verkrijgbaar in 2 modellen. De -A en -O. Technisch identiek, alleen de vormgeving is anders. Verkrijgbaar in wit, zwart, zilvergrijs of RAL-kleur. Geleverd met een universele 3-fasen adapter. Tevens leverbaar met speciale LED-modules voor vlees, vis, groente, brood en andere versafdelingen.

- Eco variant: in deze economy versie kunt u met de LED chip code een kleur van 2700K - 5000K, CRI >80 - >90 en 17W - 48W
- Standaard variant: in deze efficiëntere versie kunt u met de LED chip code een kleur van 2700K - 5000K, CRI >80 - >90 en 17W - 48W
- Food variant: speciale food versie voor brood, groente, fruit, vlees en vis, waarbij u met de LED chip code een kleur kiest van 2000K - 4000K, en een wattage van 16W - 48W

Specificaties armatuur

Type verlichting	LED Tracklight
Lichtbron	COB LED Vossloh Schwabe
Type LED	Prevaled
Voltage	220-240V AC
Levensduur	>50.000 uur
Driver	Osram
Afdekking	Helder glas
IP waarde	IP20
Garantie	5 jaar
Behuizing	Aluminium
Kleur behuizing	Wit / Zwart / Zilvergrijs / RAL-kleur
Plug & Play	Ja, 3-fase adapter
Reflector	15/20/30/45/60°

Lichteigenschappen

Kleur	Warm wit / Neutraal wit
Kleurtemperatuur (K)	Zie specificaties
Lumenbehoud (25°)	L80 B10 >36.000 uur
Efficiëntie	>110 Lumen per Watt
CRI index	>80 / >90
Powerfactor	>0,95
MacAdam steps	<4

Opties

Code

Gradenbundel	-15
	-20
	-30
	-45
	-60

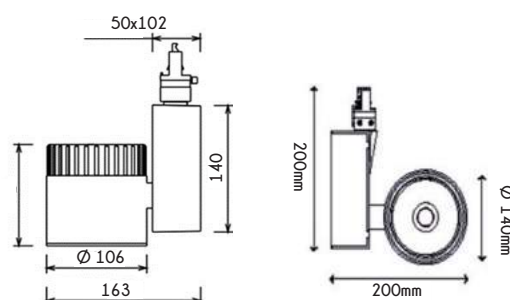

Voor het kiezen van de LED chip code, zie pagina 331

Cat.1

Artikelnummer	Chipcode & Gradenbundel	Omschrijving	Brutoprijs
DMRSAEcoW-	-chipcode & -gradenbundel	Sniper-A Tracklight Wit Eco versie max 48W, CRI&Lumen zie Led chipcode	€ 140,00
DMRSAEcoG-	-chipcode & -gradenbundel	Sniper-A Tracklight Grijs Eco versie max 48W, CRI&Lumen zie Led chipcode	€ 140,00
DMRSAEcoB-	-chipcode & -gradenbundel	Sniper-A Tracklight Zwart Eco versie max 48W, CRI&Lumen zie Led chipcode	€ 140,00
DMRSASTDW-	-chipcode & -gradenbundel	Sniper-A Tracklight Wit Standaard versie max 48W, CRI&Lumen zie Led chipcode	€ 152,50
DMRSASTDG-	-chipcode & -gradenbundel	Sniper-A Tracklight Grijs Standaard versie max 48W, CRI&Lumen zie Led chipcode	€ 152,50
DMRSASTDB-	-chipcode & -gradenbundel	Sniper-A Tracklight Zwart Standaard versie max 48W, CRI&Lumen zie Led chipcode	€ 152,50
DMRSAFoodW-	-chipcode & -gradenbundel	Sniper-A Tracklight Wit Food versie max 48W, CRI&Lumen zie Led chipcode	€ 162,50
DMRSAFoodG-	-chipcode & -gradenbundel	Sniper-A Tracklight Grijs Food versie max 48W, CRI&Lumen zie Led chipcode	€ 162,50
DMRSAFoodB-	-chipcode & -gradenbundel	Sniper-A Tracklight Zwart Food versie max 48W, CRI&Lumen zie Led chipcode	€ 162,50

Om de downlighter te configureren combineert u het basis artikelnummer met een chipcode gradenbundel. Zie pagina 331.



Sniper-D

LED Tracklight



Omschrijving

De Sniper railstraler zijn degelijk opgebouwde armaturen voor montage in een 3-Fase rail. Verkrijgbaar in zwart, grijs en wit.

- Eco variant: in deze economy versie kunt u met de LED chip code een kleur van 2700K - 5000K, CRI >80 - >90 en 17W - 30W
- Standaard variant: in deze efficiëntere versie kunt u met de LED chip code een kleur van 2700K - 5000K, CRI >80 - >90 en 17W - 29W
- Food variant: speciale food versie voor brood, groente, fruit, vlees en vis, waarbij u met de LED chip code een kleur kiest van 2000K - 4000K, en een wattage van 16W - 29W

Specificaties armatuur

Type verlichting	LED Tracklight
Lichtbron	COB LED
Type LED	Osram / Vossloh-Schwabe
Voltage	220-240V AC
Levensduur	>50.000 uur
Driver	Osram
Afdekking	Helder glas
IP waarde	IP20
Garantie	5 jaar
Behuizing	Aluminium
Kleur behuizing	Wit / Zwart / Zilvergrijs
Plug & Play	Ja, 3-fase adapter

Lichteigenschappen

Lumenbehoud (25°)	L80 B10 >36.000 uur
Efficiëntie	>110 Lumen per Watt
Powerfactor	>0,95
MacAdam steps	<4

Opties

Code

Gradenbundel	-15
	-20
	-30
	-45
	-60

Voor het kiezen van de LED chip code, zie pagina 331

Cat.1

Artikelnummer	Chipcode & Gradenbundel	Omschrijving	Brutoprijs
DMRSDecoW	-chipcode & -gradenbundel	Sniper-D Tracklight Wit Eco versie max 30W, CRI&Lumen zie LED chipcode	€ 150,00
DMRSDecoG	-chipcode & -gradenbundel	Sniper-D Tracklight Grijs Eco versie max 30W, CRI&Lumen zie LED chipcode	€ 150,00
DMRSDecoB	-chipcode & -gradenbundel	Sniper-D Tracklight Zwart Eco versie max 30W, CRI&Lumen zie LED chipcode	€ 150,00
DMRSDSTDW	-chipcode & -gradenbundel	Sniper-D Tracklight Wit Standaard versie max 30W, CRI&Lumen zie LED chipcode	€ 165,00
DMRSDSTDC	-chipcode & -gradenbundel	Sniper-D Tracklight Grijs Standaard versie max 30W, CRI&Lumen zie LED chipcode	€ 165,00
DMRSDSTDB	-chipcode & -gradenbundel	Sniper-D Tracklight Zwart Standaard versie max 30W, CRI&Lumen zie LED chipcode	€ 165,00
DMRSDFoodW	-chipcode & -gradenbundel	Sniper-D Tracklight Wit Food versie max 30W, CRI&Lumen zie LED chipcode	€ 175,00
DMRSDFoodG	-chipcode & -gradenbundel	Sniper-D Tracklight Grijs Food versie max 30W, CRI&Lumen zie LED chipcode	€ 175,00
DMRSDFoodB	-chipcode & -gradenbundel	Sniper-D Tracklight Zwart Food versie max 30W, CRI&Lumen zie LED chipcode	€ 175,00

Om de downlighter te configureren combineert u het basis artikelnummer met een chipcode gradenbundel. Zie pagina 331.

Sniper-D mini

LED Tracklight



Omschrijving

De Sniper railstraler zijn degelijk opgebouwde armaturen voor montage in een 3-Fase rail. Verkrijgbaar in zwart, grijs en wit.

De Sniper D mini heeft daarbij een diameter van Ø70mm.

- Eco variant: in deze economy versie kunt u met de LED chip code een kleur van 2700K - 5000K, CRI >80 - >90 en 17W - 23W
- Standaard variant: in deze efficiëntere versie kunt u met de LED chip code een kleur van 2700K - 5000K, CRI >80 - >90 en 17W - 23W
- Food variant: speciale food versie voor brood, groente, fruit, vlees en vis, waarbij u met de LED chip code een kleur kiest van 2000K - 4000K, en een wattage van 16W - 23W

Specificaties armatuur

Type verlichting	LED Tracklight
Lichtbron	COB LED
Type LED	Osram / Vossloh-Schwabe
Voltage	220-240V AC
Levensduur	>50.000 uur
Driver	Osram
Afdekking	Helder glas
IP waarde	IP20
Garantie	5 jaar
Behuizing	Aluminium
Kleur behuizing	Wit / Zwart / Zilvergrijs
Plug & Play	Ja, 3-fase adapter

Lichteigenschappen

Lumenbehoud (25°)	L80 B10 >36.000 uur
Efficiëntie	>110 Lumen per Watt
Powerfactor	>0,95
MacAdam steps	<4

Opties Code

Gradenbundel	-15
	-20
	-30
	-45
	-60

Voor het kiezen van de LED chip code, zie pagina 331

Cat.1

Artikelnummer	Chipcode & Gradenbundel	Omschrijving	Brutoprijs
DMRSNDMEcoW	-chipcode & -gradenbundel	Sniper-D mini Tracklight Wit Eco versie max 23W, CRI&Lumen zie Led chipcode	€ 136,00
DMRSNDMEcoG	-chipcode & -gradenbundel	Sniper-D mini Tracklight Grijs Eco versie max 23W, CRI&Lumen zie Led chipcode	€ 136,00
DMRSNDMEcoB	-chipcode & -gradenbundel	Sniper-D mini Tracklight Zwart Eco versie max 23W, CRI&Lumen zie Led chipcode	€ 136,00
DMRSNDMSTDW	-chipcode & -gradenbundel	Sniper-D mini Tracklight Wit Standaard versie max 23W, CRI&Lumen zie Led chipcode	€ 149,50
DMRSNDMSTDG	-chipcode & -gradenbundel	Sniper-D mini Tracklight Grijs Standaard versie max 23W, CRI&Lumen zie Led chipcode	€ 149,50
DMRSNDMSTDB	-chipcode & -gradenbundel	Sniper-D mini Tracklight Zwart Standaard versie max 23W, CRI&Lumen zie Led chipcode	€ 149,50
DMRSNDMFoodW	-chipcode & -gradenbundel	Sniper-D mini Tracklight Wit Food versie max 23W, CRI&Lumen zie Led chipcode	€ 159,50
DMRSNDMFoodG	-chipcode & -gradenbundel	Sniper-D mini Tracklight Grijs Food versie max 23W, CRI&Lumen zie lijst met Led chipcode	€ 159,50
DMRSNDMFoodB	-chipcode & -gradenbundel	Sniper-D mini Tracklight Zwart Food versie max 23W, CRI&Lumen zie lijst met Led chipcode	€ 159,50

Om de downlighter te configureren combineert u het basis artikelnummer met een chipcode gradenbundel. Voorbeeld opbouw bestelcode: Zie pagina 331.

DMRSNDMEcoW-562248-15

Sniper-DK

LED Tracklight



Omschrijving

De Sniper railstraler zijn degelijk opgebouwde armaturen voor montage in een 3-Fase rail. Verkrijgbaar in zwart, grijs en wit.

De LED chip is een ECO versie met als eindresultaat >110 Lm/w. Er kan ook voor de STD chip gekozen worden met 140 Lm/W

- Eco variant: in deze economy versie kunt u met de LED chip code een kleur van 2700K - 5000K, CRI >80 - >90 en 17W - 38W
- Standaard variant: in deze efficiëntere versie kunt u met de LED chip code een kleur van 2700K - 5000K, CRI >80 - >90 en 17W - 38W
- Food variant: speciale food versie voor brood, groente, fruit, vlees en vis, waarbij u met de LED chip code een kleur kiest van 2000K - 4000K, en een wattage van 16W - 38W

Specificaties armatuur

Type verlichting	LED Tracklight
Lichtbron	COB LED
Type LED	Osram / Vossloh-Schwabe
Voltage	220-240V AC
Levensduur	>50.000 uur
Driver	Osram
Afdekking	Helder glas
IP waarde	IP20
Garantie	5 jaar
Behuizing	Aluminium
Kleur behuizing	Wit / Zwart / Zilvergrijs
Plug & Play	Ja, 3-fase adapter

Lichteigenschappen

Lumenbehoud (25°)	L80 B10 >36.000 uur
Efficiëntie	>110 Lumen per Watt
Powerfactor	>0,95
MacAdam steps	<4

Opties

Opties	Code
Gradenbundel	-15
	-20
	-30
	-45
	-60

Voor het kiezen van de LED chip code, zie pagina 331

Cat.1

Artikelnummer	Chipcode & Gradenbundel	Omschrijving	Brutoprijs
DMRSNDKEcoW-	-chipcode & -gradenbundel	Sniper DK Tracklight Wit Eco versie max 38W, CRI&Lumen zie Led chipcode	€ 165,00
DMRSNDKEcoG-	-chipcode & -gradenbundel	Sniper DK Tracklight Grijs Eco versie max 38W, CRI&Lumen zie Led chipcode	€ 165,00
DMRSNDKEcoB-	-chipcode & -gradenbundel	Sniper DK Tracklight Zwart Eco versie max 38W, CRI&Lumen zie Led chipcode	€ 165,00
DMRSNDKSTDW-	-chipcode & -gradenbundel	Sniper DK Tracklight Wit Standaard versie max 38W, CRI&Lumen zie Led chipcode	€ 179,00
DMRSNDKSTDC-	-chipcode & -gradenbundel	Sniper DK Tracklight Grijs Standaard versie max 38W, CRI&Lumen zie Led chipcode	€ 179,00
DMRSNDKSTDB-	-chipcode & -gradenbundel	Sniper DK Tracklight Zwart Standaard versie max 38W, CRI&Lumen zie Led chipcode	€ 179,00
DMRSNDKFoodW-	-chipcode & -gradenbundel	Sniper DK Tracklight Wit Food versie max 38W, CRI&Lumen zie lijst met Led chipcode	€ 187,00
DMRSNDKFoodG-	-chipcode & -gradenbundel	Sniper DK Tracklight Grijs Food versie max 38W, CRI&Lumen zie lijst met Led chipcode	€ 187,00
DMRSNDKFoodB-	-chipcode & -gradenbundel	Sniper DK Tracklight Zwart Food versie max 38W, CRI&Lumen zie Led chipcode	€ 187,00

Om de downlighter te configureren combineert u het basis artikelnummer met een chipcode gradenbundel. Zie pagina 331.

Sniper-E

LED Tracklight



Omschrijving

De Sniper railstraler zijn degelijk opgebouwde armaturen voor montage in een 3-Fase rail. Verkrijgbaar in zwart, grijs en wit.

De LED chip is een ECO versie met als eindresultaat >110 Lm/w. Er kan ook voor de STD chip gekozen worden met 140 Lm/W

- Eco variant: in deze economy versie kunt u met de LED chip code een kleur van 2700K - 5000K, CRI >80 - >90 en 17W - 38W
- Standaard variant: in deze efficiëntere versie kunt u met de LED chip code een kleur van 2700K - 5000K, CRI >80 - >90 en 17W - 38W
- Food variant: speciale food versie voor brood, groente, fruit, vlees en vis, waarbij u met de LED chip code een kleur kiest van 2000K - 4000K, en een wattage van 16W - 38W

Specificaties armatuur

Type verlichting	LED Tracklight
Lichtbron	COB LED
Type LED	Osram / Vossloh-Schwabe
Voltage	220-240V AC
Levensduur	>50.000 uur
Driver	Osram
Afdekking	Helder glas
IP waarde	IP20
Garantie	5 jaar
Behuizing	Aluminium
Kleur behuizing	Wit / Zwart / Zilvergrijs
Plug & Play	Ja, 3-fase adapter

Lichteigenschappen

Lumenbehoud (25°)	L80 B10 >36.000 uur
Efficiëntie	>110 Lumen per Watt
Powerfactor	>0,95
MacAdam steps	<4

Opties

Code

Gradenbundel	-15
	-20
	-30
	-45
	-60

Voor het kiezen van de LED chip code, zie pagina 331

Cat.1

Artikelnummer	Chipcode & Gradenbundel	Omschrijving	Brutoprijs
DMRSEcoW	-chipcode & -gradenbundel	Sniper-E Tracklight Wit Eco versie max 38W, CRI&Lumen zie Led chipcode	€ 138,50
DMRSEcoC	-chipcode & -gradenbundel	Sniper-E Tracklight Grijs Eco versie max 38W, CRI&Lumen zie Led chipcode	€ 138,50
DMRSEcoB	-chipcode & -gradenbundel	Sniper-E Tracklight Zwart Eco versie max 38W, CRI&Lumen zie Led chipcode	€ 138,50
DMRSESTDW	-chipcode & -gradenbundel	Sniper-E Tracklight Wit Standaard versie max 38W, CRI&Lumen zie Led chipcode	€ 149,50
DMRSESTDG	-chipcode & -gradenbundel	Sniper-E Tracklight Grijs Standaard versie max 38W, CRI&Lumen zie Led chipcode	€ 149,50
DMRSESTDDB	-chipcode & -gradenbundel	Sniper-E Tracklight Zwart Standaard versie max 38W, CRI&Lumen zie Led chipcode	€ 149,50
DMRSEFoodW	-chipcode & -gradenbundel	Sniper-E Tracklight Wit Food versie max 38W, CRI&Lumen zie lijst met Led chipcode	€ 159,00
DMRSEFoodG	-chipcode & -gradenbundel	Sniper-E Tracklight Grijs Food versie max 38W, CRI&Lumen zie Led chipcode	€ 159,00
DMRSEFoodB	-chipcode & -gradenbundel	Sniper-E Tracklight Zwart Food versie max 38W, CRI&Lumen zie Led chipcode	€ 159,00

Om de downlighter te configureren combineert u het basis artikelnummer met een chipcode gradenbundel. Zie pagina 331.

Voorbeeld opbouw bestelcode:
DMRSEcoW-562248-15

Sniper-M

LED Tracklight



Omschrijving

De Sniper railstraler zijn degelijk opgebouwde armaturen voor montage in een 3-Fase rail. Verkrijgbaar in zwart, grijs en wit.

De LED chip is een ECO versie met als eindresultaat >110 Lm/w. Er kan ook voor de STD chip gekozen worden met 140 Lm/W

Lichteigenschappen

Lumenbehoud (25°)	L80 B10 >36.000 uur
Efficiëntie	>110 Lumen per Watt
Powerfactor	>0,95
MacAdam steps	<4

Specificaties armatuur

Type verlichting	LED Tracklight
Lichtbron	COB LED
Type LED	Osram / Vossloh-Schwabe
Voltage	220-240V AC
Levensduur	>50.000 uur
Driver	Osram
Afdekking	Helder glas
IP waarde	IP20
Garantie	5 jaar
Behuizing	Aluminium
Kleur behuizing	Wit / Zwart / Zilvergrijs
Plug & Play	Ja, 3-fase adapter

Opties

Opties	Code
Gradenbundel	-15
	-20
	-30
	-45
	-60

Voor het kiezen van de LED chip code, zie pagina 331

Cat.1

Artikelnummer	Chipcode & Gradenbundel	Omschrijving	Brutoprijs
DMRSNDKEcoW-	-chipcode & -gradenbundel	Sniper DK Tracklight Wit Eco versie max 38W, CRI&Lumen zie Led chipcode	€ 165,00
DMRSNDKEcoG-	-chipcode & -gradenbundel	Sniper DK Tracklight Grijs Eco versie max 38W, CRI&Lumen zie Led chipcode	€ 165,00
DMRSNDKEcoB-	-chipcode & -gradenbundel	Sniper DK Tracklight Zwart Eco versie max 38W, CRI&Lumen zie Led chipcode	€ 165,00
DMRSNDKSTDW-	-chipcode & -gradenbundel	Sniper DK Tracklight Wit Standaard versie max 38W, CRI&Lumen zie Led chipcode	€ 179,00
DMRSNDKSTDC-	-chipcode & -gradenbundel	Sniper DK Tracklight Grijs Standaard versie max 38W, CRI&Lumen zie Led chipcode	€ 179,00
DMRSNDKSTDB-	-chipcode & -gradenbundel	Sniper DK Tracklight Zwart Standaard versie max 38W, CRI&Lumen zie Led chipcode	€ 179,00
DMRSNDKFoodW-	-chipcode & -gradenbundel	Sniper DK Tracklight Wit Food versie max 38W, CRI&Lumen zie lijst met Led chipcode	€ 187,00
DMRSNDKFoodG-	-chipcode & -gradenbundel	Sniper DK Tracklight Grijs Food versie max 38W, CRI&Lumen zie lijst met Led chipcode	€ 187,00
DMRSNDKFoodB-	-chipcode & -gradenbundel	Sniper DK Tracklight Zwart Food versie max 38W, CRI&Lumen zie Led chipcode	€ 187,00

Om de downlighter te configureren combineert u het basis artikelnummer met een chipcode gradenbundel. Zie pagina 331.

Cyllene

3-Fase Railspot



Omschrijving

Compacte LED straler met Philips Fortimo SLM G6 LED module. Zeer zuinige aluminium LED Railspot als vervanger van een halogeenspot. Leverbaar in de kleuren wit, zwart en grijs. 5 jaar systeemgarantie op de Philips LED module en Philips driver. Voorzien van een Nordic 3-Fase railadaptor. Draai- en kantelbare LED tracklight.

Specificaties armatuur

Type verlichting	LED Railspot
Lichtbron	COB LED
LED type	Philips SLM Gen 6
Voltage	85-265V AC
Levensduur	>50.000 uur
Driver	inclusief Philips Xitanium LED Driver
Dimbaar	Nee
IP waarde	IP20
Garantie	5 jaar
Behuizing	Aluminium
Kleur behuizing	Wit / Zwart / Grijs (-W / -B / -G)
Wattage	9W / 15W
Straling	15° / 30° (-15 / -30)

Lichteigenschappen

Kleur	Warm wit
Kleurtemperatuur (K)	3000K *
Efficiëntie	>122 Lumen per Watt
CRI index	>80 / 90 (P/G)
MacAdams steps	<4
Powerfactor	> 0,95
Lumenbehoud (25°)	L70 B50 > 50.000 uur

Opties

CRI >90
CrispWhite
PremiumWhite
Food WarmWhite
Food PremiumRed

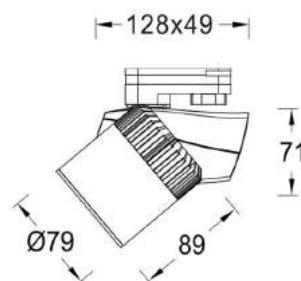

Cat.1

Artikelnummer	Omschrijving	Lumen	Wattage	Brutoprijs
DM901140	Cyllene LED Railspot	1100Lm	9W	€136,25
DM901141	Cyllene LED Railspot	2000Lm	15W	€148,75

Cat.1

Opties	Code	Brutoprijs
CRI >90	(-C90) CRI >90	€ 0,00
CrispWhite	(-CW) CrispWhite	€ 18,75
PremiumWhite	(-PW) PremiumWhite	€ 0,00
Food WarmWhite	(-FW) Food WarmWhite	€ 37,50
Food PremiumRed	(-FPR) Food PremiumRed	€ 37,50

Voorbeeld opbouw bestelcode:
DM901140-B-930-15-FPR

* Alle LED kleuren
2700/3000/3500/4000 etc.
(-27) (-30)(-35)(-40)

Pandora

3-fase LED railspot



Omschrijving

De Pandora is een aluminium LED Railspot voorzien van een Philips Fortimo LED SLM G6 module en met een ingebouwde Philips Xitanium LED driver, voorzien van een Nordic 3-Fase railadaptor. Draai- en kantelbare spot LED tracklight. 5 jaar systeemgarantie op de LED module en driver.

Lichteigenschappen

Kleur	Warm wit / Neutraal wit
Kleurtemperatuur (K)	3000K / 4000K *
Efficiëntie	>150 Lumen per Watt
CRI index	>80
MacAdams steps	<4
Powerfactor	> 0,95
Lumenbehoud (25°)	L70 B50 > 50.000 uur

Specificaties armatuur

Type verlichting	LED Railspot
Lichtbron	COB LED
LED type	Philips SLM Gen 6
Voltage	85-265V AC
Levensduur	>50.000 uur
Driver	inclusief Philips Xitanium LED Driver
Dimbaar	Nee
IP waarde	IP20
Garantie	5 jaar
Behuizing	Aluminium
Kleur behuizing	Wit / Zwart / Zilvergrijs (-W / -B / -G)
Wattage	7W / 13W / 20W / 30W
Straling	15° / 24° / 40° / 60° (-15 / -24 / -40 / -60)

Opties

CRI >90
CrispWhite
PremiumWhite
Food WarmWhite
Food PremiumRed

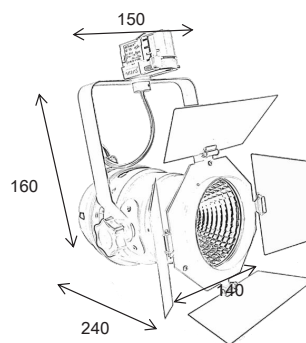

Cat.1

Artikelnummer	Omschrijving	Lumen	Wattage	Brutoprijs
DM901187	Pandora 3-fase LED Railspot	1100Lm	7W	€ 193,75
DM901188	Pandora 3-fase LED Railspot	2000Lm	13W	€ 193,75
DM901117	Pandora 3-fase LED Railspot	3000Lm	20W	€ 198,75
DM901189	Pandora 3-fase LED Railspot	4500Lm	30W	€ 218,75

Cat.1

Opties	Code	Brutoprijs
CRI >90	(-C90) CRI >90	€ 0,00
CrispWhite	(-CW) CrispWhite	€ 18,75
PremiumWhite	(-PW) PremiumWhite	€ 0,00
Food WarmWhite	(-FW) Food WarmWhite	€ 37,50
Food PremiumRed	(-FPR) Food PremiumRed	€ 37,50

* Alle LED kleuren
2700/3000/3500/4000 etc:
(-27) (-30) (-35) (-40)

Voorbeeld opbouw bestelcode:
DM901142-B-830-24

Prometh

LED railspot



Omschrijving

De Prometh is een aluminium LED Railspot voorzien van een Philips Fortimo LED SLM G6 module en met een ingebouwde Philips Xitanium LED driver, voorzien van een Nordic 3-Fase railadaptor. Draai- en kantelbare spot LED tracklight. 5 jaar systeemgarantie op de LED module en driver.

Specificaties armatuur

Type verlichting	LED Railspot
Lichtbron	COB LED
LED type	Philips SLM Gen 6
Voltage	85-265V AC
Levensduur	>50.000 uur
Driver	inclusief Philips Xitanium LED Driver
Dimbaar	Nee
IP waarde	IP20
Garantie	5 jaar
Behuizing	Aluminium
Kleur behuizing	Wit / Zwart / Zilvergrijs (-W / -B / -G)
Straling	37°

Lichteigenschappen

Kleur	Warm wit / Neutraal wit
Kleurtemperatuur (K)	3000K / 4000K *
Efficiëntie	>150 Lumen per Watt
CRI index	>80
MacAdams steps	<4
Powerfactor	> 0,95
Lumenbehoud (25°)	L70 B50 > 50.000 uur

Opties

CRI >90
CrispWhite
PremiumWhite
Food WarmWhite
Food PremiumRed

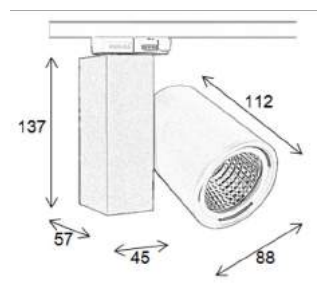

Cat.1

Artikelnummer	Omschrijving	Lumen	Wattage	Brutoprijs
DM901181	Prometh LED Railspot	1100Lm	7W	€156,25
DM901182	Prometh LED Railspot	2000Lm	13W	€156,25
DM901183	Prometh LED Railspot	3000Lm	20W	€161,25

Cat.1

Opties	Code	Brutoprijs
CRI >90	(-C90) CRI >90	€ 0,00
CrispWhite	(-CW) CrispWhite	€ 18,75
PremiumWhite	(-PW) PremiumWhite	€ 0,00
Food WarmWhite	(-FW) Food WarmWhite	€ 37,50
Food PremiumRed	(-FPR) Food PremiumRed	€ 37,50

* Alle LED kleuren
2700/3000/3500/4000 etc.
(-27) (-30) (-35) (-40)

Voorbeeld opbouw bestelcode:
DM901146-B

Pallene

LED railspot



Omschrijving

De Pallene is een aluminium LED Railspot voorzien van een Philips Fortimo LED SLM G6 module en met een ingebouwde Philips Xitanium LED driver, voorzien van een Nordic 3-Fase railadaptor. Draai- en kantelbare spot LED tracklight. 5 jaar systeemgarantie op de LED module en driver.

Lichteigenschappen

Kleur	Warm wit / Neutraal wit
Kleurtemperatuur (K)	3000K / 4000K *
Efficiëntie	>150 Lumen per Watt
CRI index	>80
MacAdams steps	<4
Powerfactor	> 0,95
Lumenbehoud (25°)	L70 B50 > 50.000 uur

Specificaties armatuur

Type verlichting	LED Railspot
Lichtbron	COB LED
LED type	Philips SLM Gen 6
Voltage	85-265V AC
Levensduur	>50.000 uur
Driver	inclusief Philips Xitanium LED Driver
Dimbaar	Nee
IP waarde	IP20
Garantie	5 jaar
Behuizing	Aluminium
Kleur behuizing	Wit / Zwart / Zilvergrijs (-W / -B / -G)
Wattage	13W / 20W / 30W
Straling	13° / 20° / 30° (-13 / -20 / -30)

Opties

CRI >90
CrispWhite
PremiumWhite
Food WarmWhite
Food PremiumRed
Dimbaar 1-10V / Dali / Triac

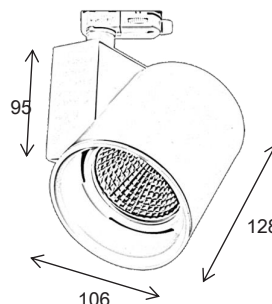

Cat.1

Artikelnummer	Omschrijving	Lumen	Wattage	Brutoprijs
DM901190	Pallene 3-fase LED Railspot	2000Lm	13W	€ 176,25
DM901191	Pallene 3-fase LED Railspot	3000Lm	20W	€ 181,25
DM901192	Pallene 3-fase LED Railspot	4500Lm	30W	€ 201,25

Cat.1

Opties	Code	Brutoprijs
CRI >90	(-C90) CRI >90	€ 0,00
CrispWhite	(-CW) CrispWhite	€ 18,75
PremiumWhite	(-PW) PremiumWhite	€ 0,00
Food WarmWhite	(-FW) Food WarmWhite	€ 37,50
Food PremiumRed	(-FPR) Food PremiumRed	€ 37,50
Dimbaar 1-10V / Dali / Triac		€ 62,50

* Alle LED kleuren

254 2700/3000/3500/4000 etc.
(-27) (-30) (-35) (-40)

Voorbeeld opbouw bestelcode:

DM901149-B-830-30

INSTALLATEURSLAND.NL



Ook voor winkelverlichting



INSTALLATEURSLAND.NL

Lavil

3-fasen LED Railarmatuur



Omschrijving

De Lavil is een LED armatuur voorzien van een 3-fasen adapter, waardoor hij op iedere 3-fasen rail te klikken is. De maatvoering is compact en door zijn strakke vormgeving een prachtig armatuur ter vervanging van de "Long-Bus". Ideaal om bijvoorbeeld algemene (verkoop)ruimten mee te verlichten.

Specificaties armatuur

Type verlichting	LED Railarmatuur
Lichtbron	Intern
Type LED	SMD 2835
Voltage	220-240V AC
Levensduur	50.000 uur
Afdekking	Opaal kunststof
IP waarde	IP20
Garantie	3 Jaar
Behuizing	Aluminium
Kleur behuizing	Grijs / Zwart / Wit / RAL-kleur
Plug & Play	Ja, middels 3-F adapter
Straling	100°

Lichteigenschaften

Kleur	Warm wit / Neutraal wit / Daglicht
Kleurtemperatuur (K)	3000K / 4000K / 6000K
Lumenbehoud (25°)	L80 B10 > 36.000 uur
Efficiëntie	>75 Lumen per Watt
CRI index	>80
Powerfactor	>0,90
MacAdam steps	<4
UGR	<22

Opties

Grijze behuizing
Zwarte behuizing
Witte behuizing

Cat.1

Artikelnummer	Omschrijving	Maatvoering mm	Lichtkleur	Wattage	Lumen	Brutoprijs
DM900084	Lavil 100cm 30W 3000K	1000x35x33	3000K	30W	2250Lm	€ 145,00
DM900085	Lavil 100cm 30W 4000K	1000x35x33	4000K	30W	2300Lm	€ 145,00
DM900086	Lavil 100cm 40W 3000K	1000x35x33	3000K	40W	2950Lm	€ 170,00
DM900087	Lavil 100cm 40W 4000K	1000x35x33	4000K	40W	3000Lm	€ 170,00
DM900088	Lavil 120cm 40W 3000K	1200x35x33	3000K	40W	2950Lm	€ 185,00
DM900089	Lavil 120cm 40W 4000K	1200x35x33	4000K	40W	3000Lm	€ 185,00
DM900090	Lavil 120cm 60W 3000K	1200x35x33	3000K	60W	4100Lm	€ 195,00
DM900091	Lavil 120cm 60W 4000K	1200x35x33	4000K	60W	4180Lm	€ 195,00

Cat.1

Opties	Code	Brutoprijs
Grijze behuizing	(-G)	n.v.t.
Zwarte behuizing	(-B)	n.v.t.
Witte behuizing	(-W)	n.v.t.

Lavil2

3-Fase railarmatuur



Omschrijving

Lineair LED armatuur met een 3-fase rail aansluiting. Beschikbaar in 3000K of 4000K en de kleuren zwart en wit.
 Ideaal om toe te passen in combinatie met onze LED 3-fase tracklights!
 Handig als basislicht.

Lichteigenschappen

Kleur	Warm wit / Neutraal wit
Kleurtemperatuur (K)	3000K / 4000K
Efficiëntie	>80 Lumen per Watt
CRI index	>80
MacAdams steps	<4
Powerfactor	> 0,95
Lumenbehoud (25°)	L70 B50 > 50.000 uur

Specificaties armatuur

Type verlichting	LED railarmatuur
Lichtbron	COB LED
LED type	CREE
Voltage	85-265V AC
Levensduur	>50.000 uur
Driver	inclusief, intern
Dimbaar	Nee
IP waarde	IP20
Garantie	5 jaar
Behuizing	Aluminium
Kleur behuizing	Zwart / Wit (-B / -W)
Wattage	20W
Reflector	60°

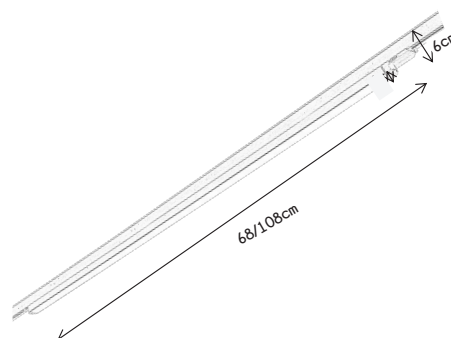

Cat.1

Artikelnummer	Omschrijving	Lumen	Wattage	Brutoprijs
DM901195	Linea 60 LED Railarmatuur 68cm	1500Lm	20W	€ 136,25
DM901196	Linea 100 LED Railarmatuur 108cm	2500Lm	30W	€ 161,25

Voorbeeld opbouw bestelcode:
DM901195-B

Powergear

3-Faserailsysteem

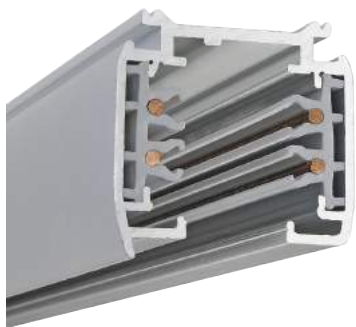

POWERGEAR®

Omschrijving

3-Fase railsysteem van hoge kwaliteit voor professionele verlichtingsoplossingen.

Het PowerGear railsysteem is geschikt voor railspots met 3-F adaptors.

PowerGear productie is ISO9001 en ISO14000 gecertificeerd en beschikt over ENEC, UL, TUV/GS keurmerken.

Verkrijgbaar in de kleuren zwart, grijs en wit.

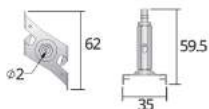
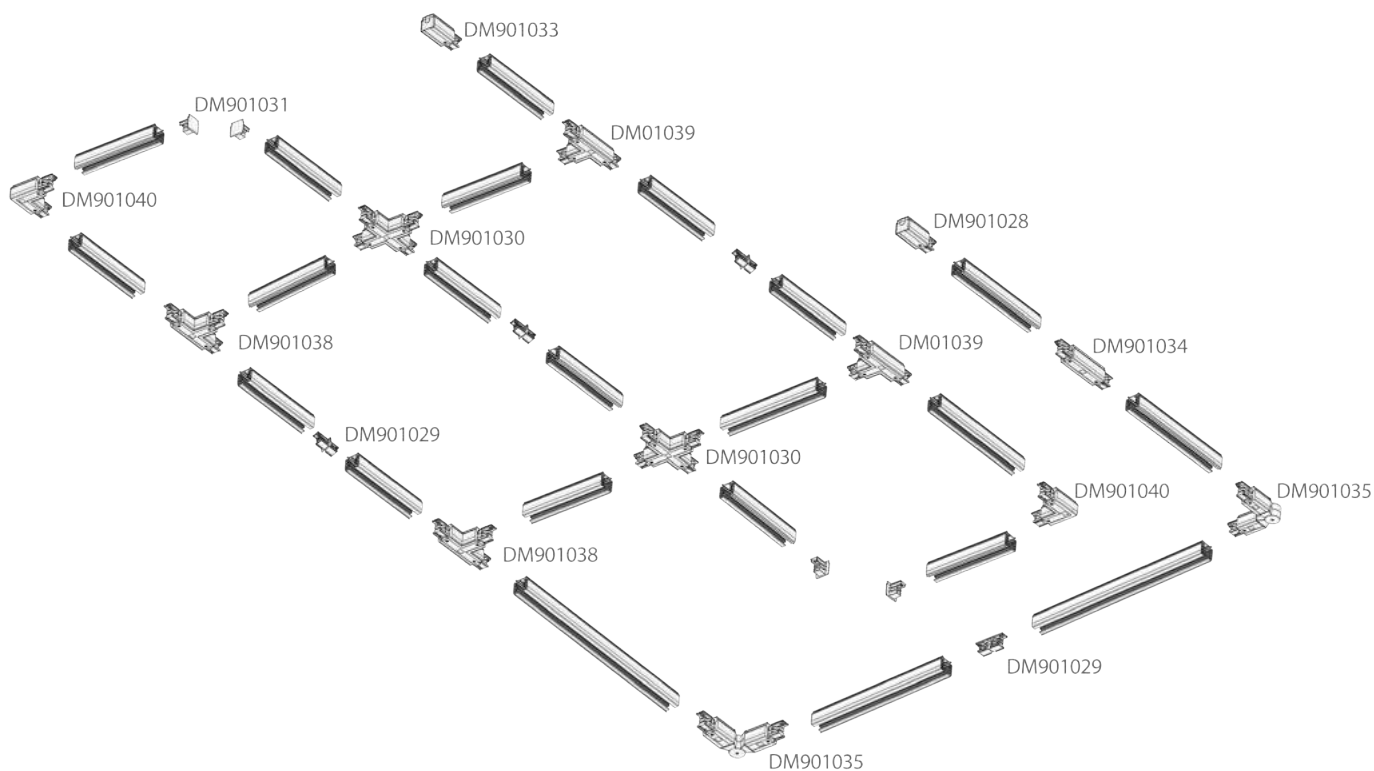

Pendelset 5m
DM901036 B/G/W



Montagebeugel
DM901037 B/G/W

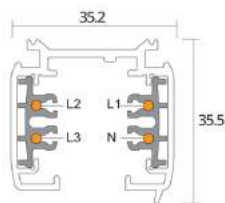

3-Fase spanningsrail

- 1 meter DM901025 B/G/W
- 2 meter DM901026 B/G/W
- 3 meter DM901027 B/G/W



Productkleuren

- Zwart B
- Grijs G
- Wit W

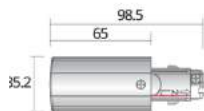

Aansluitvoeding links

DM901028 B/G/W

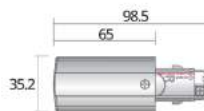

Aansluitvoeding rechts

DM901033 B/G/W

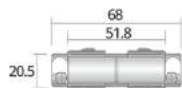

Koppelstuk

DM901029 B/G/W



Middenvoeding

DM901034 B/G/W

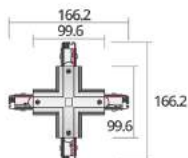

Kruisstuk

DM901030 B/G/W

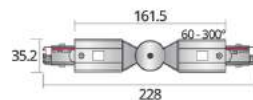

Knikbocht

DM901035 B/G/W



Eindkap

DM901031 B/G/W



Pendelset 5m

DM901036 B/G/W



Universele 3-F railadaptor

DM901032 B/G/W



Montagebeugel

DM901037 B/G/W

Cat.1

Artikelnummer	Omschrijving	Afmetingen	Brutoprijs
DM901025	1-Meter 3-Fase spanningsrail B/G/W		€22,20
DM901026	2-Meter 3-Fase spanningsrail B/G/W		€44,40
DM901027	3-Meter 3-Fase spanningsrail B/G/W		€66,60
DM901028	Aansluitvoeding links B/G/W		€12,60
DM901029	Koppelstuk B/G/W		€8,16
DM901030	Kruisstuk B/G/W		€43,80
DM901031	Eindkap B/G/W		€1,80
DM901032	Universele 3-F railadaptor B/G/W		€11,88
DM901033	Aansluitvoeding rechts B/G/W		€12,60
DM901034	Middenvoeding B/G/W		€32,16
DM901035	Knikbocht B/G/W		€35,76
DM901036	Pendelset 5m B/G/W		€14,64
DM901037	Montagebeugel B/G/W		€3,00

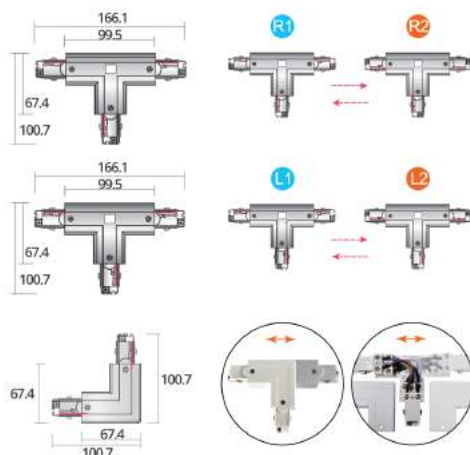

Verstelbaar T-stuk rechts

DM901038 B/G/W

Verstelbaar T-stuk links

DM901039 B/G/W

Verstelbaar hoekstuk

DM901040 B/G/W

Voorbeeld opbouw bestelcode:
DM901625-B

Cat.1

Artikelnummer	Omschrijving	Brutoprijs
DM901038	Verstelbaar T-stuk rechts B/G/W	€31,80
DM901039	Verstelbaar T-stuk links B/G/W	€31,80
DM901040	Verstelbaar hoekstuk B/G/W	€22,80

Lodos

Plafonnière / Pendelarmatuur



Omschrijving

De Lodos heeft een tijdloos ontwerp dat het altijd goed doet met zijn strakke, ronde vorm. De geheel egaal verlichte opalen kunststof afscherming zorgt voor een fraai lichtbeeld. De behuizing is van gepoedercoat aluminium wit (RAL 9003), maar in ieder RAL-kleur leverbaar. Opties als noodmodule en dimbaar zijn mogelijk, net als een set voor pendelmontage.

Lichteigenschappen

Kleur	Warm wit / Neutraal wit
Kleurtemperatuur (K)	3000K / 4000K
Lumenbehoud (55°)	L80 B10 >36.000 uur
Efficiëntie	>93 Lumen per Watt / >100 Lumen
CRI index	>80
Powerfactor	>0,96
MacAdam steps	<4
UGR	<19

Specificaties armatuur

Type verlichting	LED Plafonnière
Lichtbron	Intern
Type LED	Samsung SMD
Voltage	220-240V AC
Levensduur	>50.000 uur
Driver	Helvar / Osram
Afdekking	Opaal kunststof
IP waarde	IP40
Garantie	3 jaar, 5 jaar bij projectregistratie*
Kleur behuizing	Wit RAL 9003
Plug & Play	Ja, middels klemblok
Straling	120°

Opties

Dimbaar 1-10V
Dimbaar DALI
Pendelset
Noodvoorziening
3000K

Cat.1

Artikelnummer	Omschrijving	ØxH	Lumen	Wattage	Brutoprijs
DM1020228	Lodos S LED1x1800 D361 T840	300x125	1798Lm	19W	€ 128,24
DM1020229	Lodos S LED1x2600 D362 T840	300x125	2526Lm	27W	€ 128,24
DM1020230	Lodos S LED1x3300 D363 T840	450x125	3251Lm	31W	€ 227,82
DM1020231	Lodos S LED1x4500 D364 T840	450x125	4493Lm	44W	€ 227,82
DM1020232	Lodos S LED1x5900 D365 T840	600x135	5849Lm	55W	€ 327,40
DM1020233	Lodos S LED1x7000 D366 T840	600x135	6985Lm	67W	€ 327,40
DM1020234	Lodos S LED1x8400 D367 T840	900x150	8332Lm	80W	€ 576,68
DM1020235	Lodos S LED1x10200 D368 T840	900x150	10116Lm	100W	€ 600,11

Cat.1

Opties	Code	Brutoprijs
Dimbaar 1-10V	(-AD)	€ 62,50
Dimbaar Dali	(-DD)	€ 62,50
Pendelset	(-SUS)	€ 48,38
Noodvoorziening	(-EMG)	€ 116,02
3000K	(-830)	€ 0,00

Vintage

Draadstaal hanglamp



Omschrijving

Stoere industriële koperkleurige vintage hanglamp van draadstaal. Geleverd met 3m gedraaide bruine stoffkabel. Complete set inclusief decoratieve Philips LED Filament Rustika 7W 2000K. Voor een 7W vergelijkbaar met 50W LED Filament lamp van Philips met een zeer mooie en decoratieve uitstraling.

De onderkant van deze draadstaal hanglamp kan open en dicht gemaakt worden door de draden uit elkaar te trekken of in elkaar te duwen.

Tevens leverbaar met een railadapter ten behoeve van een 3-fase railsysteem.

Specificaties lamp

Kleur	Warm wit
Kleurtemperatuur (K)	2000K
Levensduur	15.000 uur
CRI index	>80
Led type	Filament
Wattage	7W
Fitting	E27

Specificaties armatuur

Type verlichting	Hanglamp
Voltage	220-240V AC
Dimbaar	Ja
IP waarde	IP20
Garantie	2 jaar
Behuizing	Draadstaal
Kleur behuizing	Zilver



Opties	Cat.1 Brutoprijs
3-Fase Railadapter	€ 11,88

Afmeting nr.	A (mm)	B (mm)	C (mm)
1	402	349	65



Artikelnummer	Omschrijving	Lumen	Wattage	Cat.1 Brutoprijs
DM901194	Vintage excl. Philips Filament lamp			€ 92,50
PH57573400	Philips 7W E27 2000K	630Lm	7W	€ 19,00
DMC425752	Filament Rustik Lamp rond 2100K Ø64xH124 Dimbaar CRI>80	200Lm	4W	€ 23,50

Garda

LED hanglamp E27



Omschrijving

Hanglamp met een vintage look en een mat-zwarte afwerking. De binnenkant van dit vintage armatuur is voorzien van een witte look. Dit Garda hangarmatuur is te gebruiken met een lamp met een E27 lampvoet. Ø36cm met 3meter stoffkabel. Standaard geleverd inclusief plafondkap, tegen een meerprijs met 3-fase railadapter te verkrijgen.

Opties

3-Fase Railadapter

Brutoprijs

€ 11,88

Specificaties armatuur

Type verlichting	Hanglamp
IP waarde	IP20
Garantie	2 jaar
Behuizing	Aluminium
Kleur behuizing	Zwart
Wattage	Max 40W
Reflector	60°

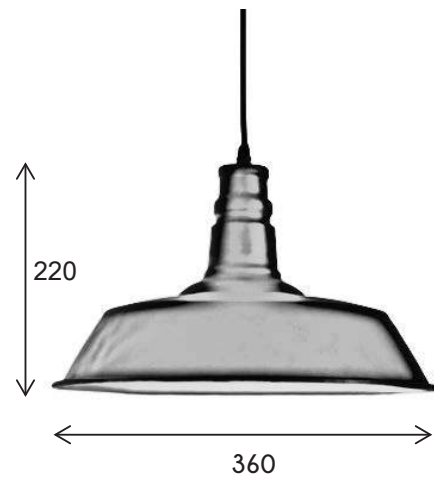

Cat.1

Artikelnummer	Omschrijving	Brutoprijs
DM901193	Garda LED Hanglamp Ø36 E27	€ 115,00
DM474505	Kopspiegel LED filament lamp E27 2300K 300Lm 4W Ø60xH102mm Dimbaar	€ 14,50

Stephano

LED hanglamp



Omschrijving

Prachtig vormgegeven hanglamp in mat zwart uit de Allalumi® serie, uitgevoerd met een Philips LED G6 module en xitanium LED Driver. Uitermate geschikt om boven presentatie-, uitlegtafels en afrekenbalies toe te passen.

Leverbaar in 1100Lm, 2000Lm en 3000Lm.
5 Jaar systeemgarantie. Pendellengte: ca. 2m
Optioneel leverbaar met een 3-fase railadaptor.

Specificaties armatuur

Type verlichting	LED hanglamp
Lichtbron	COB LED
LED type	Philips SLM Gen 6
Voltage	85-265V AC
Levensduur	>50.000 uur
Driver	inclusief Philips Xitanium LED Driver
Dimbaar	Nee
IP waarde	IP20
Garantie	5 jaar
Behuizing	Aluminium
Kleur behuizing	Zwart
Wattage	9W / 15W / 23W
Reflector	60°

Lichteigenschappen

Kleur	Warm wit / Neutraal wit
Kleurtemperatuur (K)	3000K / 4000K *
Efficiëntie	>122 Lumen per Watt
CRI index	>80
MacAdams steps	<4
Powerfactor	> 0,95
Lumenbehoud (25°)	L70 B50 > 50.000 uur

Opties

CRI >90
CrispWhite
PremiumWhite
Food WarmWhite
Food PremiumRed
Dimbaar 1-10V / Dali / Triac



Cat.1

Artikelnummer	Omschrijving	Lumen	Wattage	Brutoprijs
DM901184	Roswell Ø500xH274mm	1100Lm	9W	€ 356,25
DM901185	Roswell Ø500xH274mm	2000Lm	15W	€ 356,25
DM901186	Roswell Ø500xH274mm	3000Lm	23W	€ 361,25

Cat.1

Opties	Code	Brutoprijs
CRI >90	(-C90) CRI >90	€ 0,00
CrispWhite	(-CW) CrispWhite	€ 18,75
PremiumWhite	(-PW) PremiumWhite	€ 0,00
Food WarmWhite	(-FW) Food WarmWhite	€ 37,50
Food PremiumRed	(-FPR) Food PremiumRed	€ 37,50
Dimbaar 1-10V / Dali / Triac		€ 62,50

Ring Light

Pendelbaar Ring licht



Omschrijving

De Ring Light is een decoratief armatuur waar ook serieus licht uitkomt. In iedere RAL kleur te bestellen.

LED kleuren 3000K of 4000K. Maatwerk voor bijzondere afmetingen zijn mogelijk. Standaard geleverd met een pendelset van 2 meter.

Ook kan het armatuur als opbouw gebruikt worden, wel dient rekening gehouden te worden met de externe driver.

Lichteigenschappen

Kleur	Warm wit / Neutraal wit
Kleurtemperatuur (K)	3000K / 4000K (-830 / -840)
Efficiëntie	Tot 130 Lumen per Watt
CRI index	>80
MacAdams steps	<4
Powerfactor	> 0,95
Lumenbehoud (25°)	L70 B50 > 50.000 uur

Specificaties armatuur

Type verlichting	Hanglamp
Lichtbron	LED SMD
LED type	Samsung
Voltage	85-265V AC
Levensduur	>50.000 uur
Driver	1-10V / Triac inclusief
Dimbaar	Ja
IP waarde	IP20
Garantie	5 jaar
Behuizing	Aluminium
Kleur behuizing	Zwart (-B) / Wit (-W) / RAL
Afscherming	Opaal kunststof

Opties

3-Fase Railadapter	€ 11,88
--------------------	---------

Cat.1

Brutoprijs

Afmeting nr.	A (mm)	B (mm)	C (mm)
1	402	349	65



Cat.1

Artikelnummer	Omschrijving	Brutoprijs
DM901196	Ring Light Ø90cm	€ 669,50
DM901197	Ring Light Ø120cm	€ 1099,50
DM901198	Ring Light Ø150cm	€ 1947,50
Maatwerk mogelijk	Ring Light Maatwerk	

Voorbeeld opbouw bestelcode:
DM901196-B-830

Evolution SL



Omschrijving

De Evolution is dé oplossing voor als men op zoek is naar goede werkplekverlichting die voldoet aan de ARBO. Door gebruik te maken van een sensor regelt dit armatuur zichzelf. Daarnaast is een dimknop aangebracht voor het naar wens verhogen/verlagen van lumenoutput. De Evolution is zowel up- als downlight en een robuust armatuur. Plug & Play geleverd.

Tevens wordt er een afstandsbediening meegeleverd, zodat u het gewenste lichtniveau gemakkelijk kunt instellen c.q. programmeren.

Lichteigenschappen

Kleur	Warm wit / Neutraal wit
Kleurtemperatuur (K)	3000K / 4000K
Lumenbehoud (55°)	L80 B10 >36.000 uur
Efficiëntie	>120 Lumen per Watt
CRI index	>80
Powerfactor	>0,95
MacAdam steps	<3
UGR	<19

Specificaties armatuur

Type verlichting	LED Kantoorlantaarn
Lichtbron	Intern
Type LED	SMD LED
Voltage	100-240V AC
Levensduur	>50.000 uur
Driver	Intern Lifud
Afdekking	Aluminium
IP waarde	IP20
Garantie	4 jaar
Kleur behuizing	Wit, Zwart, Grijs
Plug & Play	Ja, middels klemblok
Straling	120°

Cat.1

Artikelnummer	Omschrijving	Wattage	LxBxH	Brutoprijs
DM304181	Evolution 4000K	40W	631x333x1970	€ 1056,25
DM305181	Evolution 3000K	40W	631x333x1970	€ 1056,25

Spot Light IP65 ARC

TRILED RGB Small



PROLED®



Omschrijving

De PROLED SPOT LIGHT IP65 ARC is zeer geschikt voor toepassing op wanden en façades of als architectonische binnen- en buitenverlichting.

Dimbaar, automatische kleur verandering, DMX 512, DALI, 1-10V, aanstuurbaar met MBNLED RGB MULTI power supplies of MBNLED PRO CONTROLLERS RGB MULTI

Lichteigenschappen

Kleur Rood / Groen / Blauw / Wit

Specificaties armatuur

Type verlichting	RGB Spot Light		
LED type	LED Cree XB-D		
Voltage	24VDC		
IP waarde	IP65		
Garantie	3 jaar		
Behuizing	Aluminium		
Kleur behuizing	RAL 7024 Poedercoated		
Wattage	6W		
Straling	30°		
Gebruikers temp.	-10°C tot +45°C		
Lumen	Rood	50Lm	623nm
	Groen	60Lm	525nm
	Blauw	30Lm	474nm
	Wit	140Lm	
Aansluiting	4x 0,75mm ² naar open kabel		

Opties

Brutoprijs

L17334MS Grond Spies

L17334ARS Anti verblindingsring

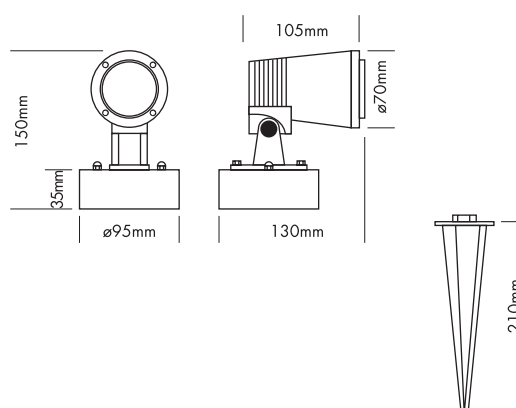

Cat.1

Artikelnummer	Omschrijving	Wattage	Vermogen opname	Brutoprijs
L173340S	Spot Light Arc Triled	4,5W	6W	€ 270,00

Spot Light IP65 ARC

TRILED RGB Medium



PROLED®



Omschrijving

De PROLED SPOT LIGHT IP65 ARC is zeer geschikt voor toepassing op wanden en façades of als architectonische binnen- en buitenverlichting.

Dimbaar, automatische kleur verandering, DMX 512, DALI, 1-10V, aanstuurbaar met MBNLED RGB MULTI power supplies of MBNLED PRO CONTROLLERS RGB MULTI

Lichteigenschappen

Kleur Rood / Groen / Blauw / Wit

Specificaties armatuur

Type verlichting	RGB Spot Light	
LED type	LED Cree XB-D	
Voltage	24VDC	
IP waarde	IP65	
Garantie	3 jaar	
Behuizing	Aluminium	
Kleur behuizing	RAL 7024 Poedercoated	
Wattage	6W	
Straling	30°	
Gebruikers temp.	-10°C tot +45°C	
Lumen	Rood	270Lm 623nm
	Groen	400Lm 527nm
	Blauw	160Lm 475nm
	Wit	800Lm
Aansluiting	4x 0,75mm ² naar open kabel	

Opties

L17334MS Grond Spies

L17334ARS Anti verblindingsring

Brutoprijs

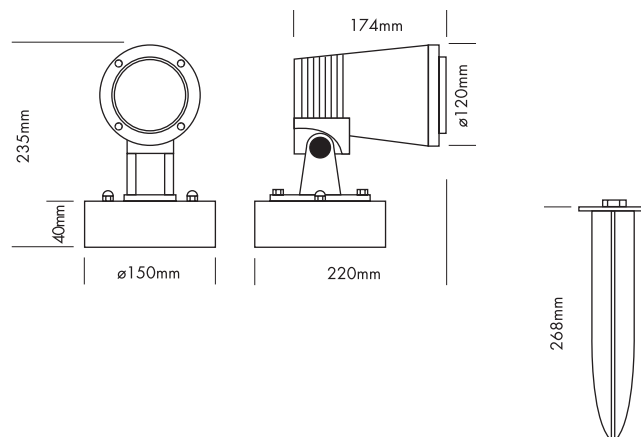

Cat.1

Artikelnummer	Omschrijving	Wattage	Vermogen opname	Brutoprijs
L173340M	Spot Light Arc Triled	18W	24W	€ 540,00

Spot Light IP65 ARC

TRILED RGB XL



PROLED®



Omschrijving

De PROLED SPOT LIGHT IP65 ARC is zeer geschikt voor toepassing op wanden en façades of als architectonische binnen- en buitenverlichting.

Dimbaar, automatische kleur verandering, DMX 512, DALI, 1-10V, aanstuurbaar met MBNLED RGB MULTI power supplies of MBNLED PRO CONTROLLERS RGB MULTI

Lichteigenschappen

Kleur Rood / Groen / Blauw / Wit

Specificaties armatuur

Type verlichting	RGB Spot Light		
LED type	LED Cree XB-D		
Voltage	24VDC		
IP waarde	IP65		
Garantie	3 jaar		
Behuizing	Aluminium		
Kleur behuizing	RAL 7024 Poedercoated		
Wattage	36W		
Straling	35°		
Gebruikers temp.	-10°C tot +45°C		
Lumen	Rood	400Lm	623nm
	Groen	800Lm	527nm
	Blauw	300Lm	475nm
	Wit	1500Lm	
Aansluiting	4x 0,75mm ² naar open kabel		

Opties

L17334MS Grond Spies

L17334ARS Anti verblindingsring

Brutoprijs

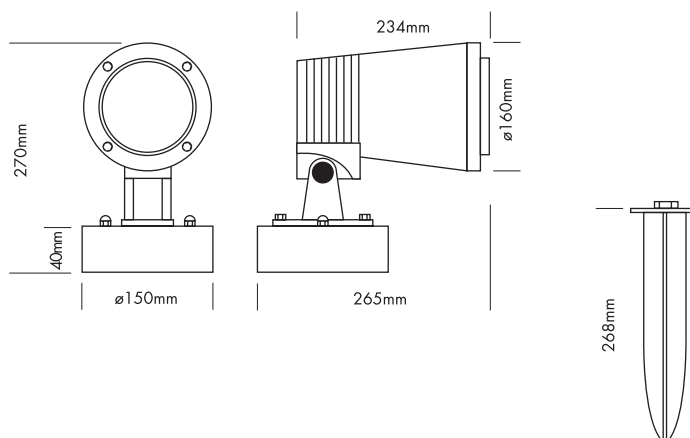

Cat.1

Artikelnummer	Omschrijving	Wattage	Vermogen opname	Brutoprijs
L173340X	Spot Light Arc Triled	36W	47W	€ 795,00

Spot Light IP65 ARC

COB Small

PROLED®



Omschrijving

De PROLED SPOT LIGHT IP65 ARC is zeer geschikt voor toepassing op wanden en façades of als architectonische binnen- en buitenverlichting.

Dimbaar, automatische kleur verandering, DMX 512, DALI, 1-10V, aanstuurbaar met MBNLED RGB MULTI power supplies of MBNLED PRO CONTROLLERS RGB MULTI

Lichteigenschappen

Kleur	Warm wit / Neutraal wit
Kleurtemperatuur (K)	3000K / 4000K
CRI index	>80

Specificaties armatuur

Type verlichting	Spot Light ARC
LED type	LED Cree XB-D
Voltage	24VDC
IP waarde	IP65
Garantie	3 jaar
Behuizing	Aluminium
Kleur behuizing	RAL 7024 Poedercoated
Wattage	6W
Straling	24°
Gebruikers temp.	-10°C tot +45°C
Aansluiting	2x 1,0mm ² naar open kabel

Opties

Brutoprijs

L17334MS Grond Spies

L17334ARS Anti verblindingsring

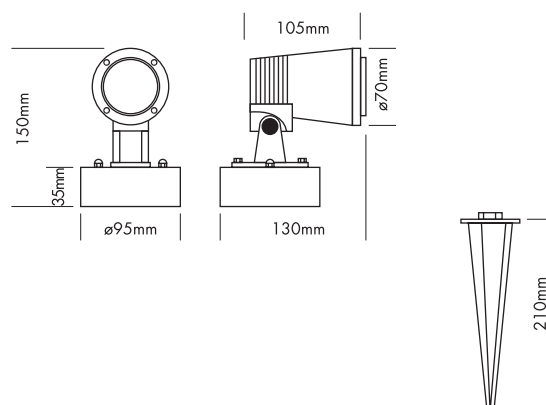

Cat.1

Artikelnummer	Omschrijving	Wattage	Vermogen opname	Kleur	Lumen	Brutoprijs
L173344S	Spot Light ARC	6W	6W	3000K	4200Lm	€ 217,50
L173346S	Spot Light ARC	6W	6W	4000K	4200Lm	€ 217,50

Spot Light IP65 ARC

COB Medium



Omschrijving

De PROLED SPOT LIGHT IP65 ARC is zeer geschikt voor toepassing op wanden en façades of als architectonische binnen- en buitenverlichting.

Dimbaar, automatische kleur verandering, DMX 512, DALI, 1-10V, aanstuurbaar met MBNLED RGB MULTI power supplies of MBNLED PRO CONTROLLERS RGB MULTI

Lichteigenschappen

Kleur	Warm wit / Neutraal wit
Kleurtemperatuur (K)	3000K / 4000K
CRI index	>80

Specificaties armatuur

Type verlichting	Spot Light ARC
LED type	LED Cree XB-D
Voltage	24VDC
Dimbaar	Dali 1-10V
IP waarde	IP65
Garantie	3 jaar
Behuizing	Aluminium
Kleur behuizing	RAL 7024 Poedercoated
Wattage	20W
Straling	24°
Gebruikers temp.	-10°C tot +45°C
Aansluiting	2x 1,0mm ² naar open kabel

Opties

Brutoprijs

L17334MS Grand Spies

L17334ARS Anti
verblindingsring

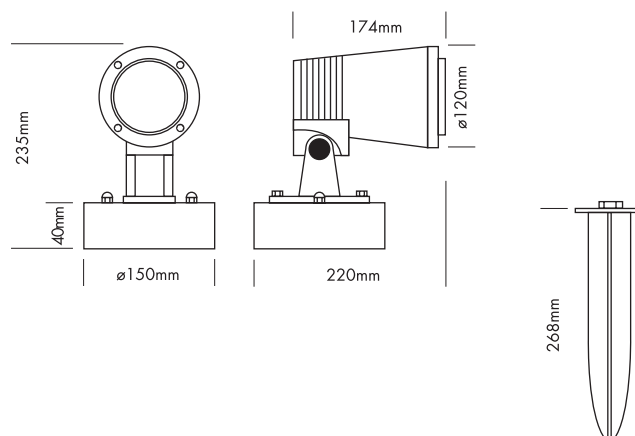

Cat.1

Artikelnummer	Omschrijving	Wattage	Vermogen opname	Kleur	Lumen	Brutoprijs
L173344M	Spot Light ARC	20W	23W	3000K	580Lm	€ 435,00
L173346M	Spot Light ARC	20W	23W	4000K	580Lm	€ 435,00

Spot Light IP65 ARC

COB XL

PROLED®

Omschrijving

De PROLED SPOT LIGHT IP65 ARC is zeer geschikt voor toepassing op wanden en façades of als architectonische binnen- en buitenverlichting.

Dimbaar, automatische kleur verandering, DMX 512, DALI, 1-10V, aanstuurbaar met MBNLED RGB MULTI power supplies of MBNLED PRO CONTROLLERS RGB MULTI

Lichteigenschappen

Kleur	Warm wit / Neutraal wit
Kleurtemperatuur (K)	3000K / 4000K
CRI index	>80

Specificaties armatuur

Type verlichting	Spot Light ARC
LED type	LED Cree XB-D
Voltage	24VDC
IP waarde	IP65
Garantie	3 jaar
Behuizing	Aluminium
Kleur behuizing	RAL 7024 Poedercoated
Wattage	40W
Straling	24°
Gebruikers temp.	-10°C tot +45°C
Aansluiting	3x 1,0mm ² naar open kabel

Opties

L17334MS Grond Spies

L17334ARS Anti verblindingsring

Brutoprijs

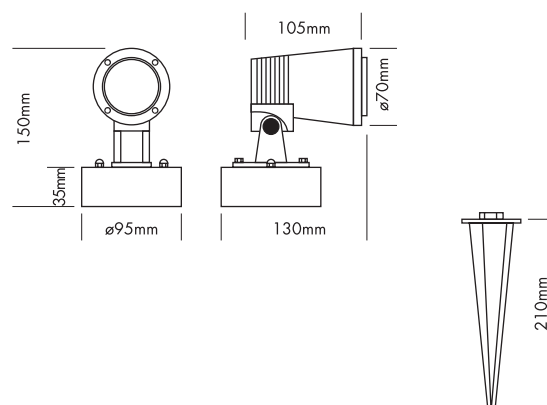
Cat.1

Artikelnummer	Omschrijving	Wattage	Vermogen opname	Kleur	Lumen	Brutoprijs
L173344X	Spot Light ARC	40W	44W	3000K	2600Lm	€ 615,00
L173346X	Spot Light ARC	40W	44W	4000K	2600Lm	€ 615,00

Inground advance

RGB Large



Omschrijving

De PROLED INGROUND ADVANCE RGB series is ontworpen voor toepassing in vloeren en biedt verschillende design mogelijkheden in architectonische verlichting. Door de draaifunctie kan de lichtstraal +/- 20 graden gekanteld worden.

Dimbaar, automatische kleur verandering, DMX 512, DALI, 1-10V, aanstuurbaar met MBNLED RGB MULTI power supplies of MBNLED PRO CONTROLLERS RGB MULTI

Incl. PVC plastic montage koker

In de AG versie (anti glare) zit een ingebouwd anti glare rooster welke het verblindings effect vermindert.

Specificaties armatuur

Type verlichting	Inground RGB
LED type	Harvatek RGB 3-in-1 LED's 1,5 Watt
Voltage	24VDC
Dimbaar	Ja, of Dali / 1-10V / DMX 512 met MBNLED controller
IP waarde	IP67
Garantie	3 jaar
Behuizing	Aluminium / Plastic
Kleur behuizing	RAL 9005 Poedercoated
Wattage	18W
Straling	30°
Gebruikers temp.	-10°C tot +45°C
Lumen	Standaard versie Rood 110Lm 623nm Groen 230Lm 530nm Blauw 110Lm 75nm R+G+B (Wit) 420Lm 420nm AG versie Rood 75Lm Groen 150Lm Blauw 75Lm R+G+B (Wit) 280Lm
Aansluiting	1x 0,5m H05RN-F 4x1,0mm ²

PROLED®



Lichteigenschappen

Kleur Rood / Groen / Blauw / Wit

Accessoires

Kabel

Stroomvoorziening

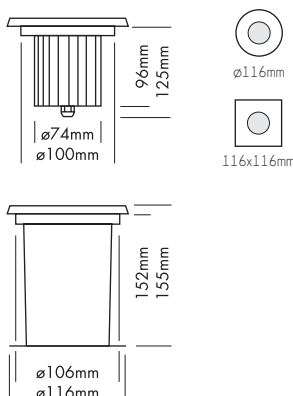

Inground Advance RGB Large R



						Cat.1
Artikelnummer	Omschrijving	Aantal Leds	Wattage	Vermogen opname	Brutoprijs	
L171A0LR	Inground RGB Large Round	12	18W	22W	€ 495,00	

Inground Advance RGB Large S



						Cat.1
Artikelnummer	Omschrijving	Aantal Leds	Wattage	Vermogen opname	Brutoprijs	
L171A0LS	Inground RGB Large Round	12	18W	22W	€ 495,00	

Inground Advance RGB Large AG R



						Cat.1
Artikelnummer	Omschrijving	Aantal Leds	Wattage	Vermogen opname	Brutoprijs	
L171A0LGR	Inground RGB Large AG R	12	18W	22W	€ 495,00	

Inground Advance RGB Large AG S



						Cat.1
Artikelnummer	Omschrijving	Aantal Leds	Wattage	Vermogen opname	Brutoprijs	
L171A0LGS	Inground RGB Large AG S	12	18W	22W	€ 495,00	

Inground advance

Mono Small



Omschrijving

De PROLED INGROUND ADVANCE MONO series is ontworpen voor toepassing in vloeren en biedt verschillende design mogelijkheden in architectonische verlichting. Door de draaifunctie kan de lichtstraal +/- 20 graden gekanteld worden.

Dimbaar of DMX 512, DALI, 1-10V, aanstuurbaar met MBNLED MULTI power supplies of MBNLED PRO CONTROLLERS MULTI

Incl. PVC plastic montage koker

In de AG versie (anti glare) zit een ingebouwd anti glare rooster welke het verblindings effect vermindert.

Specificaties armatuur

Type verlichting	Inground Mono
LED type	Osram
Voltage	24VDC
Dimbaar	Ja, of Dali / 1-10V / DMX 512 met MBNLED controller
IP waarde	IP67
Garantie	3 jaar
Behuizing	PVC Plastic, 10mm gehard glas
Kleur behuizing	RAL 9005 Poedercoated
Wattage	3W
Straling	20°
Gebruikers temp.	-10°C tot +45°C
Lumen	Standaard versie Neutraal wit 250Lm Warm wit 230Lm AG versie Neutraal wit 160Lm Warm wit 150Lm
Aansluiting	1x 0,5m HO5RN-F 2x1,0mm ²

PROLED®



Lichteigenschappen

Kleur	Warm wit / Neutraal wit
Kleurtemperatuur (K)	3000K / 4000K
CRI index	>80

Accessoires

Kabel
Stroomvoorziening

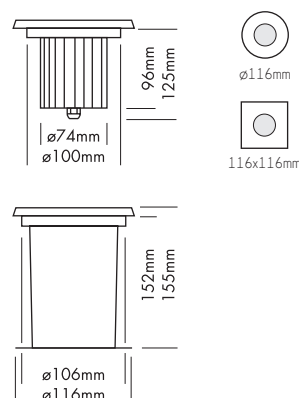

Inground Advance Mono Small R



Cat.1

Artikelnummer	Omschrijving	Aantal Leds	Wattage	Vermogen opname	Kleur	Brutoprijs
L171A6SR	Inground Mono Small R	2	3W	3,6W	3000K	€ 147,00
L171A8SR	Inground Mono Small R	2	3W	3,6W	4000K	€ 147,00

Inground Advance Mono Small S



Cat.1

Artikelnummer	Omschrijving	Aantal Leds	Wattage	Vermogen opname	Kleur	Brutoprijs
L171A6SS	Inground Mono Small S	2	3W	3,6W	3000K	€ 147,00
L171A8SS	Inground Mono Small S	2	3W	3,6W	4000K	€ 147,00

Inground Advance Mono Small AG R



Cat.1

Artikelnummer	Omschrijving	Aantal Leds	Wattage	Vermogen opname	kleur	Brutoprijs
L171A6SGR	Inground Mono Small AG R	2	3W	3,6W	3000K	€ 150,00
L171A8SGR	Inground Mono Small AG R	2	3W	3,6W	4000K	€ 150,00

Inground Advance Mono Small AG S



Cat.1

Artikelnummer	Omschrijving	Aantal Leds	Wattage	Vermogen opname	Kleur	Brutoprijs
L171A6SGS	Inground Mono Small AG S	2	3W	3,6W	3000K	€ 150,00
L171A8SGS	Inground Mono Small AG S	2	3W	3,6W	4000K	€ 150,00

Inground advance

Mono Medium



Omschrijving

De PROLED INGROUND ADVANCE MONO series is ontworpen voor toepassing in vloeren en biedt verschillende design mogelijkheden in architectonische verlichting. Door de draaifunctie kan de lichtstraal +/- 20 graden gekanteld worden.

Dimbaar of DMX 512, DALI, 1-10V, aanstuurbaar met MBNLED MULTI power supplies of MBNLED PRO CONTROLLERS MULTI

Incl. PVC plastic montage koker

In de AG versie (anti glare) zit een ingebouwd anti glare rooster welke het verblindings effect vermindert.

Specificaties armatuur

Type verlichting	Inground Mono
LED type	Osram
Voltage	24VDC
Dimbaar	Ja, of Dali / 1-10V / DMX 512 met MBNLED controller
IP waarde	IP67
Garantie	3 jaar
Behuizing	PVC Plastic, 10mm gehard glas
Kleur behuizing	RAL 9005 Poedercoated
Wattage	6W
Straling	20°
Gebruikers temp.	-10°C tot +45°C
Lumen	Standaard versie Neutraal wit 670Lm Warm wit 620Lm AG versie Neutraal wit 490Lm Warm wit 460Lm
Aansluiting	1x 0,5m HO5RN-F 2x1,0mm ²

PROLED®



Lichteigenschappen

Kleur	Warm wit / Neutraal wit
Kleurtemperatuur (K)	3000K / 4000K
CRI index	>80

Accessoires

Kabel
Stroomvoorziening

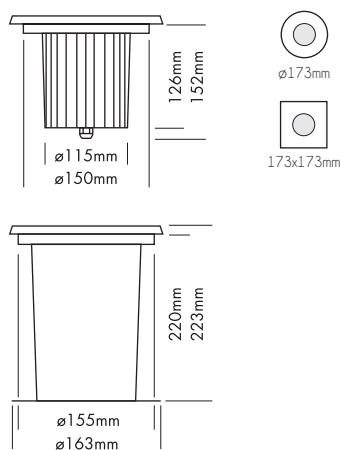

Inground Advance Mono Small R



Cat.1

Artikelnummer	Omschrijving	Aantal Leds	Wattage	Vermogen opname	Kleur	Brutoprijs
L171A6MR	Inground Mono Small R	6	6W	7,5W	3000K	€ 300,00
L171A8MR	Inground Mono Small R	6	6W	7,5W	4000K	€ 300,00

Inground Advance Mono Small S



Cat.1

Artikelnummer	Omschrijving	Aantal Leds	Wattage	Vermogen opname	Kleur	Brutoprijs
L171A6MS	Inground Mono Small S	6	6W	7,5W	3000K	€ 300,00
L171A8MS	Inground Mono Small S	6	6W	7,5W	4000K	€ 300,00

Inground Advance Mono Small AG R



Cat.1

Artikelnummer	Omschrijving	Aantal Leds	Wattage	Vermogen opname	kleur	Brutoprijs
L171A6MGR	Inground Mono Small AG R	6	6W	7,5W	3000K	€ 304,50
L171A8MGR	Inground Mono Small AG R	6	6W	7,5W	4000K	€ 304,50

Inground Advance Mono Small AG S



Cat.1

Artikelnummer	Omschrijving	Aantal Leds	Wattage	Vermogen opname	Kleur	Brutoprijs
L171A6MGS	Inground Mono Small AG S	6	6W	7,5W	3000K	€ 304,50
L171A8MGS	Inground Mono Small AG S	6	6W	7,5W	4000K	€ 304,50

Inground advance

Mono Large



Omschrijving

De PROLED INGROUND ADVANCE MONO series is ontworpen voor toepassing in vloeren en biedt verschillende design mogelijkheden in architectonische verlichting. Door de draaifunctie kan de lichtstraal +/- 20 graden gekanteld worden.

Dimbaar of DMX 512, DALI, 1-10V, aanstuurbaar met MBNLED MULTI power supplies of MBNLED PRO CONTROLLERS MULTI

Incl. PVC plastic montage koker.

In de AG versie (anti glare) zit een ingebouwd anti glare rooster welke het verblinding effect verminderd.

Specificaties armatuur

Type verlichting	Spot Light ARC
LED type	Osram
Voltage	24VDC
Dimbaar	Ja, of Dali / 1-10V / DMX 512 met MBNLED controller
IP waarde	IP67
Garantie	3 jaar
Behuizing	PVC Plastic, 10mm gehard glas
Kleur behuizing	RAL 9005 Poedercoated
Wattage	6W
Straling	25°
Gebruikers temp.	-10°C tot +45°C
Lumen	Standaard versie Neutraal wit 1750Lm Warm wit 1600Lm AG versie Neutraal wit 1200Lm Warm wit 1100Lm
Aansluiting	1x 0,5m H05RN-F 2x1,5mm ²

PROLED®



Lichteigenschappen

Kleur	Warm wit / Neutraal wit
Kleurtemperatuur (K)	3000K / 4000K
CRI index	>80

Accessoires

Kabel
Stroomvoorziening

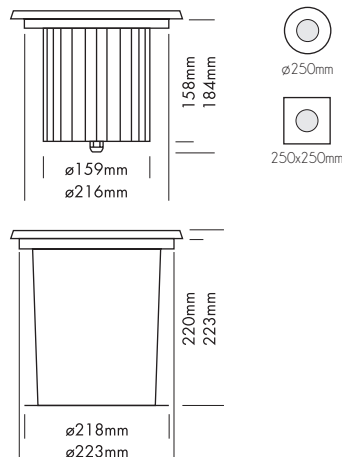

Inground Advance Mono Large R



Cat.1

Artikelnummer	Omschrijving	Aantal Leds	Wattage	Vermogen opname	Kleur	Brutoprijs
L171A6LR	Inground Mono Large R	12	6W	25,5W	3000K	€ 490,50
L171A8LR	Inground Mono Large R	12	6W	25,5W	4000K	€ 490,50

Inground Advance Mono Large S



Cat.1

Artikelnummer	Omschrijving	Aantal Leds	Wattage	Vermogen opname	Kleur	Brutoprijs
L171A6LS	Inground Mono Large S	12	6W	25,5W	3000K	€ 490,50
L171A8LS	Inground Mono Large S	12	6W	25,5W	4000K	€ 490,50

Inground Advance Mono Large AG R



Cat.1

Artikelnummer	Omschrijving	Aantal Leds	Wattage	Vermogen opname	kleur	Brutoprijs
L171A6LGR	Inground Mono Large AG R	12	6W	25,5W	3000K	€ 495,00
L171A8LGR	Inground Mono Large AG R	12	6W	25,5W	4000K	€ 495,00

Inground Advance Mono Large AG S



Cat.1

Artikelnummer	Omschrijving	Aantal Leds	Wattage	Vermogen opname	Kleur	Brutoprijs
L171A6LGS	Inground Mono Large AG S	12	6W	25,5W	3000K	€ 495,00
L171A8LGS	Inground Mono Large AG S	12	6W	25,5W	4000K	€ 495,00

Inground advance

COB Small



Omschrijving

The PROLED INGROUND ADVANCE COB series is ontworpen voor toepassing in vloeren en biedt verschillende design mogelijkheden in architectonische verlichting.

Incl. PVC Plastic montage koker.

In de AG versie (anti glare) zit een ingebouwd anti glare rooster welke het verblindings effect vermindert.

Specificaties armatuur

Type verlichting	COB LED
LED type	Bridgelux
Voltage	24VDC
Dimbaar	Ja, of Dali / 1-10V / DMX 512 met MBNLED controller
IP waarde	IP67
Garantie	3 jaar
Behuizing	PVC Plastic, 10mm gehard glas
Kleur behuizing	RAL 9005 Poedercoated
Wattage	6W
Straling	24°
Gebruikers temp.	-10°C tot +45°C
Lumen	Standaard versie Neutraal wit 600Lm Warm wit 550Lm AG versie Neutraal wit 500Lm Warm wit 450Lm
Aansluiting	1x 0,5m H05RN-F 2x1,0mm ²

PROLED®



Lichteigenschappen

Kleur	Warm wit / Neutraal wit
Kleurtemperatuur (K)	3000K / 4000K
CRI index	>80

Accessoires

Kabel
Stroomvoorziening

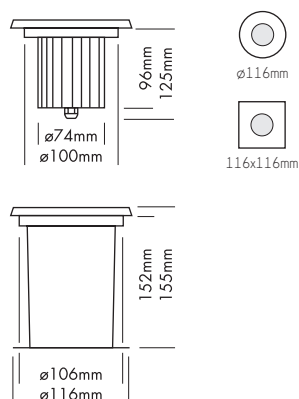

Inground Advance COB Small R



Cat.1

Artikelnummer	Omschrijving	Aantal Leds	Wattage	Vermogen opname	Kleur	Brutoprijs
L171AC6SR	Inground Advance COB S R	1	6W	5,6W	3000K	€ 144,00
L171AC8SR	Inground Advance COB S R	1	6W	5,6W	4000K	€ 144,00

Inground Advance COB Small S

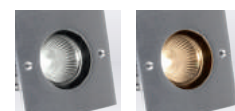

Cat.1

Artikelnummer	Omschrijving	Aantal Leds	Wattage	Vermogen opname	Kleur	Brutoprijs
L171AC6SS	Inground Advance COB S S	1	6W	5,6W	3000K	€ 144,00
L171AC8SS	Inground Advance COB S S	1	6W	5,6W	4000K	€ 144,00

Inground Advance COB Small AG R

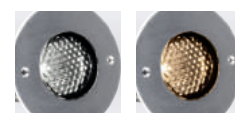

Cat.1

Artikelnummer	Omschrijving	Aantal Leds	Wattage	Vermogen opname	kleur	Brutoprijs
L171AC6SGR	Inground Advance COB S AG R	1	6W	5,6W	3000K	€ 147,00
L171AC8SGR	Inground Advance COB S AG R	1	6W	5,6W	4000K	€ 147,00

Inground Advance COB Small AG S

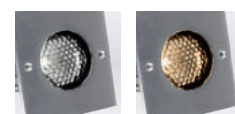

Artikelnummer	Omschrijving	Aantal Leds	Wattage	Vermogen opname	Kleur	Brutoprijs
L171AC6SGS	Inground Advance COB S AG S	1	6W	5,6W	3000K	€ 147,00
L171AC8SGS	Inground Advance COB S AG S	1	6W	5,6W	4000K	€ 147,00

Inground advance

COB Medium



Lichteigenschappen

Kleur	Warm wit / Neutraal wit
Kleurtemperatuur (K)	3000K / 4000K
CRI index	>80

Omschrijving

De PROLED INGROUND ADVANCE COB series is ontworpen voor toepassing in vloeren en biedt verschillende design mogelijkheden in architectonische verlichting.

Incl. PVC Plastic montage koker.

In de AG versie (anti glare) zit een ingebouwd anti glare rooster welke het verblindings effect vermindert.

Specificaties armatuur

Type verlichting	COB LED
LED type	Nichia
Voltage	24VDC
Dimbaar	Ja, of Dali / 1-10V / DMX 512 met MBNLED controller
IP waarde	IP67
Garantie	3 jaar
Behuizing	PVC Plastic, 10mm gehard glas
Kleur behuizing	RAL 9005 Poedercoated
Wattage	12W
Straling	24°
Gebruikers temp.	-10°C tot +45°C
Lumen	Standaard versie Neutraal wit 1450Lm Warm wit 1300Lm AG versie Neutraal wit 900Lm Warm wit 850Lm
Aansluiting	1x 0,5m HO5RN-F 2x1,0mm ²

Accessoires

Kabel

Stroomvoorziening

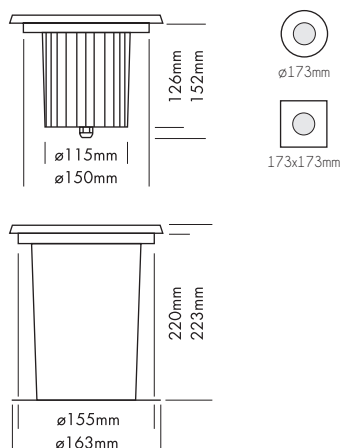

Inground Advance COB Medium R



Cat.1

Artikelnummer	Omschrijving	Aantal Leds	Wattage	Vermogen opname	Kleur	Brutoprijs
L171AC6MR	Inground Advance COB M R	1	12W	13W	3000K	€ 285,00
L171AC8MR	Inground Advance COB M R	1	12W	13W	4000K	€ 285,00

Inground Advance COB Medium S

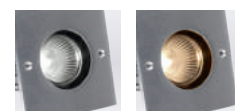

Cat.1

Artikelnummer	Omschrijving	Aantal Leds	Wattage	Vermogen opname	Kleur	Brutoprijs
L171AC6MS	Inground Advance COB M S	1	12W	13W	3000K	€ 285,00
L171AC8MS	Inground Advance COB M S	1	12W	13W	4000K	€ 285,00

Inground Advance COB Medium AG R

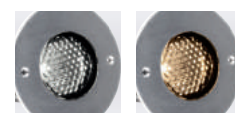

Cat.1

Artikelnummer	Omschrijving	Aantal Leds	Wattage	Vermogen opname	kleur	Brutoprijs
L171AC6MGR	Inground Advance COB M AG R	1	12W	13W	3000K	€ 289,50
L171AC8MGR	Inground Advance COB M AG R	1	12W	13W	4000K	€ 289,50

Inground Advance COB Medium AG S

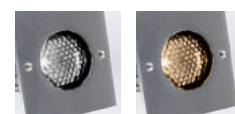

Cat.1

Artikelnummer	Omschrijving	Aantal Leds	Wattage	Vermogen opname	Kleur	Brutoprijs
L171AC6MGS	Inground Advance COB M AG S	1	12W	13W	3000K	€ 289,50
L171AC8MGS	Inground Advance COB M AG S	1	12W	13W	4000K	€ 289,50

Inground advance

COB Large

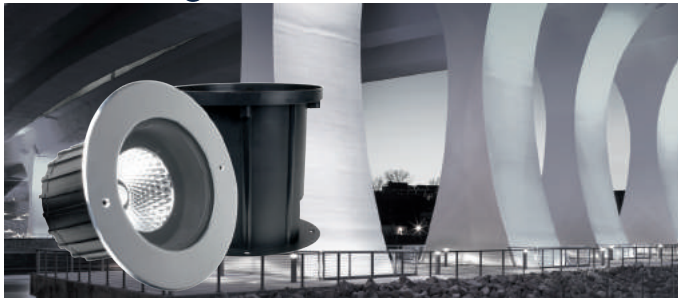

Omschrijving

The PROLED INGROUND ADVANCE COB series is ontworpen voor toepassing in vloeren en biedt verschillende design mogelijkheden in architectonische verlichting.

Incl. PVC Plastic montage koker.

In de AG versie (anti glare) zit een ingebouwd anti glare rooster welke het verblinding effect vermindert.

Specificaties armatuur

Type verlichting	COB LED
LED type	Nichia
Voltage	24VDC
Dimbaar	Ja, of Dali / 1-10V / DMX 512 met MBNLED controller
IP waarde	IP67
Garantie	3 jaar
Behuizing	PVC Plastic, 10mm gehard glas
Kleur behuizing	RAL 9005 Poedercoated
Wattage	25W
Straling	24°
Gebruikers temp.	-10°C tot +45°C
Lumen	Standaard versie Neutraal wit 3000Lm Warm wit 3000Lm AG versie Neutraal wit 2400Lm Warm wit 2400Lm
Aansluiting	1x 0,5m H05RN-F 2x1,5mm ²

PROLED®



Lichteigenschappen

Kleur	Warm wit / Neutraal wit
Kleurtemperatuur (K)	3000K / 4000K
CRI index	>80

Accessoires

Kabel

Stroomvoorziening

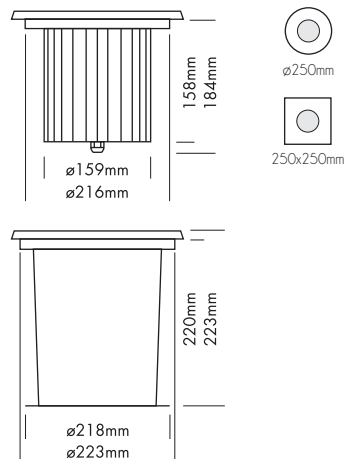

Inground Advance COB Large R



Cat.1

Artikelnummer	Omschrijving	Aantal Leds	Wattage	Vermogen opname	Kleur	Brutoprijs
L171AC6LR	Inground Advance COB L R	1	25W	13W	3000K	€ 465,00
L171AC8LR	Inground Advance COB L R	1	25W	13W	4000K	€ 465,00

Inground Advance COB Large S



Cat.1

Artikelnummer	Omschrijving	Aantal Leds	Wattage	Vermogen opname	Kleur	Brutoprijs
L171AC6LS	Inground Advance COB L S	1	25W	27W	3000K	€ 465,00
L171AC8LS	Inground Advance COB L S	1	25W	27W	4000K	€ 465,00

Inground Advance COB Large AG R



Cat.1

Artikelnummer	Omschrijving	Aantal Leds	Wattage	Vermogen opname	kleur	Brutoprijs
L171AC6LGR	Inground Advance COB L AG R	1	25W	27W	3000K	€ 469,50
L171AC8LGR	Inground Advance COB L AG R	1	25W	27W	4000K	€ 469,50

Inground Advance COB Large AG S



Cat.1

Artikelnummer	Omschrijving	Aantal Leds	Wattage	Vermogen opname	Kleur	Brutoprijs
L171AC6LGS	Inground Advance COB L AG S	1	25W	27W	3000K	€ 469,50
L171AC8LGS	Inground Advance COB L AG S	1	25W	27W	4000K	€ 469,50

Accessoires Inground Advance COB Small



Cat.1

Artikelnummer	Omschrijving	Brutoprijs
L171ACTS	PVC Platic behuizing	€ 16,50

Accessoires Inground Advance COB Medium

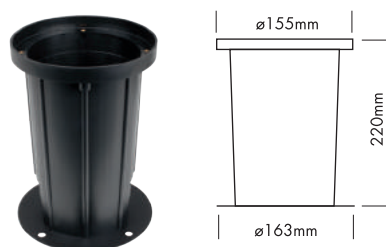

Cat.1

Artikelnummer	Omschrijving	Brutoprijs
L171ACTM	PVC Platic behuizing	€ 22,50

Accessoires Inground Advance COB Large



Cat.1

Artikelnummer	Omschrijving	Brutoprijs
L171CB25T	PVC Platic behuizing	€ 30,00

Vers verlichting Groente

Neem contact met ons
op voor de vele
mogelijkheden, **maatvoeringen**
en **oplossingen**

GU10 Stekkersysteem



Cat.1

Artikelnummer	Omschrijving	Kleur	Lengte snoer	Brutoprijs
DM711809	4-voudige verdelers inclusief stekker	Zwart	1 meter	€ 6,50



Cat.1

Artikelnummer	Omschrijving	Kleur	Lengte snoer	Brutoprijs
DM711807	Koppelsnoer	Zwart	2 meter	€ 2,25



Cat.1

Artikelnummer	Omschrijving	Kleur	Lengte snoer	Brutoprijs
DM711808	Koppelsnoer met adereindhuls	Zwart	2 meter	€ 2,10



Cat.1

Artikelnummer	Omschrijving	Kleur	Lengte snoer	Brutoprijs
DM711806	GU10 fitting inclusief snoer	Zwart	20cm	€ 4,00



Cat.1

Artikelnummer	Omschrijving	Kleur	Lengte snoer	Brutoprijs
DM711387	GU10 fitting inclusief snoer	Zwart	15cm	€ 0,75



DMF Koppelsysteem



Omschrijving

De snelkoppelsnoeren van DMF zijn compatibel met de GST18/3 van Wieland. Standaard wordt er gebruik gemaakt van 1,5mm² ader. Isolatie is van PVC. De standaard kleur is zwart.

Cat.1

Artikelnummer	Omschrijving	Kleur	Afmeting	Brutoprijs
DM713286	Netsnoer 3x1,5mm ²	Zwart	200cm	€ 6,85



Cat.1

Artikelnummer	Omschrijving	Kleur	Afmeting	Brutoprijs
DM713287	Koppelsnoer 3x1,5mm ²	Zwart	200cm	€ 7,45
DM713288	Koppelsnoer 3x1,5mm ²	Zwart	300cm	€ 8,88
DM713291	Koppelsnoer 3x1,5mm ²	Zwart	500cm	€ 13,75



Cat.1

Artikelnummer	Omschrijving	Kleur	Afmeting	Brutoprijs
DM713289	T-splitter	Zwart	-	€ 4,10



Cat.1

Artikelnummer	Omschrijving	Kleur	Afmeting	Brutoprijs
DM713290	Aansluitsnoer 3x0,75mm ²	Zwart	50cm	€ 3,80
DM740650	Aansluitsnoer 2x0,75mm ²	Zwart	50cm	€ 3,38
DM741224	Koppelsnoer van Europlug naar DMF (Male)	Zwart	50cm	€ 8,75



Retrofit Kits

Lichtlijn armatuur



Omschrijving

In veel fabrieken, magazijnen, werkplaatsen en winkelruimtes zijn lichtlijnen van bestaande merken geïnstalleerd. Met de komst van LED is het mogelijk om veel energie te besparen door de bestaande verlichting te vervangen. Om te voorkomen dat de basisrail ook vervangen moet worden is er nu een retrofit versie van alleen de licht module beschikbaar. Omwisselen was nog nooit zo gemakkelijk.

Door de lichtunit te vervangen wordt een grote energiebesparing gerealiseerd en worden de onderhoudskosten sterk verlaagd door de lange levensduur van LED. De Led modules van deze retrofit oplossing hebben een Osram driver met 155-160Lm per Watt met 5 jaar garantie. De Osram driver is met software op een verschillend amperage instelbaar waardoor de hoeveelheid licht kan worden aangepast. Op aanvraag is er ook een 1-10V dimbare variant leverbaar.

Er is een retrofit oplossing beschikbaar voor een groot aantal type lichtlijnen van de bekende merken.

Voordelen:

- Snelle uitwisseling
- Eenvoudige montage
- Hoge kwaliteit driver en led modules
- 155-160 Lumen per Watt en daarmee energiezuinig
- Verschillende lens modules beschikbaar

Specificaties armatuur

Type verlichting	Lichtlijn
Type LED	EDISON 2835
Voltage	220-240V AC
Levensduur	>50.000 uur
IP waarde	IP40
Driver	Osram
Wattage	Max 60W
Garantie	5 jaar
Behuizing	Aluminium + PMMA
Kleur behuizing	Wit
Straling	30° / 60° / 90° / 120° / DA25° / 25°LorR

Lichteigenschappen

Kleur	Warm wit / Neutraal wit / Koud wit / Daglicht
Kleurtemperatuur (K)	3000K / 4000K / 5000K / 6000K
Efficiëntie	160 Lumen per Watt
CRI index	>83
Powerfactor	>0,90
MacAdam steps	<6

Opties

Code

(toevoegen aan art. nr. Led module)

Lens type 30°	-A
Lens type 60°	-B
Lens type 90°	-C
Lens type Dubbel A-sym 25°	-D
Lens type Enkel A-sym 25°	-E
Lens type Milky 120°	-F

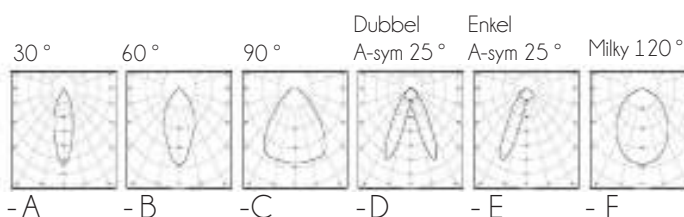

Retrofit Kits

Lichtlijn armatuur

Cat.1

Artikelnummer	Omschrijving	Brutoprijs
DM901240-830-C	Trunculo Retrofit PH TTX T5 max 60W 9700Lm Osram driver 1473mm 3000K 90° lens	€ 188,50
DM901240-840-C	Trunculo Retrofit PH TTX T5 max 60W 9700Lm Osram driver 1473mm 4000K 90° lens	€ 188,50
DM901240-850-C	Trunculo Retrofit PH TTX T5 max 60W 9700Lm Osram driver 1473mm 5000K 90° lens	€ 188,50
DM901240-860-C	Trunculo Retrofit PH TTX T5 max 60W 9700Lm Osram driver 1473mm 6000K 90° lens	€ 188,50
DM901241-830-C	Trunculo Retrofit PH TTX T8 max 60W 9700Lm Osram driver 1528mm 3000K 90° lens	€ 188,50
DM901241-840-C	Trunculo Retrofit PH TTX T8 max 60W 9700Lm Osram driver 1528mm 4000K 90° lens	€ 188,50
DM901241-850-C	Trunculo Retrofit PH TTX T8 max 60W 9700Lm Osram driver 1528mm 5000K 90° lens	€ 188,50
DM901241-860-C	Trunculo Retrofit PH TTX T8 max 60W 9700Lm Osram driver 1528mm 6000K 90° lens	€ 188,50
DM901242-830-C	Trunculo Retrofit VK PRN T5/T8 max 60W 9700Lm Osram driver 1529mm 3000K 90° lens	€ 188,50
DM901242-840-C	Trunculo Retrofit VK PRN T5/T8 max 60W 9700Lm Osram driver 1529mm 4000K 90° lens	€ 188,50
DM901242-850-C	Trunculo Retrofit VK PRN T5/T8 max 60W 9700Lm Osram driver 1529mm 5000K 90° lens	€ 188,50
DM901242-860-C	Trunculo Retrofit VK PRN T5/T8 max 60W 9700Lm Osram driver 1529mm 6000K 90° lens	€ 188,50
DM901243-830-C	Trunculo Retrofit TR E-line T5 max 60W 9700Lm Osram driver 1473mm 3000K 90° lens	€ 188,50
DM901243-840-C	Trunculo Retrofit TR E-line T5 max 60W 9700Lm Osram driver 1473mm 4000K 90° lens	€ 188,50
DM901243-850-C	Trunculo Retrofit TR E-line T5 max 60W 9700Lm Osram driver 1473mm 5000K 90° lens	€ 188,50
DM901243-860-C	Trunculo Retrofit TR E-line T5 max 60W 9700Lm Osram driver 1473mm 6000K 90° lens	€ 188,50
DM901244-830-C	Trunculo Retrofit TR E-line T8 max 60W 9700Lm Osram driver 1528mm 3000K 90° lens	€ 188,50
DM901244-840-C	Trunculo Retrofit TR E-line T8 max 60W 9700Lm Osram driver 1528mm 4000K 90° lens	€ 188,50
DM901244-850-C	Trunculo Retrofit TR E-line T8 max 60W 9700Lm Osram driver 1528mm 5000K 90° lens	€ 188,50
DM901244-860-C	Trunculo Retrofit TR E-line T8 max 60W 9700Lm Osram driver 1528mm 6000K 90° lens	€ 188,50
DM901245-830-C	Trunculo Retrofit RD VLC T8 max 60W 9700Lm Osram driver 1534mm 3000K 90° lens	€ 188,50
DM901245-840-C	Trunculo Retrofit RD VLC T8 max 60W 9700Lm Osram driver 1534mm 4000K 90° lens	€ 188,50
DM901245-850-C	Trunculo Retrofit RD VLC T8 max 60W 9700Lm Osram driver 1534mm 5000K 90° lens	€ 188,50
DM901245-860-C	Trunculo Retrofit RD VLC T8 max 60W 9700Lm Osram driver 1534mm 6000K 90° lens	€ 188,50
DM901246-830-C	Trunculo Retrofit St Dus T5/T8 max 60W 9700Lm Osram driver 1534mm 3000K 90° lens	€ 188,50
DM901246-840-C	Trunculo Retrofit St Dus T5/T8 max 60W 9700Lm Osram driver 1534mm 4000K 90° lens	€ 188,50
DM901246-850-C	Trunculo Retrofit St Dus T5/T8 max 60W 9700Lm Osram driver 1534mm 5000K 90° lens	€ 188,50
DM901246-860-C	Trunculo Retrofit St Dus T5/T8 max 60W 9700Lm Osram driver 1534mm 6000K 90° lens	€ 188,50
DM901247-830-C	Trunculo Retrofit RL SDT T5/T8 max 60W 9700Lm Osram driver 1531mm 3000K 90° lens	€ 188,50
DM901247-840-C	Trunculo Retrofit RL SDT T5/T8 max 60W 9700Lm Osram driver 1531mm 4000K 90° lens	€ 188,50
DM901247-850-C	Trunculo Retrofit RL SDT T5/T8 max 60W 9700Lm Osram driver 1531mm 5000K 90° lens	€ 188,50
DM901247-860-C	Trunculo Retrofit RL SDT T5/T8 max 60W 9700Lm Osram driver 1531mm 6000K 90° lens	€ 188,50
DM901248-830-C	Trunculo Retrofit Zm ZX T8 max 60W 9700Lm Osram driver 1525mm 3000K 90° lens	€ 188,50
DM901248-840-C	Trunculo Retrofit Zm ZX T8 max 60W 9700Lm Osram driver 1525mm 4000K 90° lens	€ 188,50
DM901248-850-C	Trunculo Retrofit Zm ZX T8 max 60W 9700Lm Osram driver 1525mm 5000K 90° lens	€ 188,50
DM901248-860-C	Trunculo Retrofit Zm ZX T8 max 60W 9700Lm Osram driver 1525mm 6000K 90° lens	€ 188,50
DM901249-830-C	Trunculo Retrofit Nr Fluor TRX T5/T8 max 60W 9700Lm Osram driver 1529mm 3000K 90° lens	€ 188,50
DM901249-840-C	Trunculo Retrofit Nr Fluor TRX T5/T8 max 60W 9700Lm Osram driver 1529mm 4000K 90° lens	€ 188,50
DM901249-850-C	Trunculo Retrofit Nr Fluor TRX T5/T8 max 60W 9700Lm Osram driver 1529mm 5000K 90° lens	€ 188,50
DM901249-860-C	Trunculo Retrofit Nr Fluor TRX T5/T8 max 60W 9700Lm Osram driver 1529mm 6000K 90° lens	€ 188,50

Themisto

LED Floodlight

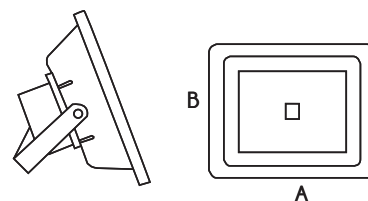
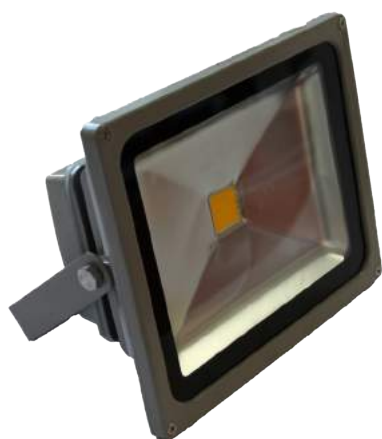

Omschrijving

De Themisto LED Floodlight is een robuust gebouwde armatuur, gemaakt van gietaluminium. De hogere wattages zijn voorzien van een speciale membraantechniek.

Lichteigenschappen

Kleur	Warm wit / Neutraal wit
Kleurtemperatuur (K)	3000K / 4000K
CRI index	>70
Powerfactor	>0,95

Specificaties armatuur

Type verlichting	LED Floodlight
Type LED	Epistar COB
Voltage	220-240V AC
Levensduur	>36.000 uur
Driver	No brand
IP waarde	IP65
Garantie	3 jaar
Behuizing	Gietaluminium
Kleur behuizing	Grijs
Reflector	120°
Afdekking	Helder glas

Afmeting nr.	A (mm)	B (mm)
1	115	100
2	180	135
3	225	160
4	285	170
5	285	183
6	290	183

Cat.1

Artikelnummer	Omschrijving	Lumen	Wattage	Kleur	Afmeting nr.	Brutoprijs
DM712592	Themisto LED Floodlight	750Lm	10W	3000K	1	€ 27,50
DM740856	Themisto LED Floodlight	800Lm	10W	4000K	1	€ 27,50
DM712594	Themisto LED Floodlight	1500Lm	20W	3000K	2	€ 48,75
DM740858	Themisto LED Floodlight	1600Lm	20W	4000K	2	€ 48,75
DM712596	Themisto LED Floodlight	2250Lm	30W	3000K	3	€ 65,00
DM740860	Themisto LED Floodlight	2400Lm	30W	4000K	3	€ 65,00
DM712598	Themisto LED Floodlight	3750Lm	50W	3000K	4	€ 89,00
DM740862	Themisto LED Floodlight	4000Lm	50W	4000K	4	€ 89,00
DM740864	Themisto LED Floodlight	5200Lm	70W	3000K	5	€ 170,00
DM740865	Themisto LED Floodlight	5600Lm	70W	4000K	5	€ 170,00
DM712590	Themisto LED Floodlight	7500Lm	100W	3000K	6	€ 204,00
DM740867	Themisto LED Floodlight	8000Lm	100W	4000K	6	€ 204,00

Themisto (Sensor)

LED Floodlight



Omschrijving

De Themisto LED Floodlight is een robuust gebouwd armatuur, gemaakt van gietaluminium. De hogere wattages zijn voorzien van een speciale membraantechniek.

Specificaties armatuur

Type verlichting	LED Floodlight
Lichtbron	Intern
Type LED	Epistar COB
Voltage	220-240V AC
Levensduur	>36.000 uur
Afdekking	Helder glas
IP waarde	IP44
Garantie	3 jaar
Behuizing	Gietaluminium
Kleur behuizing	Grijs
Reflector	120°

Lichteigenschappen

Kleur	Warm wit / Neutraal wit
Kleurtemperatuur (K)	3000K / 4000K
CRI index	>70
Powerfactor	>0,95
MacAdam steps	<5

Afmeting nr.	A (mm)	B (mm)	C (mm)
1	115	115	105
2	180	140	160
3	225	240	185
4	285	265	210

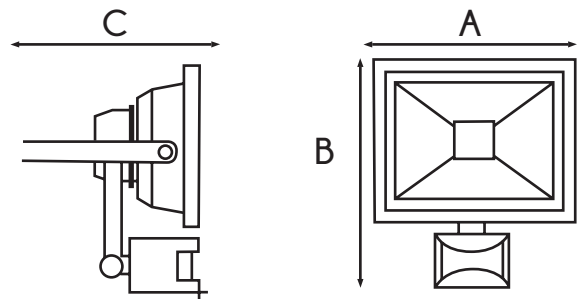

Cat.1

Artikelnummer	Omschrijving	Lumen	Wattage	Kleur	Afmeting nr.	Brutoprijs
DM740869	Themisto Sensor LED Floodlight	750Lm	10W	3000K	1	€ 42,00
DM712602	Themisto Sensor LED Floodlight	800Lm	10W	4000K	1	€ 42,00
DM740871	Themisto Sensor LED Floodlight	1500Lm	20W	3000K	2	€ 65,00
DM740872	Themisto Sensor LED Floodlight	1600Lm	20W	4000K	2	€ 65,00
DM740874	Themisto Sensor LED Floodlight	2250Lm	30W	3000K	3	€ 79,50
DM712603	Themisto Sensor LED Floodlight	2400Lm	30W	4000K	3	€ 79,50
DM740876	Themisto Sensor LED Floodlight	3750Lm	50W	3000K	4	€ 112,50
DM712604	Themisto Sensor LED Floodlight	4000Lm	50W	4000K	4	€ 112,50



Manto2
DM720969-NT
DM900221
Blz. 114



Ontec G

Noodverlichtingsarmatuur



Omschrijving

De Ontec G is een fraai, volledig kunststof noodverlichtingsarmatuur met dubbele functie. Zowel maintained als non-maintained. Door het handige inbouwframe multi inzetbaar. Tevens verkrijgbaar in grijs en zwart.

Lichteigenschappen

Lumenbehoud	L70 B20 > 36.000 uur
Powerfactor	>0,6

Specificaties armatuur

Type verlichting	LED Noodverlichting
Lichtbron	Intern
Wattage	2W
Voltage	230V AC
Levensduur	>50.000
VSA	Interne driver
Afdekking	PMMA
IP waarde	IP20
Garantie	2 Jaar
Kleur behuizing	Wit
Accu	1-3 uur
Testfunctie	Zelftest
Maintained	Ja
Non-maintained	Ja

Opties

Pictogrammen	Zie pagina ...
Testfunctie automatisch	

Afmeting nr.	A (mm)	B (mm)	C (mm)
1	131	250	45

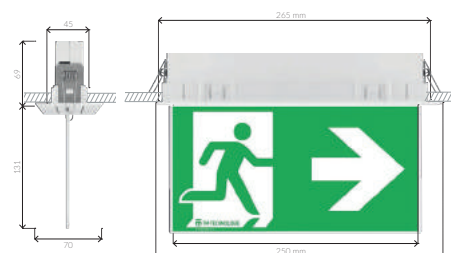

Cat.1

Artikelnummer	Omschrijving	Kleur	Afmeting nr.	Brutoprijs
TM-OAPLZL1H3ST2B	Ontec G noodverlichting 3-uurs accu 7x LED	Wit	1	€ 87,50
TM-AKCMC.OG.01	Ontec G inbouwframe	Wit		€ 22,50

Cat.1

Opties	Code	Brutoprijs
Testfunctie	(-AT) Automatische test	€ 17,50

Vers verlichting Deli

Neem contact met ons
op voor de vele
mogelijkheden, **maatvoeringen**
en **oplossingen**

Ontec S

Noodverlichtingsarmatuur

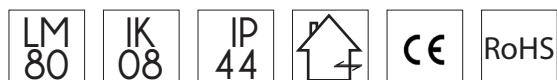

Omschrijving

De Ontec S is een slagvast LED opbouw noodverlichtingsarmatuur. De Ontec S is universeel toepasbaar door de opties inbouwbeugels en onderhangende plaat. De Ontec S wordt standaard geleverd met een complete set pictogramstickers.

Specificaties armatuur

Type verlichting	LED Noodverlichting
Lichtbron	Intern
Wattage	2W
Voltage	220-240V AC
Levensduur	>50.000 uur
VSA	Interne driver
Afdekking	Polycarbonaat behuizing en afdekking
IP waarde	IP44
Garantie	2 jaar
Kleur behuizing	Wit / Zwart
Accu	3 uur
Testfunctie	Zelftest
Maintained	Ja
Non-maintained	Ja

Lichteigenschappen

Lumenbehoud	L70 B20 > 36.000 uur
Powerfactor	>0,90

Opties

Montage-hulpmiddelen	
Pictogrammen	Zie pagina
Testfunctie automatisch	



Cat.1

Artikelnummer	Omschrijving	Kleur	Afmeting nr.	Brutoprijs
DM900196	Ontec S 3-uurs accu 1L41 IP44	Wit	1	€ 71,25
TM-OA.OSM1.C1H3ST2W	Ontec S 3-uurs accu 3L/2 IP65	Wit	1	€ 76,25
DM900196-B	Ontec S 3-uurs accu 1L41 IP44 \	Zwart	1	€ 85,00

Cat.1

Artikelnummer	Omschrijving	Brutoprijs
TM-AK.MC.OS.01	Inbouwset	€ 11,25
TM-AK.MC.OS.02	Hangende plaat	€ 26,25

Cat.1

Opties	Code	Brutoprijs
Testfunctie	(-AT) Automatische test	€ 17,50

Ontec C

Noodverlichtingsarmatuur



Omschrijving

De Ontec C is een LED inbouw noodverlichtingsarmatuur. Te verkrijgen in een rondstralende versie, als ook speciaal voorzien van gang lens. De rand is standaard wit, echter ook in grijs en zwart mogelijk.

Lichteigenschappen

Lumenbehoud	L70 B20 >36.000 uur
Powerfactor	>0,90

Specificaties armatuur

Type verlichting	LED Noodverlichting
Lichtbron	Intern
Wattage	2W
Voltage	220-240V AC
Levensduur	>50.000 uur
VSA	Interne driver, in externe box
Afdekking	Kunststof
IP waarde	IP20
Garantie	2 jaar
Kleur behuizing	Wit
Accu	3 uur
Testfunctie	Zelftest
Maintained	Nee
Non-maintained	Ja

Opties

Testfunctie automatisch

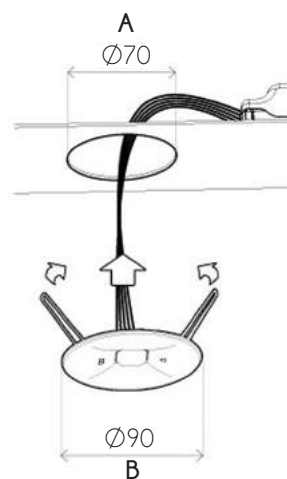

Cat.1

Artikelnummer	Omschrijving	Wattage	Kleur	Afmeting nr.	Brutoprijs
TM-OAOCMUC1H3ST1W	Ontec C noodverlichting 3-uurs accu	2W	Wit	1	€ 73,75

Cat.1

Opties	Code	Brutoprijs
Testfunctie	(-AT) Automatische test	€ 17,50

Ontec AZ

Noodverlichtingsarmatuur



Omschrijving

De Ontec AZ heeft een modieus vormgegeven en een strak design. En te gebruiken als opbouwarmatuur.
Volledig uit vlamdovend kunststof opgebouwd met een onderhangende, gependelde vluchtwegaanduiding. De standaard pendellengte is 40cm. Er is een mogelijkheid dit op maat te laten maken tot een maximale lengte van 4 meter. Wordt geleverd inclusief een set pictogramstickers

Specificaties armatuur

Type verlichting	LED Noodverlichting
Lichtbron	Intern
Wattage	2W
Voltage	220-240V AC
Levensduur	>50.000 uur
VSA	Interne driver
Afdekking	Polycarbonaat behuizing en afdekking
IP waarde	IP20
Garantie	2 jaar
Kleur behuizing	Wit / Grijs / Zwart
Accu	3 uur
Testfunctie	Zelftest
Maintained	Ja
Non-maintained	Ja

Lichteigenschappen

Lumenbehoud	L70 B20 > 36.000 uur
Powerfactor	>0,90

Opties

Pictogrammen	Zie pagina
Testfunctie automatisch	

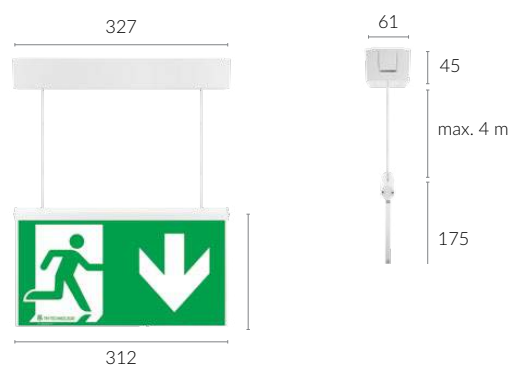

Cat.1

Artikelnummer	Omschrijving	Kleur	Afmeting nr.	Brutoprijs
TM-OAAPZL1H3ST2W	Ontec AZ 3-uurs accu	Wit	1	€ 137,50
TM-OAAPZL1H3ST2G	Ontec AZ 3-uurs accu	Grijs	1	€ 142,50
TM-OAAPZL1H3ST2B	Ontec AZ 3-uurs accu	Zwart	1	€ 205,00

Cat.1

Opties	Code	Brutoprijs
Testfunctie	(-AT) Automatische test	€ 17,50

Ontec PZ

Noodverlichtingsarmatuur

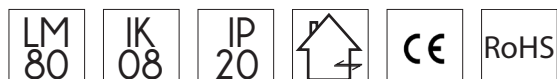

Omschrijving

De Ontec PZ is modieus vormgegeven en heeft een strak design, en te gebruiken als inbouwarmatuur. Volledig uit vlamdovend kunststof opgebouwd met een onderhangende, gependelde vluchtwegaanduiding. De standaard pendellengte is 41cm. Er is een mogelijkheid dit op maat te laten maken tot een maximale lengte van 4 meter. Speciale RAL-kleuren zijn mogelijk. Een set van 4 pictogrammen (stickers) wordt meegeleverd.

Lichteigenschappen

Lumenbehoud	L70 B20 > 36.000 uur
Powerfactor	>0,90

Specificaties armatuur

Type verlichting	LED Noodverlichting
Lichtbron	Intern
Wattage	2W
Voltage	220-240V AC
Levensduur	>50.000 uur
VSA	Interne driver
Afdekking	Polycarbonaat behuizing en afdekking
IP waarde	IP20
Garantie	2 jaar
Kleur behuizing	Wit / Grijs / Zwart
Accu	3 uur
Testfunctie	Zelftest
Maintained	Ja
Non-maintained	Ja

Opties

Pictogrammen	Zie pagina 307
Testfunctie automatisch	

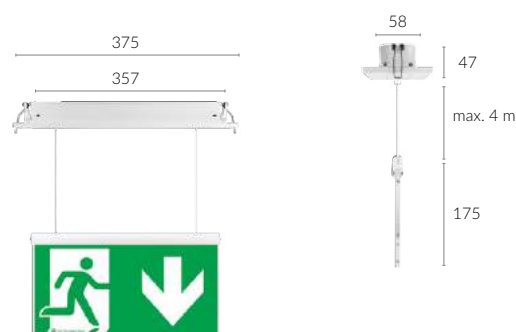

Cat.1

Artikelnummer	Omschrijving	Kleur	Afmeting nr.	Brutoprijs
TM-OAPLZL1H3ST2W	Ontec PZ 3-uurs accu	Wit	1	€ 157,50
TM-OAPLZL1H3ST2G	Ontec PZ 3-uurs accu	Grijs	1	€ 162,50
TM-OAPLZL1H3ST2B	Ontec PZ 3-uurs accu	Zwart	1	€ 237,50

Cat.1

Opties	Code	Brutoprijs
Testfunctie	(-AT) Automatische test	€ 17,50

Ontec R

Noodverlichtingsarmatuur

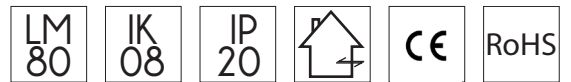

Omschrijving

De Ontec R is een opbouwarmatuur met minimale afmetingen. Alle elektronica en batterijen zijn geïntegreerd in de vlamdovende behuizing. Standaard in een witte behuizing, ook bestelbaar in grijs en zwart.

Lichteigenschappen

Lumenbehoud	L70 B20 > 36.000 uur
Powerfactor	>0,90

Specificaties armatuur

Type verlichting	LED Noodverlichting
Lichtbron	Intern
Voltage	220-240V AC
Levensduur	>50.000 uur
VSA	Interne driver
Afdekking	Polycarbonaat behuizing en afdekking
IP waarde	IP20
Garantie	2 jaar
Kleur behuizing	Wit
Accu	3 uur

Opties

Testfunctie automatisch

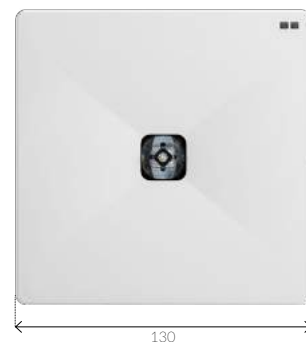
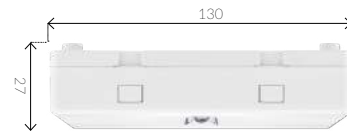

Cat.1

Artikelnummer	Omschrijving	Kleur	Afmeting nr.	Brutoprijs
TM-OAORSUL1H3ST1W	Ontec R 3h Wit Opbouw IP20 1w Non-Maintained (Manual test)	Wit	1	€ 82,50
TM-OAORM2L1H3ST2W	Ontec R 3h Wit Opbouw IP20 2w Maintained (Manual test)	Wit	1	€ 125,00
TM-OAORM2L1H3ST2W-AT	Ontec R 3h Wit Opbouw IP20 2w Maintained (Auto test)	Wit	1	€ 142,50

Cat.1

Opties	Code	Brutoprijs
Testfunctie	(-AT) Automatische test	€ 17,50

Ontec E

Noodverlichtingsarmatuur



Omschrijving

De Ontec E is een zeer fraai vormgegeven half in- / half opbouwarmatuur. De gehele elektronica- en batterijenunit dient ingebouwd te worden en enkel de zeer vlakke, egaal verlichte vluchtwegaanduiding sluit aan tegen de muur. Perfect toepasbaar in ruimtes waar design een belangrijk rol speelt. Een set van 3 pictogrammen (stickers) wordt meegeleverd. RAL-kleuren op aanvraag.

Specificaties armatuur

Type verlichting	LED Noodverlichting
Lichtbron	Intern
Wattage	2W
Voltage	220-240V AC
Levensduur	>50.000 uur
VSA	Interne driver
Afdekking	Polycarbonaat behuizing en afdekking
IP waarde	IP20
Garantie	2 jaar
Kleur behuizing	Wit
Accu	3 uur
Testfunctie	Zelftest
Maintained	Ja
Non-maintained	Ja

Lichteigenschappen

Lumenbehoud	L70 B20 > 36.000 uur
Powerfactor	>0,90

Opties

Testfunctie automatisch



Cat.1

Artikelnummer	Omschrijving	Kleur	Afmeting nr.	Brutoprijs
TM-OAOEEB.C1H3ST2W	Ontec E 3-uurs accu	Wit	1	€ 95,00

Cat.1

Opties	Code	Brutoprijs
Testfunctie	(-AT) Automatische test	€ 17,50

Eye

Anti-paniek noodverlichting



Downlight



Downlight houder



Recessed



Omschrijving

De Eye is een anti-paniek noodverlichting. In downlighter vorm, voor directe plaatsing in plafonds, als ook als inbouwversie welke bedoeld is voor het inbouwen in armaturen. Hierdoor is het eenvoudig een armatuur te voorzien van noodverlichting. Het heeft een eigen circuit, waardoor de plaatsing eenvoudig is. Ook is het mogelijk bij de inbouwversie een losse downlighterring te bestellen waardoor u deze ook kunt gebruiken als downlighter model.

Lichteigenschappen

Kleur	Koud wit (daglicht)
Kleurtemperatuur (K)	6000K
Lumen	110Lm
Efficiëntie	>36 Lumen per Watt
CRI index	>70
Powerfactor	>0,90

Specificaties armatuur

Type verlichting	LED Noodverlichting
Lichtbron	Intern
Type LED	Edison 3 High Power
Wattage	3W
Voltage	220-240V AC
Levensduur	>50.000 uur
Driver	Alles gecombineerd
IP waarde	IP20
Garantie	2 jaar
Behuizing	Aluminium
Kleur behuizing	Geanodiseerd aluminium
Plug & Play	Ja, eurostekker + snoer
Lens	80°

Afmeting nr.	A (mm)	B (mm)	C Zaag maat (mm)
1	41	30	30
2	30	30	25
3	75		65

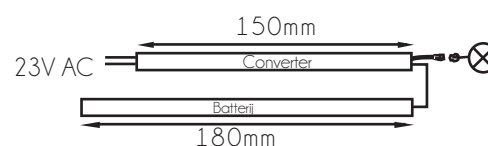
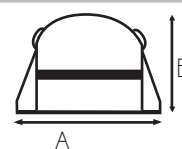

Cat.1

Artikelnummer	Omschrijving	Wattage	Kleur	Afmeting nr.	Brutoprijs
DM720963	Eye 3 Watt Downlighter	3W	Aluminium	1	€ 56,25
DM720964	Eye 3 Watt Recessed	3W	Aluminium	2	€ 56,25
DM720965	Eye Downlighter houder	-	Wit	3	€ 12,50

HybridSafetyTM MK1

UV Powered vluchtrichting bord



Omschrijving

De HybridSafety is een vluchtweg route aanduiding zonder Batterij wat voldoet aan de NEN-EN 1838 norm. De werking is gebaseerd op het "glow in the dark" principe, ook wel fluorescentie genoemd waarbij deze fluorescentie van zeer hoge kwaliteit is.

Met een low power UV led wordt het vluchtroute bordje met licht "geladen" en bij stroom uitval blijft het bord met vluchtrichting duidelijk zichtbaar. Conform de norm is de zichtbaarheid >1 uur, in werkelijkheid >4 uur. Door de Brandweer van Heerlen (DSM) is dit armatuur uitgebreid getest en goed gekeurd.

De unieke eigenschappen:

- Armatuur geeft diffuus licht, dit voorkomt verblinding in de rook als gevolg van brand (het grote licht in de mist effect).
- De Driver kan de led permanent voeden maar is ook in te stellen als om en om 5sec - 30min aan en uit. Dit verhoogd de attentiewaarde waardoor vaste gebouw gebruikers de vluchtroutes veelal beter kennen. Daarbij blijft de norm van 1 uur zichtbaarheid gehandhaafd. Door de driver te laten schakelen wordt de levensduur van de LED verlengt.
- De low power UV led geeft diffuus licht. Traditionele vluchtroute aanduiding zijn soms storend in ruimtes aanwezig. Met name in 3D bioscopen beïnvloed licht boven de nooduitgangen het filmbeeld. Maar ook in de Zorg (Ziekenhuizen, Verzorgingstehuizen) kan het licht negatieve effecten hebben zoals in ruimtes waar geslapen wordt en vluchtroute aanduiding aanwezig is om desoriëntatie te voorkomen. Diffuus licht geeft dit storende effect niet.
- Geen batterij, dus geen 4-5 jaarlijkse vervanging waarmee het product duurzaam is en beter part bij circulair bouwen.
- Door het ontbreken van een batterij geschikt voor zowel koude als warme ruimtes zoals koelhuizen en machine kamers zonder dat dit de levensduur van de batterij beïnvloed.
- Eenvoudige controle met het aanwezige groene controle lampje en is daarmee nagenoeg onderhoudsvrij, dus lage onderhoudskosten waarmee de initiële investering wordt terug verdiend.

Specificaties armatuur

Type LED	Lowpower UV
Lichtbron	UV-A-LED
Voltage	100-240V AC
Wattage	7W
Levensduur	>50.000 uur
Bevestiging	2 punts (draadinvoer optioneel : horizontaal / verticaal)
Bevestiging	(standaard) Plafond (optioneel: wand)
Checklight	LED indicator (groen)
Back-up batterij	Geen
Iconen	Volgens NEN-EN ISO 7010 : 2012
Weringsprincipe	UV-powered / Ultra sensitive Luminescent
Garantie	3jaar, 5 jaar bij projectregistratie*
Gebruikstemp.	-20°C / 70°C (storage -30°C / +85°C)

Cat.3

Artikelnummer	Omschrijving	Wattage	Brutoprijs
GV-UVPL-ARM	Armatuur HybridSafety MK 1 (Houder voor luminicerend bordje)	7W	€ 245,00
MK1VL.P001	Vluchtrichting rechtdoor of naar beneden		€ 53,00
MK1VL.P002	Vluchtrichting rechtsaf, enkel		€ 53,00
MK1VL.P002D	Vluchtrichting rechtsaf / linksaf, dubbel		€ 59,00
MK1VL.P003	Vluchtrichting linksaf, enkel		€ 53,00
MK1VL.P004	Vluchtrichting naar boven of rechtdoor, enkel		€ 53,00
MK1VL.P007	Vluchtrichting trap af links, enkel		€ 53,00
MK1VL.P007D	Vluchtrichting trap af links / rechts, dubbel		€ 59,00
MK1VL.P008	Vluchtrichting trap af rechts, enkel		€ 53,00
MK1VL.P009	Vluchtrichting trap op links, enkel		€ 53,00
MK1VL.P009D	Vluchtrichting trap op links / rechts, dubbel		€ 59,00
MK1VL.P010	Vluchtrichting trap op rechts, enkel		€ 53,00
GV-UVPL-W	Adapter voor muurbevestiging van de HybridSafety MK		€ 38,00
GV-UVPL-BI	Adapter voor plafond inbouw bevestiging van de HybridSafety MK		€ 50,00
GV-UVPL-SPM	Pendelset		Op aanvraag
GV.900D4002.VU-B	Low power UV Led strip voor Hybrid Safety	7W	€ 38,00
GV.900D4001	Driver voor Hybrid Safety	7W	€ 50,00

Noodverlichting

Opties



Artikelnummer	Omschrijving	Brutoprijs
DM730044	Noodunit voor fluorescentie 1 uur 4-46	€ 52,50
DM730045	Noodunit voor fluorescentie 3 uur 4-46	€ 65,00
DM730046	Noodunit voor fluorescentie 1 uur 4-58	€ 57,50
DM730047	Noodunit voor fluorescentie 3 uur 4-58	€ 72,50
DM730048	Noodunit voor fluorescentie 1 uur 4-80	€ 65,00

Cat.1



Artikelnummer	Omschrijving	Brutoprijs
DM740834	Muurbeugel t.b.v. Ontec A/AP/AZ	€ 12,50
DM740835	Muurbeugel 90 ° t.b.v. Ontec A/AP/AZ	€ 25,00

Cat.1



Stickers t.b.v. Ontec S

Artikelnummer	Omschrijving	Brutoprijs
DM740831	Man met pijl links	€ 3,75
DM730045	Man met pijl rechts	€ 3,75

Cat.1



DM740828



DM740829



DM740827

Luxe pictogramplaten (kunststof) t.b.v. Ontec AP/PP

Artikelnummer	Omschrijving	Brutoprijs
DM740826	Man met pijl links	€ 3,75
DM740827	Man met pijl rechts	€ 3,75
DM740828	Man met pijl omhoog 1/2	€ 3,75
DM740829	Man met pijl omhoog 2/2	€ 3,75
DM740830	Schroeven t.b.v. luxe pictogram set van 4	€ 5,00

Cat.1



DM740826

U dient bij de luxe pictogrammen altijd de schroefset bij te bestellen.

Cat.1

Artikelnummer	Omschrijving	Brutoprijs
DM900060	Blind plaat voor Ontec AP/PP	€ 3,75

Uitsluitend te gebruiken in combinatie met de luxe pictogramplaten en schroeven

DMLUX PIR Silver

Bewegingssensor



Omschrijving

De DMLUX Sensor PIR Silver is een inbouwsensor welke reageert op passieve infrarood.

Gevoeligheid en nalooptijd instelbaar.

Ideaal te combineren om nog meer energie te besparen op plekken waar niet constant licht nodig is.

Specificaties

Voltage	220-240V AC
Behuizing	Plastic
Kleur behuizing	Wit
Lens horizontaal	360°
Lens verticaal	120°
Max bewegingsdetectie	5m
Nalooptijd	van 6s tot 6min
Belasting	Ohmse = 2000W max, Inductieve = 600W max
IP waarde	IP20
Omgevingsverlichting niveau	Instelbaar
Montage	Inbouw

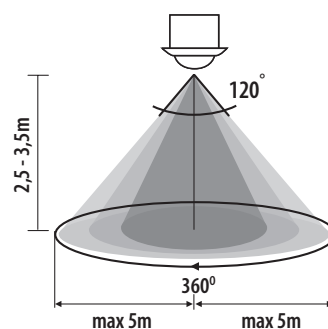
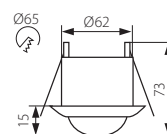
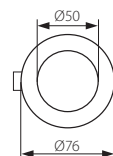
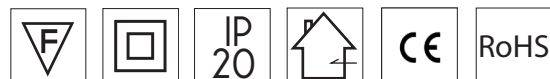

Cat.1

Artikelnummer	Omschrijving	Brutoprijs
DML-sensor-silver	DML Sensor SILVER movement sensor PIR 5 meter	€ 54,00

DMLUX PIR Gold

Bewegingssensor



Omschrijving

De DMLUX Sensor PIR Gold is een inbouwsensor welke reageert op passieve infrarood.

Gevoeligheid en nalooptijd instelbaar tot zelfs 15 minuten.

Ideaal te combineren om nog meer energie te besparen op plekken waar niet constant licht nodig is.



Specificaties armatuur

Voltage	220-240V AC
Behuizing	Plastic
Kleur behuizing	Wit
Lens horizontaal	360°
Lens verticaal	120°
Max. bewegingsdetectie	8m
Nalooptijd	van 10s tot 15min
Belasting	Ohmse = 2000W max, Inductieve = 600W max
IP waarde	IP20
Omgevingsverlichting niveau	Instelbaar
Montage	Inbouw

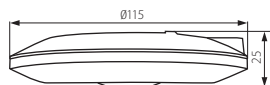
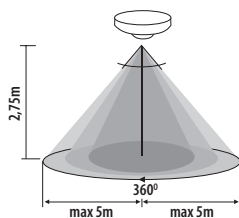

Cat.1

Artikelnummer	Omschrijving	Brutoprijs
DML-sensor-gold	DML Sensor GOLD movement sensor PIR 8 meter	€ 65,00

DMLUX Schemerschakelaar

Bewegingssensor



Specificaties	
Uitvoering sensor	Lichtsensoren afzonderlijk
Inschakelhelderheid	5 Lux
Uitschakelhelderheid	300 Lux
Max. schakelvermogen	100W
Montagewijze	Inbouw
Behuizing	Kunststof
Kwaliteitsklasse	Thermoplast
Garantie	3 jaar
Norminale spanning (V)	240 VAC
Max. schakelstroom	0.45 A (ohmse)
IP waarde	IP54
Ingebouwde klok	Nee

Afmeting nr.	A (mm)	B (mm)	C (mm)
1	53	29	15

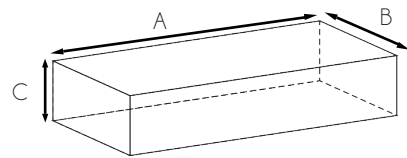

Cat.1

Artikelnummer	Omschrijving	Brutoprijs
DM900965	DMLUX Schemerschakelaar	€ 25,00
Assemblage	Assemblage schemerschakelaar in armatuur	€ 12,50

HF Sensor

Inbouw



Specificaties

Voltage	220-240V AC, 50Hz
Max. bewegingsdetectie	16x6m
Belastbaar tot	(aanleidinggevend) 400W, (weerstand biedend) 800W
HF-systeem	5.8GHz±75MHz, ISM golfband
Consumptie	≤0.5W
Bewegingsdetectie	0.5~3m/s
Opsporingshoek	150° (muurinstallatie) 360° (plafondinstallatie)
Nalooptijd	5s/30s/90s/3min/20min/30min
Gevoeligheid instelbaar	10%/25%/50%/75%/100%
Daglichtsensor	Instelbaar 2/10/25/50 Lux
Garantie	3 jaar
Levensduur	>50.000
Montagewijze	Inbouw
Behuizing	Kunststof
IP waarde	IP20
Gebruikruimte temp.	-20°C tot +60°C

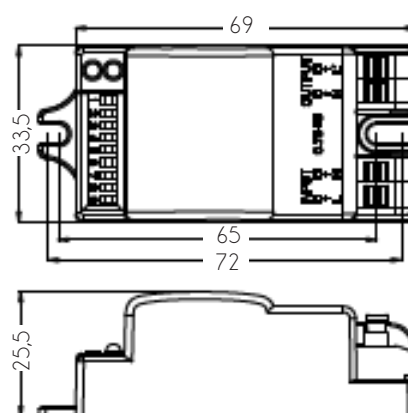

Artikelnummer	Omschrijving	Brutoprijs	Cat.1
DM901179	DMLUX HF Sensor	€ 17,90	
Assemblage	Assemblage sensor in armatuur	€ 12,50	





GA-016
CASA

15°, 21°, 32°, 46°



GA-16
STANDARD

15°, 20°, 30°, 50°



GA-016
CAFETERIA

15°, 20°, 30°, 50°



GA-016
REFORM

COB 1206: 10°, 24°, 30°, 50°
COB 1212: 20°, 40°, 60°

PRODUCT	LIGHTSOURCE 2-Step MacAdam				POWER		
	LED module 6-Gen	mA	Colour temp.	CRI	COB Max. Luminous Flux	Module Wattage	System Wattage
GA-016 Casa	CLU038-1206	750	3 000K	CRI 80+	3 650 Lm	26W	28W
GA-016 Casa	CLU038-1206	750	3 000K B.BBL	CRI 90+	2 975 Lm	26W	28W
GA-016 Standard	CLU038-1206	850	3 000K	CRI 80+	4 125 Lm	31W	33W
GA-016 Standard	CLU038-1206	850	3 000K B.BBL	CRI 90+	3 350 Lm	31W	33W
GA-016 Cafeteria	CLU038-1206	850	3 000K	CRI 80+	4 225 Lm	31W	33W
GA-016 Cafeteria	CLU038-1206	850	3 000K B.BBL	CRI 90+	3 425 Lm	31W	33W
GA-016 Reform	CLU048-1212	850	3 000K	CRI 80+	4 625 Lm	29W	32W
GA-016 Reform	CLU048-1212	850	3 000K B.BBL	CRI 90+	3 750 Lm	29W	32W

COLOURS



White



Silver



Black

GA-017
CASA



15°, 21°, 32°, 46°

GA-017
STANDARD



15°, 20°, 30°, 50°

GA-017
CAFETERIA



15°, 20°, 30°, 50°

PRODUCT	LIGHTSOURCE 2-Step MacAdam				POWER		
	LED module 6-Gen	mA	Colour temp.	CRI	COB Max. Luminous Flux	Module Wattage	System Wattage
GA-017 Casa	CLU038-1206	650	3 000K	CRI 80+	3 325 Lm	23W	25W
GA-017 Casa	CLU038-1206	650	3 000K B.BBL	CRI 90+	2 700 Lm	23W	25W
GA-017 Standard	CLU038-1206	650	3 000K	CRI 80+	3 325 Lm	23W	25W
GA-017 Standard	CLU038-1206	650	3 000K B.BBL	CRI 90+	2 725 Lm	23W	25W
GA-017 Cafeteria	CLU038-1206	650	3 000K	CRI 80+	3 400 Lm	23W	25W
GA-017 Cafeteria	CLU038-1206	650	3 000K B.BBL	CRI 90+	2 775 Lm	23W	25W

COLOURS



White



Silver



Black

GA-2020
CASA

15°, 21°, 32°, 46°

GA-2020
STANDARD

15°, 20°, 30°, 50°

GA-020
CASA

15°, 21°, 32°, 46°

PRODUCT	LIGHTSOURCE 2-Step MacAdam				POWER		
	LED module 6-Gen	mA	Colour temp.	CRI	COB Max. Luminous Flux	Module Wattage	System Wattage
GA-2020 Casa	CLU038-1206	440	3 000K	CRI 80+	2 350 Lm	15W	17W
GA-2020 Casa	CLU038-1206	440	3 000K B.BBL	CRI 90+	1 925 Lm	15W	17W
GA-2020 Standard	CLU038-1206	440	3 000K	CRI 80+	2 400 Lm	15W	17W
GA-2020 Standard	CLU038-1206	440	3 000K B.BBL	CRI 90+	1 950 Lm	15W	17W
GA-020 Casa	CLU038-1206	440	3 000K	CRI 80+	2 350 Lm	15W	17W
GA-020 Casa	CLU038-1206	440	3 000K B.BBL	CRI 90+	1 925 Lm	15W	17W

COLOURS



White



Silver



Black

AC
CASA



15°, 24°

AC
STANDARD



15°, 24°, 35°

AC
CAFETERIA



15°, 24°, 35°

AC
MINI LEAN DL



15°, 24°, 35°

PRODUCT	LIGHTSOURCE			POWER		
	LED module	Colour temp.	CRI	COB Max. Luminous Flux	Module Wattage	System Wattage
AC Casa	CLC240-12120	4 000K	CRI 80+	1 200 Lm	12W	12W
AC Casa	CLC240-13120	3 500K B.BBL	CRI 90+	1 200 Lm	13W	13W
AC Standard	CLC240-12120	4 000K	CRI 80+	1 200 Lm	12W	12W
AC Standard	CLC240-13120	3 500K B.BBL	CRI 90+	1 200 Lm	13W	13W
AC Cafeteria	CLC250-18220	4 000K	CRI 80+	2 200 Lm	18W	18W
AC Cafeteria	CLC250-22220	3 500K B.BBL	CRI 90+	2 200 Lm	22W	22W
AC Mini Lean DL	CLC240-12120	4 000K	CRI 80+	1 200 Lm	12W	12W
AC Mini Lean DL	CLC240-13120	3 500K B.BBL	CRI 90+	1 200 Lm	13W	13W

COLOURS



White



Silver



Black



GLIDER
CASA

15°, 21°, 32°, 46°



GLIDER
STANDARD

15°, 20°, 30°, 50°



GLIDER
MINI

15°, 20°, 30°, 50°



GLIDER
TREND
Up to 7000 Lm

COB 1206: 10°, 24°, 30°, 50°
COB 1212: 20°, 40°, 60°

PRODUCT	LIGHTSOURCE 2-Step MacAdam				POWER			COLOURS
	LED module 6-Gen	mA	Colour temp.	CRI	COB Max. Luminous Flux	Module Wattage	System Wattage	
Glider Casa	CLU038-1206	750	3 000K	CRI 80+	3 650 Lm	26W	28W	<div style="display: flex; flex-direction: column; align-items: center;"> <div style="width: 20px; height: 20px; background-color: white; border: 1px solid black; margin-bottom: 5px;"></div> White <div style="width: 20px; height: 20px; background-color: silver; border: 1px solid black; margin-bottom: 5px;"></div> Silver <div style="width: 20px; height: 20px; background-color: black; border: 1px solid black; margin-bottom: 5px;"></div> Black </div>
Glider Casa	CLU038-1206	750	3 000K B.BBL	CRI 90+	2 975 Lm	26W	28W	
Glider Standard	CLU038-1206	900	3 000K	CRI 80+	4 325 Lm	32W	35W	
Glider Standard	CLU038-1206	900	3 000K B.BBL	CRI 90+	3 525 Lm	32W	35W	
Glider Mini	CLU038-1206	900	3 000K	CRI 80+	4 325 Lm	32W	35W	
Glider Mini	CLU038-1206	900	3 000K B.BBL	CRI 90+	3 525 Lm	32W	35W	
Glider Trend	CLU048-1212	1400	3 000K	CRI 80+	7 000 Lm	49W	55W	
Glider Trend	CLU048-1212	1400	3 000K B.BBL	CRI 90+	5 675 Lm	49W	55W	

MINI PRIORITY





15°, 20°, 30°, 50°

PRIORITY Up to 7000 Lm



COB 1206: 10°, 24°, 30°, 50°
COB 1212: 20°, 40°, 60°

PRODUCT	LIGHTSOURCE 2-Step MacAdam				POWER			COLOURS
	LED module 6-Gen	mA	Colour temp.	CRI	COB Max. Luminous Flux	Module Wattage	System Wattage	
Mini Priority	CLU038-1206	900	3 000K	CRI 80+	4 325 Lm	32W	35W	 White
Mini Priority	CLU038-1206	900	3 000K B.BBL	CRI 90+	3 525 Lm	32W	35W	
Priority	CLU048-1212	1400	3 000K	CRI 80+	7 000 Lm	49W	55W	 Silver
Priority	CLU048-1212	1400	3 000K B.BBL	CRI 90+	5 675 Lm	49W	55W	

Black

ALERT



15°, 20°, 30°, 50°



ASPECT

15°, 28°, 35°

PRODUCT	LIGHTSOURCE 2-Step MacAdam				POWER			COLOURS
	LED module 6-Gen	mA	Colour temp.	CRI	COB Max. Luminous Flux	Module Wattage	System Wattage	
Alert	CLU038-1206	1050	3 000K	CRI 80+	4 925 Lm	38W	42W	<div style="display: flex; flex-direction: column; align-items: center;"> <div style="border: 1px solid black; width: 20px; height: 20px; background-color: white; margin-bottom: 5px;"></div> White <div style="background-color: #cccccc; width: 20px; height: 20px; margin-bottom: 5px;"></div> Silver <div style="background-color: black; width: 20px; height: 20px; margin-bottom: 5px;"></div> Black </div>
Alert	CLU038-1206	1050	3 000K BBBL	CRI 90+	4 000 Lm	38W	42W	
Aspect	CLU038-1206	900	3 000K	CRI 80+	4 325 Lm	32W	35W	<div style="display: flex; flex-direction: column; align-items: center;"> <div style="border: 1px solid black; width: 20px; height: 20px; background-color: white; margin-bottom: 5px;"></div> White <div style="background-color: #cccccc; width: 20px; height: 20px; margin-bottom: 5px;"></div> Silver <div style="background-color: black; width: 20px; height: 20px; margin-bottom: 5px;"></div> Black </div>
Aspect	CLU038-1206	900	3 000K BBBL	CRI 90+	3 525 Lm	32W	35W	

BANDIT

Up to 7000 Lm



COB 1206: 10°, 24°, 30°, 50°
COB 1212: 20°, 40°, 60°

HUB



15°, 20°, 30°, 50°

PRODUCT	LIGHTSOURCE 2-Step MacAdam				POWER			COLOURS
	LED module 6-Gen	mA	Colour temp.	CRI	COB Max Luminous Flux	Module Wattage	System Wattage	
Bandit	CLU048-1212	1400	3 000K	CRI 80+	7 000 Lm	49W	55W	<div style="display: flex; flex-direction: column; align-items: center;"> <div style="width: 20px; height: 20px; background-color: white; border: 1px solid black; margin-bottom: 5px;"></div> White <div style="width: 20px; height: 20px; background-color: #cccccc; border: 1px solid black; margin-bottom: 5px;"></div> Silver <div style="width: 20px; height: 20px; background-color: black; border: 1px solid black; margin-bottom: 5px;"></div> Black </div>
Bandit	CLU048-1212	1400	3 000K B.BBL	CRI 90+	5 675 Lm	49W	55W	
Hub	CLU038-1206	1050	3 000K	CRI 80+	4 925 Lm	38W	42W	
Hub	CLU038-1206	1050	3 000K B.BBL	CRI 90+	4 000 Lm	38W	42W	

MINI-LEAN



15°, 20°, 30°, 50°

LEAN

Up to 7000 Lm



COB 1206: 10°, 24°, 30°, 50°
COB 1212: 20°, 40°, 60°

LEAN
PULSE

Up to 7000 Lm



COB 1206: 10°, 24°, 30°, 50°
COB 1212: 20°, 40°, 60°

PRODUCT	LIGHTSOURCE 2-Step MacAdam				POWER			COLOURS
	LED module 6-Gen	mA	Colour temp.	CRI	COB Max. Luminous Flux	Module Wattage	System Wattage	
Mini Lean	CLU038-1206	900	3 000K	CRI 80+	4 325 Lm	32W	35W	<div style="display: flex; flex-direction: column; align-items: center;"> <div style="border: 1px solid black; width: 20px; height: 20px; background-color: white; margin-bottom: 5px;"></div> White <div style="border: 1px solid black; width: 20px; height: 20px; background-color: gray; margin-bottom: 5px;"></div> Silver <div style="border: 1px solid black; width: 20px; height: 20px; background-color: black; margin-bottom: 5px;"></div> Black </div>
Mini Lean	CLU038-1206	900	3 000K B.BBL	CRI 90+	3 525 Lm	32W	35W	
Lean / Lean Pulse	CLU048-1212	1400	3 000K	CRI 80+	7 000 Lm	49W	55W	
Lean / Lean Pulse	CLU048-1212	1400	3 000K B.BBL	CRI 90+	5 675 Lm	49W	55W	

TRIGGER MINI CASA



15°, 21°, 32°, 46°



TRIGGER MINI CYLINDER



15°, 20°, 30°, 50°

TRIGGER CYLINDER



15°, 20°, 30°, 50°



TRIGGER LEAN Up to 7000 Lm



COB 1206: 10°, 24°, 30°, 50°
COB 1212: 20°, 40°, 60°

PRODUCT	LIGHTSOURCE 2-Step MacAdam				POWER			COLOURS
	LED module 6-Gen	mA	Colour temp.	CRI	COB Max Luminous Flux	Module Wattage	System Wattage	
Trigger Mini Casa	CLU038-1206	750	3 000K	CRI 80+	3 650 Lm	26W	28W	 White Silver Black
Trigger Mini Casa	CLU038-1206	750	3 000K B.BBL	CRI 90+	2 975 Lm	26W	28W	
Trigger Mini Cylinder	CLU038-1206	1050	3 000K	CRI 80+	4 925 Lm	38W	42W	
Trigger Mini Cylinder	CLU038-1206	1050	3 000K B.BBL	CRI 90+	4 000 Lm	38W	42W	
Trigger Cylinder	CLU038-1206	1050	3 000K	CRI 80+	4 925 Lm	38W	42W	
Trigger Cylinder	CLU038-1206	1050	3 000K B.BBL	CRI 90+	4 000 Lm	38W	42W	
Trigger Lean	CLU048-1212	1400	3 000K	CRI 80+	7 000 Lm	49W	55W	
Trigger Lean	CLU048-1212	1400	3 000K B.BBL	CRI 90+	5 675 Lm	49W	55W	

MINI LEAN DL



15°, 20°, 30°, 50°

LEAN DL

Up to 7000 Lm

COB 1206: 10°, 24°, 30°, 50°
COB 1212: 20°, 40°, 60°

PRODUCT	LIGHTSOURCE 2-Step MacAdam				POWER			COLOURS
	LED module 6-Gen	mA	Colour temp.	CRI	COB Max. Luminous Flux	Module Wattage	System Wattage	
Mini Lean DL	CLU038-1206	900	3 000K	CRI 80+	4 325 Lm	32W	35W	<div style="display: flex; flex-direction: column; align-items: center;"> <div style="border: 1px solid black; width: 20px; height: 20px; background-color: white; margin-bottom: 5px;"></div> White <div style="background-color: #cccccc; width: 20px; height: 20px; margin-bottom: 5px;"></div> Silver <div style="background-color: black; width: 20px; height: 20px; margin-bottom: 5px;"></div> Black </div>
Mini Lean DL	CLU038-1206	900	3 000K B.BBL	CRI 90+	3 525 Lm	32W	35W	
Lean DL	CLU048-1212	1400	3 000K	CRI 80+	7 000 Lm	49W	55W	
Lean DL	CLU048-1212	1400	3 000K B.BBL	CRI 90+	5 675 Lm	49W	55W	

QS
CASA



15°, 21°, 32°, 46°

QS
STANDARD



15°, 20°, 30°, 50°

QS
CAFETERIA



15°, 20°, 30°, 50°

QS
CAFETERIA
DUO



15°, 20°, 30°, 50°

PRODUCT	LIGHTSOURCE 2-Step MacAdam				POWER			COLOURS
	LED module 6-Gen	mA	Colour temp.	CRI	COB Max. Luminous Flux	Module Wattage	System Wattage	
QS Casa	CLU038-1206	750	3 000K	CRI 80+	3 650 Lm	26W	28W	 White  Silver  Black
QS Casa	CLU038-1206	750	3 000K B.BBL	CRI 90+	2 975 Lm	26W	28W	
QS Standard	CLU038-1206	900	3 000K	CRI 80+	4 325 Lm	32W	35W	
QS Standard	CLU038-1206	900	3 000K B.BBL	CRI 90+	3 525 Lm	32W	35W	
QS Cafeteria	CLU038-1206	1050	3 000K	CRI 80+	4 925 Lm	38W	42W	
QS Cafeteria	CLU038-1206	1050	3 000K B.BBL	CRI 90+	4 000 Lm	38W	42W	
QS Cafeteria Duo	CLU038-1206	1050	3 000K	CRI 80+	2 x 4 925 Lm	2 x 38W	2 x 42W	
QS Cafeteria Duo	CLU038-1206	1050	3 000K B.BBL	CRI 90+	2 x 4 000 Lm	2 x 38W	2 x 42W	



15; 21; 32; 46

CASA SINGLE DL



15; 21; 32; 46

CASA
CIRCLE DLCASA
DUO DL

15; 21; 32; 46

CASA
TRIO DL

15; 21; 32; 46

PRODUCT	LIGHTSOURCE 2-Step MacAdam				POWER			COLOURS
	LED module 6-Gen	mA	Colour temp.	CRI	COB Max. Luminous Flux	Module Wattage	System Wattage	
Casa Single DL	CLU038-1206	750	3 000K	CRI 80+	3 650 Lm	26W	28W	<div style="display: flex; flex-direction: column; align-items: center;"> <div style="width: 20px; height: 20px; background-color: white; border: 1px solid black; margin-bottom: 5px;"></div> White <div style="width: 20px; height: 20px; background-color: silver; border: 1px solid black; margin-bottom: 5px;"></div> Silver <div style="width: 20px; height: 20px; background-color: black; border: 1px solid black; margin-bottom: 5px;"></div> Black </div>
Casa Single DL	CLU038-1206	750	3 000K B.BBL	CRI 90+	2 975 Lm	26W	28W	
Casa Circle DL	CLU038-1206	750	3 000K	CRI 80+	3 650 Lm	26W	28W	<div style="display: flex; flex-direction: column; align-items: center;"> <div style="width: 20px; height: 20px; background-color: white; border: 1px solid black; margin-bottom: 5px;"></div> White <div style="width: 20px; height: 20px; background-color: silver; border: 1px solid black; margin-bottom: 5px;"></div> Silver <div style="width: 20px; height: 20px; background-color: black; border: 1px solid black; margin-bottom: 5px;"></div> Black </div>
Casa Circle DL	CLU038-1206	750	3 000K B.BBL	CRI 90+	2 975 Lm	26W	28W	
Casa Duo DL	CLU038-1206	750	3 000K	CRI 80+	2x 3 650 Lm	2x 26W	2x 28W	<div style="display: flex; flex-direction: column; align-items: center;"> <div style="width: 20px; height: 20px; background-color: white; border: 1px solid black; margin-bottom: 5px;"></div> White <div style="width: 20px; height: 20px; background-color: silver; border: 1px solid black; margin-bottom: 5px;"></div> Silver <div style="width: 20px; height: 20px; background-color: black; border: 1px solid black; margin-bottom: 5px;"></div> Black </div>
Casa Duo DL	CLU038-1206	750	3 000K B.BBL	CRI 90+	2x 2 975 Lm	2x 26W	2x 28W	
Casa Trio DL	CLU038-1206	750	3 000K	CRI 80+	3 x 3 650 Lm	3x 26W	3x 28W	<div style="display: flex; flex-direction: column; align-items: center;"> <div style="width: 20px; height: 20px; background-color: white; border: 1px solid black; margin-bottom: 5px;"></div> White <div style="width: 20px; height: 20px; background-color: silver; border: 1px solid black; margin-bottom: 5px;"></div> Silver <div style="width: 20px; height: 20px; background-color: black; border: 1px solid black; margin-bottom: 5px;"></div> Black </div>
Casa Trio DL	CLU038-1206	750	3 000K B.BBL	CRI 90+	3 x 2 975 Lm	3x 26W	3x 28W	



FIRST
SINGLE DL

COB 1206: 10°, 24°, 30°, 50°
COB 1212: 20°, 40°, 60°



FIRST
CIRCLE DL

COB 1206: 10°, 24°, 30°, 50°
COB 1212: 20°, 40°, 60°

FIRST
DUO DL



COB 1206: 10°, 24°, 30°, 50° COB 1212: 20°, 40°, 60°

FIRST
TRIO DL



COB 1206: 10°, 24°, 30°, 50° COB 1212: 20°, 40°, 60°

PRODUCT	LIGHTSOURCE 2-Step MacAdam				POWER		
	LED module 6-Gen	mA	Colour temp.	CRI	COB Max. Luminous Flux	Module Wattage	System Wattage
First Single DL	CLU038-1206	1050	3 000K	CRI 80+	4 925 Lm	38W	42W
First Single DL	CLU038-1206	1050	3 000K BBBL	CRI 90+	4 000 Lm	38W	42W
First Circle DL	CLU048-1212	1400	3 000K	CRI 80+	7 000 Lm	49W	55W
First Circle DL	CLU048-1212	1400	3 000K BBBL	CRI 90+	5 675 Lm	49W	55W
First Duo DL	CLU038-1206	1050	3 000K	CRI 80+	2 x 4 925 Lm	2x 38W	2x 42W
First Duo DL	CLU038-1206	1050	3 000K BBBL	CRI 90+	2 x 4 000 Lm	2x 38W	2x 42W
First Trio DL	CLU048-1212	1400	3 000K	CRI 80+	3 x 7 000 Lm	3x 49W	3x 55W
First Trio DL	CLU048-1212	1400	3 000K BBBL	CRI 90+	3 x 5 675 Lm	3x 49W	3x 55W

COLOURS



White



Silver



Black



Optielijst

<i>Artikelnummer</i>	<i>Omschrijving</i>	<i>Brutoprijs</i>
ASS	Assemblage kabels of drivers	€ 2,50
ASS-EMG	Assemblage noodvoorziening in / aan armatuur	€ 12,50
ASS-DLC	Assemblage schemerschakelaar	€ 12,50
DM900239	1-10V / DALI Driver voor LED (Multi) 40W 400-1100mA	€ 62,50
DM730052	Noodunit 1-uurs, 350mA, 30% light output, metalen behuizing	€ 123,75
DM900193	Noodunit 1-uurs, OUTPUT: 230VAC 25W (max), inbouw	€ 97,50
DM900285	Noodunit 1-uurs, OUTPUT: 230VAC 25W (max), metalen behuizing	€ 105,00
MB53317	Aansluitsnoer + RA stekker 3x0,75mm ² wit L=2 meter	€ 3,82
MB53346	Aansluitsnoer + RA stekker 3x1,50mm ² wit L=2 meter	€ 5,36
MB53323	Aansluitsnoer + RA stekker 3x0,75mm ² wit L=5 meter	€ 7,01
MB53336	Aansluitsnoer + RA stekker 3x1,50mm ² wit L=5 meter	€ 7,56
MB53307	Aansluitsnoer - RA (Euro) 2x0,75mm ² wit L=2 meter	€ 3,16
MB53313	Aansluitsnoer - RA (Euro) 2x0,75mm ² wit L=5 meter	€ 4,26
DM900965	Schemerschakelaar inbouw model 5-300Lux (max 100W)	€ 37,50
IC	RVS Clips voor Barat armaturen	€ 5,18
1LIN	Doorvoerbedrading 3x1,5mm ² 2 connectorblokken	€ 8,48
3LIN	Doorvoerbedrading 5x1,5mm ² 2 connectorblokken	€ 10,10
1LIN2,5	Doorvoerbedrading 3x2,5mm ² 2 connectorblokken	€ 10,10
3LIN2,5	Doorvoerbedrading 5x2,5mm ² 2 connectorblokken	€ 11,90

Legenda

1-10V:

De stroomsturing voor bijvoorbeeld dimsignaal, analoog.

DALI (Digital Adressable Lighting Interface):

Een intelligent systeem waarin verschillende componenten met elkaar communiceren, gericht op verlichting, energiebesparing, dimmen en bedieningsgemak. Digitaal en adresseerbaar.

Triac (dimbaar):

Middels fase aan -/ afsnijding geschikt voor LED.

VSA (Voorschakelapparaat):

Wordt gebruikt om de elektrische stroom door een TL-buis of een andere gasontladingslamp te begrenzen.

AEH:

Adereindhulzen.

Driver:

Een elektronisch apparaat wat voor een gelijkspanning zorgt voor LED verlichting.

Kleurtemperatuur:

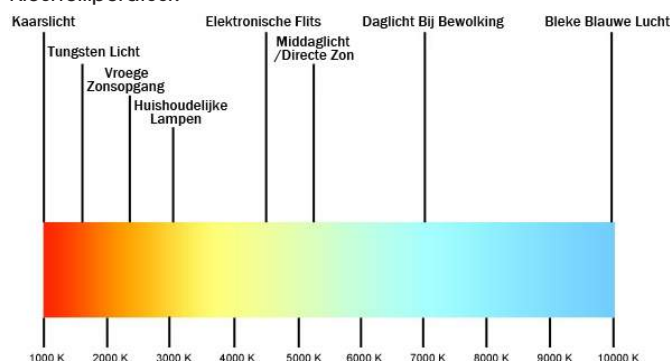

Lumen:

De eenheid van lichtstroom. Het meet de totale hoeveelheid licht dat een lichtbron in alle richtingen uitstraalt.

CRI (Color Rendering Index)/RA:

De kleurweergave index van een lichtbron. De kwaliteit van kleurweergave van door die lichtbron belichte objecten, wordt bepaald door een hogere CRI. CRI 100 is de zon.

MacAdam steps:

Een afwijking op de basis lichtlijn.

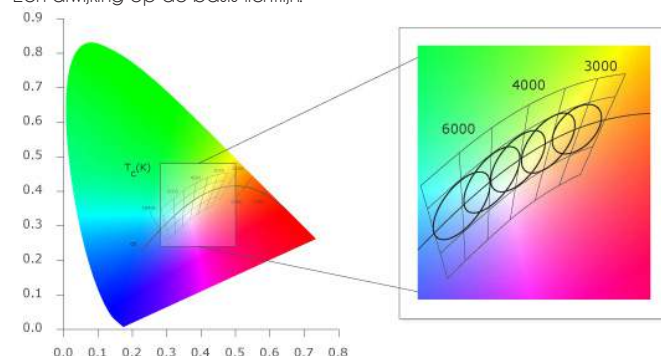

UGR:

Een getal dat aangeeft in welke mate armaturen en hun werking in de ruimte lichthinder veroorzaken vanuit de ooghoogte en kijkrichting van de gebruiker.

IK:

Een internationale numerieke classificatie voor de mate van bescherming die door behuizingen voor elektrische apparatuur tegen uitwendige mechanische stoten. Het verschaft een middel waarin de capaciteit van een omhulling om de inhoud met behulp van gespecificeerde apparatuur.

LM79:

De goedgekeurde methode voor de elektrische en fotometrische metingen van Solid-State Lighting. Het meet een LED armatuur of integrale lamp als geheel volgens een standaard proces met behulp van gespecificeerde apparatuur.

LM80:

De goedgekeurde standaard voor het meten van het lumenbehoud van LED lichtbronnen.

IP (Ingress Protection):

IP 20

Voorwerpen groter dan 12 mm

IP 40

Voorwerpen groter dan 1 mm
druipwaterdicht

IP 44

Voorwerpen groter dan 1 mm
spatwaterdicht

IP 54

Nadelige stofafzetting
spatwaterdicht

IP 65

Volkomen stofdicht
straalwaterdicht

IP 66

Volkomen stofdicht golven,
zware zee

IP 67

Volkomen stofdicht
onderdompeling vaste druk & tijd
bepaalde tijd 2m

IP 68

Geen indringing van water als een apparaat wordt bespoten, ongeacht de hoek. 100 liter water per minuut

DMLUX LED strip Diagram

24 Volt		Kabelgeleider 1.5mm ²					Kabelgeleider 2.5mm ²					Kabelgeleider 4mm ²				
Watt		24	48	72	96	120	144	168	192	216	240	264	288	312	336	360
Kabel lengte (m)	Amp re	1	2	3	4	5	6	7	8	9	10	11	12	13	14	15
1																
2																
3																
4																
5																
6																
7																
8																
9																
10																
11																
12																
13																
14																
15																
16																
17																
18																
19																
20																
21																
22																
23																
24																
25																
26																
27																
28																
29																
30																
31																
32																
33																
34																
35																
36																
37																
38																
39																
40																
41																
42																
43																
44																
45																
46																
47																
48																
49																
50																

LED Parameters

LED CHIP ONLY PARAMETERS																
ECO: ECO																
LED CHIP CODE	562770	562781	562782	562779	562785	562780	562786	562773	562775	562784	562777	LUMINAIRE POWER				
CCT	827	927	930	831	931	832	932	835	840	940	850	12				
350 mA	1735	1370	1445	1830	1480	1840	1490	1905	1940	1585	1960	12				
500 mA	2375	1870	1980	2505	2025	2520	2035	2605	2660	2170	2680	17				
600 mA	2770	2185	2305	2920	2365	2935	2375	3040	3100	2530	3130	21				
700 mA	3140	2475	3380	3310	2680	3330	2690	3445	3515	2870	3780	25				
800 mA	3485	2750	2905	3675	2975	3695	2990	3825	3905	3185	3940	29				
925 mA	3885	3065	3240	4100	3315	4125	3335	4265	4350	3555	4390	33				
STD: STANDARD																
LED CHIP CODE	562241	562252	562242	562250	562256	562251	562257	562244	562246	562255	562248	LED CHIP POWER				
CCT	827	927	830	831	931	832	932	835	840	940	850	12				
350 mA	1825	1435	1965	1920	1555	1935	1565	2005	2040	1670	2060	12				
500 mA	2535	1990	2730	2670	2160	2685	2170	2785	2835	2320	2860	17				
600 mA	2995	2350	3220	3150	2545	3170	2560	3285	3345	2735	3375	21				
700 mA	3435	2695	3695	3610	2920	3635	2940	3765	3840	3135	3870	25				
800 mA	3860	3030	4150	4060	3285	4090	3305	4235	4315	3625	4355	29				
925 mA	4375	3430	4705	4600	3720	4630	3745	4795	4890	3995	4930	33				
1050 mA	4865	4040	5230	5115	4140	5150	4165	5335	5440	4445	5485	38				
FOOD																
LED CHIP CODE	562766	562767	562768	562769												
CCT	830	840	820	740												
350 mA	1120	1160	885	1060												
500 mA	1570	1620	1235	1480												
600 mA	1860	1920	1465	1755												
700 mA	2140	2210	1685	2020												
800 mA	2415	2495	1905	2280												
925 mA	2755	2840	2170	2600												
1050 mA	3080	3180	2425	2905												
Application	Bread	Fish	Meat	Meat												
	Bakery	Drugstore	"Pink effect"	"White effect"												
	Fruits	Drapery														
	Vegetables															
	Cheese															

Bovenstaande lumenstromen zijn bruto.

Aftrekken voor netto lumenstromen; 10% reflector, 4% driver, 10% glas (indien gewenst)

Voorbeeld: Chipcode 562771, geeft bij 700mA 3380Lm.

3380Lm * 0,9 (10% reflector) = 3042Lm.

3042Lm * 0,96 (4% driver) = 2920Lm

Efficiëntie: >100Lm/W

Indien glas afscherming gewenst is, dan nog 10% aftrekken.

LICHTKLEUR ADVIES

Omschrijving	Sky white	Koel daglicht	Daglicht	Koel wit	Wit	Warm wit	Interna	Natura
	880 - 8000K	865 - 6500K	954 - 5400K	840 - 4000K	835 - 3500K	830 - 3000K	827 - 2700K	760 - 3500K
Kantoor & Administratie:					xxx	xxx		
Kantoorruimte	xxx			xxx	xxx	xxx	xxx	
Vergaderzalen	xxx							
Industrie & Ambacht :								
Elektrotechniek		xxx		xxx				
Textielnijverheid		xxx	xxx					
Houtbewerking		xxx		xxx				
Grafische industrie, laboratoria		xxx	xxx	xxx				
Kleurproeven		xxx	xxx					
Opslag, verzending				xxx				
Les- Opleidingsruimte :								
Collegezalen, klaslokalen	xxx			xxx	xxx	xxx	xxx	
Verkoopruimten :								
Voedingsmiddelen algemeen				xxx	xxx	xxx	xxx	
Brood en banket								
Kaas, groenten, fruit								
Vis								xxx
Vlees en vleeswaren		xxx						xxx
Textiel en LEDerwaren	xxx	xxx	xxx	xxx		xxx	xxx	
Meubels en tapijt					xxx	xxx	xxx	
Sportartikelen, speelgoed				xxx	xxx	xxx	xxx	
Fotobenedigheden, sieraden				xxx	xxx	xxx	xxx	
Cosmetica, kapsalon				xxx	xxx	xxx	xxx	
Bloemen				xxx	xxx	xxx	xxx	
Evenementenruimten :								
Showrooms en beurshallen	xxx			xxx		xxx		
Sport en multifunctionele hallen	xxx			xxx		xxx		
Gallerieën en musea			xxx	xxx	xxx	xxx	xxx	
Ziekenhuizen & Artspraktijken :								
Diagnose en behandeling	xxx	xxx	xxx	xxx	xxx	xxx	xxx	
Kamer en wachtkamers	xxx	xxx	xxx	xxx	xxx	xxx	xxx	

AANBEVOLEN VERLICHTINGSNIVEAU

Soort ruimte, taak of activiteit	Lux	UGR	CR(Ra)	Opmerkingen
Circulatiegebieden	100	<28	>40	T=4000K
Gangen	100	<28	>40	T=4000K
Trappen	150	<25	>40	
Rolltrappen	150	<25	>40	
Loopbanden	150	<25	>40	
Kantines	200	<22	>80	T=3000K, niveau regelbaar
Provisieruimten	200	<22	>80	T=3000K, niveau regelbaar
Toiletruimte	100	<22	>80	T=3000K
Garderobes	200	<25	>80	T=3000K
Wasruimten	200	<25	>80	T=3000K
Badkamers	200	<25	>80	T=3000K
Toiletten	200	<25	>80	T=3000K
Kantoorruimten	500	<19	>80	T=4000K, daglichtafhankelijke lichtregeling
Schrijven, typen, lezen	500	<19	>80	T=4000K, daglichtafhankelijke lichtregeling
Gegevensverwerking	500	<19	>80	T=4000K, daglichtafhankelijke lichtregeling
Klaslokaal voor avond- en volwassenonderwijs	500	<19	>80	T=4000K
Collegezaal	500	19	80	T=4000K, verlichting regelbaar

A

AC Cafeteria	316
AC Casa	316
AC Mini Lean DL	316
AC Standard	316
Accessoires	154
Alert	319
Alum Spot	29
Aluminium Profiel L-Line Low	202
Aluminium Profiel L-Line Standaard	203
Aluminium Profiel L-Line Std. 24	204
Aluminium Profiel M-Line Corner	210
Aluminium Profiel M-Line Ext. L 10	207
Aluminium Profiel M-Line Ext. Low	206
Aluminium Profiel M-Line H	212
Aluminium Profiel M-Line Low	208
Aluminium Profiel M-Line Std.	209
Aluminium Profiel O-Line Std.	216
Aluminium Profiel S-Line Low	218
Aluminium Profiel S-Line Std.	219
Aluminium Profiel S-Line Step Up	220
Aluminium Profiel S-Line Stp. Down	221
Ananke CCT	164
Andromeda	28
Antares	156
Antlia	130
Aquarius	30
AR-111	167
AR-70	166
Arche2	148
Aspect	319
Auriga LED	18

B

Bandit	320
Barat EX.	140
Barat LED	134
Barat LED Tubes	138
Barber	124
Bedrukte paneel	125
Breeze	127

C

Cabinet LED	161
C-Alu LED	132
Cameleon	21
Casa Circle DL	325
Casa Duo DL	325
Casa Single DL	325
Casa Trio DL	325
Celeste	158
Champi	144
Clean-Lux	118
Columba LED	234
Cupid	32
Cyllene	251

D

DMF Koppelsyst.	189
DML Flex 14W/60 LED	179
DML Flex 19,2W/240 LED	178
DML Flex 4,8/60 LED	176
DML Flex 9,6W/120 LED	177
DML Flex RGBW 19W/60 LED	180
DML Flex RGBYW 12/24V LED	181
DMLUX PIR Gold.	309
DMLUX PIR Silv.	308
Dome	149
Dorado LED	238

E

Elara CCT	26
Elara RGB	27
Elara2	24
Energetic	169
Eta LED	240
Everest LED	146
Evolution SL	265
Eye	305

F

First Circle DL	326
First Duo DL	326
First Single DL	326
First Trio DL	326
Flex Strip 1200-80 HE	182
Flex Strip 1200-80 HE	198
Flex Strip 5630 Mono	190
Flex Strip 5630-80 D	186
Flex Strip 5630-80 HE	187
Flex Strip 5630-80 Mono	185
Flex Strip 600 Mono	188
Flex Strip 900 Food	191
Flex Strip Accessoires	199
Flex Strip Digital SK6882	193
Flex Strip Easy Connect	194
Flex Strip HD Mono	189
Flex Strip HD-80 Power	184
Flex Strip HD-80 Single	183
Flex Strip RGBAW	192
Fort Kofferarmatuur	236
Fox Paneel	112

G

GA-016 Cafeteria	313
GA-016 Casa	313
GA-016 Reform	313
GA-016 Standard	313
GA-017 Cafeteria	314
GA-017 Casa	314
GA-017 Standard	314
GA-020 Casa	315
GA-2020 Casa	315
GA-2020 Standard	315
Garda	262
Glider Casa	317
Glider Mini	317
Glider Standard	317
Glider Trend	317
GRID LED	121
GU10	162
GU10 Stekkersyst.	288

H

HF Sensor	311
HUB	320
HybridSafety	306

I

Inground Accessoires	286
Inground COB Large	284
Inground COB Medium	282
Inground COB Small	280
Inground Mono Large	278
Inground Mono Medium	276
Inground Mono Small	274
Inground RGB Large	272
Intel-Dim	232
Ipiazza	38

J

Janus CCT	163
Jupiter	20

K

Kalyke	227
Kalyke2	228

L

Lavil	256
Lavil2	257
Lean	321
Lean DL	323
Lean Pulse	321
LED Driver Curr.	225
LED Driver Dim	226
LED Driver Vol.	224
Led module	153
LED Parameters	330
LED Str. Diagram	329
Libra	299
Lodos	260

M

Manto2	114
Manto2 CCT	116
Manto2 RGB	117
Medi-Art	119
Megaclite	151
Mini Lean	321
Mini Lean DL	323
Mini Priority	318

S

Schemerschakelaar	310
Sherrif-Z	22
Showcase	41
SKY LED	122
Sky voor LED Tubes	123
Sniper-A	244
Sniper-D	246
Sniper-D mini	247
Sniper-DK	248
Sniper-E	249
Sniper-M	250
SOLTube	157
Spot IP65 Med. COB	270
Spot IP65 Med. RGB	267
Spot IP65 Small COB	269
Spot IP65 Small RGB	266
Spot IP65 XL COB	271
Spot IP65 XL RGB	268
Spots	36
Stephano	263

T

Thalissa	128
Themisto	292
Themisto Sensor	293
Thunderbird	150
Titan2	142
Tradim	233
Trigger Cylinder	322
Trigger Lean	322
Trigger Mini Casa	322
Trigger Mini Cylinder	322
Triton	16
Trunculo Basisrail	152
Tucana PAR	126

U

Uranus	120
--------	-----

V

Varuvo Trimless	34
Vintage	261

Y

Ymir	159
------	-----